

# waterpik®

## Waterpik® Water Flosser Model WF-07

Hydropropulseur Waterpik®  
Modèle WF-07

Irrigador bucal Waterpik®  
Modelo WF-07

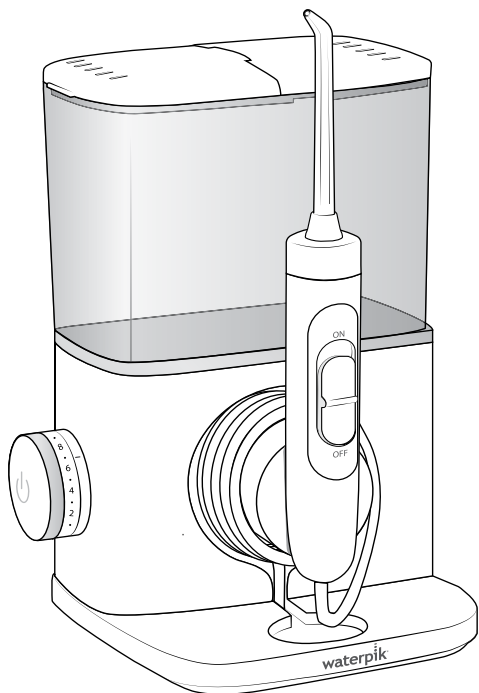

[www.waterpik.com](http://www.waterpik.com)



## IMPORTANT SAFEGUARDS

# IMPORTANT SAFEGUARDS

## READ ALL INSTRUCTIONS BEFORE USING.

- This product is for household use.

When using electrical products, especially when children are present, basic safety precautions should always be followed, including the following:

## DANGER:

### To reduce the risk of electrocution:

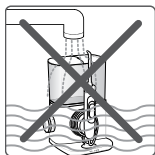

- Do not handle plug with wet hands.
- Do not place in or drop into water or other liquid.
- Do not use while bathing.
- Do not place or store product where it can fall or be pulled into a tub or sink.
- Do not reach for a product that has fallen into water. Unplug immediately.
- Check the power supply cord for damage before the first use and during the life of the product.

## WARNING:

### To reduce the risk of burns, electrocution, fire, or injury to persons:

- Do not plug this device into a voltage system that is different from the voltage system specified on the device or charger. **Use with improper voltage will damage product and VOID warranty.**
- If product is opened/disassembled for ANY reason warranty is **VOID**.
- Do not use this product if it has a damaged cord or plug, if it is not working properly, if it has been dropped or damaged, or dropped into water. Contact Water Pik, Inc. at 1-800-525-2774 or visit [www.waterpik.com](http://www.waterpik.com).
- Do not direct water from the Water Flosser under the tongue, into the ear, nose or other delicate areas. This product is capable of producing pressures that may cause serious damage in these areas.
- Do not direct water into the nose or ear. The potentially deadly amoeba, *Naegleria fowleri*, may be present in some tap water or unchlorinated well water and may be fatal if directed into these areas.
- Use this product only as indicated in these instructions or as recommended by your dental professional.
- Only use tips and accessories recommended by Water Pik, Inc.

- Do not drop or insert any foreign object into any opening or hose.
- Keep electrical cord away from heated surfaces.
- Do not use outdoors or operate where aerosol (spray) products are being used or where oxygen is being administered.
- Do not use iodine, or water insoluble concentrated essential oils in the Water Flosser. Use of these can reduce product performance and will shorten the life of the product.
- Remove any oral jewelry prior to use of the Water Flosser.
- Do not use the Water Flosser if you have an open wound on your tongue or in your mouth.
- If your physician or cardiologist has advised you to receive antibiotic premedication before dental procedures, you should consult your dentist and/or medical professional before using the Water Flosser or any other oral hygiene aid.
- Magnetic field: Pacemakers and similar implanted medical devices may be affected by magnet.
- This appliance has a polarized plug (one blade is wider than the other). As a safety feature, this plug is intended to fit into a polarized outlet only one way. If the plug does not fit fully into the outlet, reverse the plug. If it still does not fit, contact a qualified electrician. Do not attempt to modify the plug in any way.
- If the Pik Pocket™ tip (not included in all models) separates from the shaft for any reason, discard tip and shaft and replace with new Pik Pocket™ tip.
- Do not use the Water Flosser for more than 5 minutes in each two-hour period.
- This product does not contain any user serviceable parts. Do not attempt to open.
- Using abrasive or chemical cleaners may damage the plastic housing of this product.
- Close supervision is necessary when this product is used by, on or near children or invalids.
- Children should be supervised to ensure that they do not play with the appliance.
- Fill Water Flosser reservoir with warm water or other dental professional recommended solutions only.

## SAVE THESE INSTRUCTIONS

## TABLE OF CONTENTS

|   |   |
|---|---|
| Product Description                                       | 5 |
| Getting Started With Your Water Flosser                   | 6 |
| Cleaning and Troubleshooting Your Waterpik® Water Flosser | 8 |
| Limited Three-Year Warranty                               | 9 |

## PRODUCT DESCRIPTION

1. Hinged reservoir lid
2. Reservoir
3. Hose
4. Water Flosser pressure control dial
5. Power button (push to turn unit ON/OFF)
6. Power cord
7. Magnetic handle cradle
8. Tip
9. Tip eject switch
10. Water ON/OFF switch
11. Base

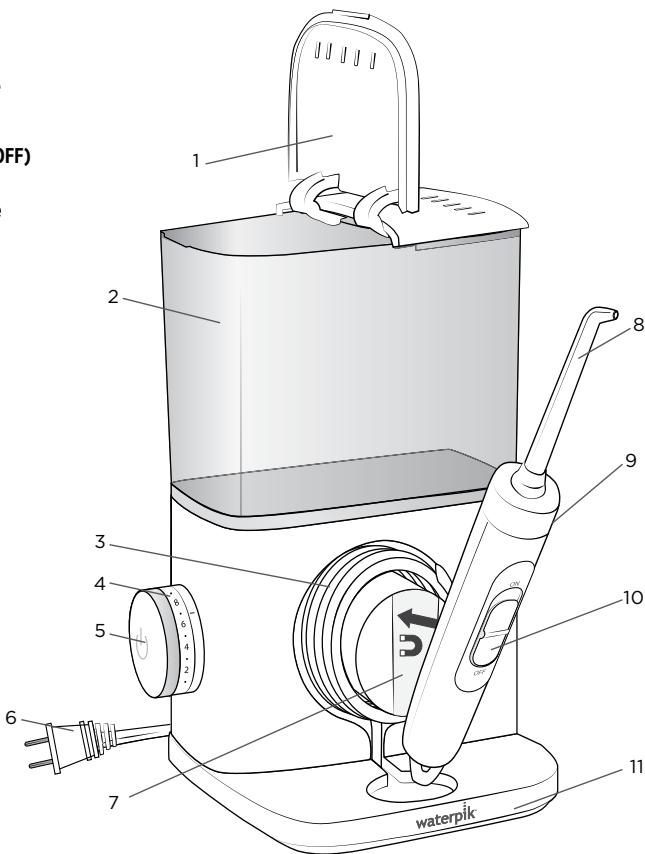

## TIPS

**A. Orthodontic Tip\***

- Braces
- General use

**B. Pik Pocket™ Tip\***

- Periodontal pockets
- Furcations

**C. Plaque Seeker™ Tip\***

- Implants
- Crowns
- Bridges
- Retainers
- General use

**D. Classic Jet Tip\*\***

- General use

**E. Tongue Cleaner\*\***

- Fresher breath

## NOT ALL TIPS INCLUDED IN ALL MODELS

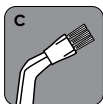
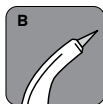
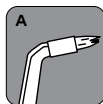

\*Replace Every 3 months \*\* Replace Every 6 months

Replacement tips/attachments may be purchased online at [www.waterpik.com](http://www.waterpik.com) or by phone from Water Pik, Inc. at 1-800-525-2774. To find detailed information about tips, other accessories, and product usage please visit our website at [www.waterpik.com](http://www.waterpik.com).

## GETTING STARTED WITH YOUR WATER FLOSSER

### Powering the Unit

Plug the cord into an electrical outlet. If the outlet is controlled by a wall switch, be sure it is turned on.

### Preparing the Reservoir

Lift the reservoir lid, remove the reservoir, and fill with lukewarm water. Replace the reservoir over the base and press down firmly and close the lid.

### Inserting and Removing Tips

Insert tip into the center of the Water Flosser handle, pressing down firmly until tip clicks into place. The colored ring will be flush with the top of the handle if the tip is correctly locked into place.

To remove tip from the handle, slide the tip eject button on the handle.

**Caution: Do not use tip eject slide while unit is running.**

### Prime Unit (First Time Use Only)

Set pressure control dial on base to high (pressure setting No. 10), point the handle and tip into sink. PUSH power button ON. Switch water switch to ON until water flows from the tip. Switch water to OFF and PUSH power OFF.

### Adjusting the Pressure Setting

Turn the pressure control dial on the base of the unit to the lowest setting (pressure setting No. 1) for first-time use. Gradually increase pressure over time to the setting you prefer – or as instructed by your dental professional.

### Using the Water Flosser

**Always place the tip in your mouth before turning the water ON.** With water switch in OFF position, PUSH power on. **Lean over sink and slightly close lips enough to prevent splashing while still allowing water to flow from mouth into the sink.** Turn water switch ON. When finished, turn water switch and power OFF. During use you can stop the flow of water by sliding the water switch on handle to the OFF position.

**NOTE: Motor will continue to run.**

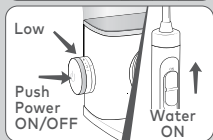
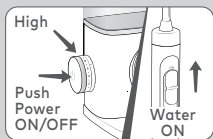
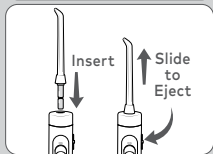
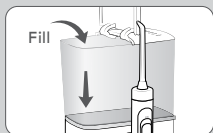

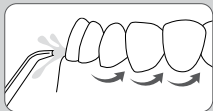

### Recommended Technique

For best results, start with the back teeth and work toward the front teeth. Glide tip along gumline and pause briefly between teeth. Continue until you have cleaned the inside and outside of both the upper and lower teeth.

### When Finished

Push the unit OFF button. Empty any liquid left in the reservoir. Unplug the unit.

**NOTE:** If you used mouthwash or other solution besides water, see "Using Mouthwash and Other Solutions" section.

**NOTE: NOT ALL TIPS INCLUDED WITH ALL MODELS.**

### TIP USAGE

#### Plaque Seeker™ Tip

To use the Plaque Seeker™ tip, place the tip close to the teeth so that the bristles are gently touching the teeth. Gently glide tip along gumline, pausing briefly between teeth to gently brush and allow the water to flow between the teeth.



#### Orthodontic Tip

To use the orthodontic tip, gently glide tip along gumline, pausing briefly to lightly brush area between teeth and all around orthodontic bracket, before proceeding to the next tooth.

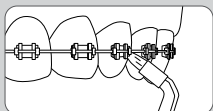

#### Pik Pocket™ Tip

The Pik Pocket™ tip is specifically designed to deliver water or anti-bacterial solutions deep into periodontal pockets.

To use the Pik Pocket™ tip, set the unit to the lowest pressure setting. Place the soft tip against a tooth at a 45-degree angle and gently place the tip under the gumline, into the pocket.

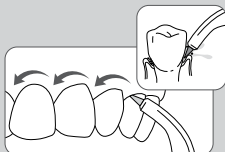

#### Tongue Cleaner Tip

Set to lowest pressure setting, place tip in the center/middle of your tongue about half way back. Pull forward with light pressure. Increase pressure as you prefer.



### Using Mouthwash and Other Solutions

Your Waterpik® Water Flosser can be used to deliver mouthwash and antibacterial solutions. After using any special solution, rinse unit to prevent clogging by partially filling reservoir with warm water and running unit with tip pointed into sink until unit is empty.

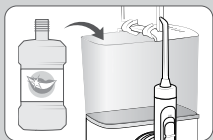

### **Cleaning**

Before cleaning, unplug from the electrical outlet. Clean the product when necessary by using a soft cloth and mild non-abrasive cleanser. The water reservoir is removable for easy cleaning and is top rack dishwasher safe.

### **Removing Hard Water Deposits / General Cleaning**

Hard water deposits may build up in your unit, depending on the mineral content of your water. If left unattended, it can hinder performance. Cleaning internal parts: add 2 tablespoons of white vinegar to a full reservoir of warm water. Point the handle and tip into sink. Turn unit ON and run until reservoir is empty. Rinse by repeating with a full reservoir of clean warm water.

This process should be done every 1 to 3 months to ensure optimal performance.

### **Leakage**

If leaking due to a damaged hose, replacement hoses and handles can be purchased at [www.waterpik.com](http://www.waterpik.com) or contact Water Pik Inc. customer service for a self service repair kit.

### **Service Maintenance**

Waterpik® Water Flossers have no consumer serviceable electrical items and do not require routine service maintenance. For all accessories go to [www.waterpik.com](http://www.waterpik.com). You may also call our toll-free customer service number at 1-800-525-2774 (USA) or 1-888-226-3042 (Canada). Refer to the serial and model numbers in all correspondence. These numbers are located on the bottom of your unit.

Still have questions? Go to [www.waterpik.com](http://www.waterpik.com).

Water Pik, Inc. warrants to the original consumer of this new product that it is free from defects in materials and workmanship for 3 years from the date of purchase.

Consumer will be required to submit the original purchase receipt as proof of purchase date and if requested, the entire product, to support a warranty claim.

Water Pik, Inc. will replace the product, provided the product has not been abused, misused, altered or damaged after purchase, was used according to instructions, and was used only with accessories or consumable parts approved by Water Pik, Inc. Installation is the responsibility of the consumer and is not covered by the warranty. This limited warranty excludes accessories or consumable parts such as tips, etc. Use with improper voltage will damage product and VOID warranty.

This warranty gives you specific legal rights. You may also have other rights that vary, depending on the law in your place of residence.



## LIMITED THREE YEAR WARRANTY

WATER PIK, INC. DISCLAIMS ALL OTHER EXPRESS OR IMPLIED WARRANTIES TO THE EXTENT PERMITTED BY LAW INCLUDING, BUT NOT LIMITED TO, ALL WARRANTIES OF MERCHANTABILITY AND FITNESS FOR A PARTICULAR PURPOSE. ALL IMPLIED WARRANTIES ARE LIMITED TO THE DURATION OF THIS LIMITED WARRANTY. SOME STATES OR PROVINCES MAY NOT ALLOW LIMITATIONS ON HOW LONG AN IMPLIED WARRANTY LASTS, SO THE ABOVE MAY NOT APPLY TO YOU.

### **For USA Only**

#### **Limitation of Liability**

This limited warranty is your sole remedy against Water Pik, Inc. and it shall not be liable for any damages, whether direct, indirect, incidental, special, consequential, exemplary or otherwise, including but not limited to property damage, arising out of any theory of recovery, including statutory, contract or tort.

#### **Arbitration**

##### **BINDING ARBITRATION AND WAIVER OF RIGHT TO ASSERT MATTERS IN COURT AND RIGHT TO JURY TRIAL**

By purchasing, installing, or using this product you agree that any controversy or claim arising out of or relating to your purchase, use, modification, installation, or removal of this product shall be settled by binding arbitration. The arbitrator's decision will be final and binding. Judgment on the award rendered by the arbitrator may be entered in any court having jurisdiction over the matter. Further, you agree that you will not have the right to litigate any claim arising out of or in relation to your purchase, use, modification, installation, or removal of this product in any court or to have a jury trial on that claim.

Arbitration of any matters shall be administered by the American Arbitration Association and conducted by one arbitrator in accordance with the consumer arbitration rules of the American Arbitration Association in effect at the time of filing of the demand. The venue for all such arbitrations shall be Colorado and any such arbitration shall be subject to the Federal Arbitration Act and Colorado law.

##### **WAIVER OF RIGHT TO PARTICIPATE IN CLASS ACTIONS OR PURSUE CLAIMS IN A REPRESENTATIVE CAPACITY**

Further, by purchasing, installing, or using this product you agree that arbitration must be on an individual basis. This means neither you, nor we, may join or consolidate claims in arbitration by or against other purchasers or users of Water Pik, Inc. products or the general public. Additionally, you may not litigate in court or arbitrate any claims as a representative or member of a class or in a purported representative capacity on behalf of the general public, other purchasers or users of this product, other persons or entities similarly situated, or in a private attorney general capacity.

# PRÉCAUTIONS IMPORTANTES

## LISEZ TOUTES LES INSTRUCTIONS AVANT L'UTILISATION.

- Ce produit est destiné à un usage domestique.

Lors de l'utilisation de tout produit électrique, particulièrement en présence d'enfants, on doit toujours observer certaines précautions élémentaires pour garantir la sécurité, dont les suivantes :

## DANGER :

### Pour réduire le risque d'électrocution :

- Ne touchez pas la prise avec les mains mouillées.
- Ne placez pas ou ne laissez pas tomber l'appareil dans de l'eau ou un autre liquide.
- Ne vous servez pas de l'appareil dans votre bain.
- Ne posez pas l'appareil, et ne le rangez pas là où il pourrait tomber ou être accidentellement entraîné dans une baignoire ou un lavabo.
- Ne touchez pas l'appareil s'il est tombé dans l'eau. Débranchez-le immédiatement.
- Vérifiez que le cordon d'alimentation n'est pas endommagé avant la première utilisation, puis régulièrement pendant la durée de vie de l'appareil.

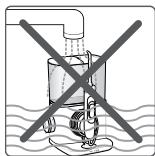

## AVERTISSEMENT :

### Pour minimiser le risque d'électrocution, incendie, brûlure ou blessures :

- N'alimentez pas cet appareil à partir d'une source d'électricité dont la tension est différente de la tension spécifiée sur l'appareil ou le chargeur. **Une utilisation avec une tension inadéquate endommagera le produit et ANNULERA la garantie.**
- Si le produit est ouvert ou démonté pour TOUTE raison que ce soit, la garantie est **ANNULÉE.**
- N'utilisez pas cet appareil si sa prise ou son cordon d'alimentation est endommagé, s'il ne fonctionne pas correctement, s'il est tombé ou a été abîmé, ou s'il est tombé dans un liquide quelconque. Contactez Water Pik, Inc. au 1-888-226-3042 ou visitez [www.waterpik.ca](http://www.waterpik.ca).
- Ne dirigez pas le jet d'eau de l'hydropropulseur sous la langue, dans une oreille, dans le nez ou vers une autre zone délicate du corps. Cet appareil est capable de produire des pressions qui pourraient provoquer des lésions graves dans ces zones.
- Ne projetez pas le jet d'eau dans le nez ou dans une oreille; l'amibe potentiellement mortelle *Naegleria fowleri* peut être présente dans certaines sources d'eau (paysage au robinet, ou eau de puits non chlorée), et elle peut être mortelle après introduction dans l'organisme par ces voies.

- Utilisez l'appareil de la manière indiquée dans le mode d'emploi ou suivez les recommandations de votre dentiste.
- Utilisez uniquement des embouts, brosses à dents et accessoires recommandés par Water Pik, Inc.
- N'insérez pas ou ne faites pas tomber d'objet étranger dans les tuyaux et ouvertures.
- Gardez le fil éloigné des surfaces chaudes.
- N'utilisez pas ou ne faites pas fonctionner le produit à l'extérieur, en un endroit où on utilise un flacon d'aérosol ou en un endroit où on administre de l'oxygène.
- N'utilisez pas d'iode ou d'huiles essentielles hydro-insolubles concentrées dans l'hydropulseur. Cela pourrait dégrader la performance du produit et réduire sa durée de vie.
- Retirez tout article de joaillerie buccale avant d'utiliser l'hydropulseur.
- N'utilisez pas l'appareil si vous avez une plaie ouverte sur la langue ou dans la bouche.
- Si votre médecin ou votre cardiologue vous a conseillé de prendre une prémédication à base d'antibiotiques avant de subir un traitement dentaire, vous devez consulter votre dentiste et/ou un professionnel de la santé avant d'utiliser l'hydropulseur ou tout autre dispositif d'hygiène buccale.
- Champ magnétique : l'aimant peut nuire aux stimulateurs cardiaques et aux dispositifs médicaux implantés similaires.
- Cet appareil est doté d'une fiche polarisée (une lame est plus large que l'autre). En tant que dispositif de sécurité, cette fiche est conçue pour s'insérer dans une prise polarisée d'une seule façon. Si la fiche ne s'insère pas complètement dans la prise, inverser la fiche. Si elle ne convient toujours pas, communiquer avec un électricien qualifié. Ne pas essayer de modifier la fiche de quelque façon que ce soit.
- Si pour une quelconque raison l'embout Pik Pocket<sup>MC</sup> (pas inclus avec tous les modèles) se sépare de la partie tubulaire de l'embout, jetez les deux composants et installez un nouvel embout Pik Pocket.<sup>MC</sup>
- N'utilisez pas l'hydropulseur pendant plus de 5 minutes par période de deux heures.
- Ce produit ne contient pas de pièces réparables par l'utilisateur. Ne pas tenter de l'ouvrir.
- L'utilisation de nettoyants chimiques ou abrasifs peut endommager le logement en plastique de ce produit.
- Une surveillance étroite est nécessaire lorsque ce produit est utilisé par, sur ou à proximité d'enfants ou d'invalides.
- Les enfants doivent être surveillés afin de s'assurer qu'ils ne jouent pas avec l'appareil.
- Remplissez le réservoir de l'hydropulseur – uniquement avec de l'eau ou une solution d'hygiène dentaire recommandée par un dentiste.

# CONSERVEZ CES INSTRUCTIONS

|   |    |
|---|----|
| Description du produit                                | 13 |
| Familiarisation avec l'hydropropulseur                | 14 |
| Nettoyage et dépannage de l'hydropropulseur Waterpik® | 16 |
| Garantie limitée de trois ans                         | 17 |

## DESCRIPTION DU PRODUIT

1. Couverture du réservoir (sur charnière)
2. Réservoir
3. Tuyau flexible
4. Sélecteur de pression (hydropropulseur)
5. Bouton d'alimentation (pousser pour mettre l'appareil sous/hors tension)
6. Cordon d'alimentation
7. Support de manche magnétique
8. Embout
9. Commutateur d'éjection de l'embout
10. Interrupteur On/Off (marche/arrêt) d'alimentation en eau
11. Base

## Embouts d'hydropulseur

## A. Embout orthodontique

- Appareils orthodontiques
- Utilisation classique

B. Embout Pik Pocket<sup>MC\*</sup>

- Poches parodontales
- Furcations

C. Embout Plaque Seeker<sup>MC\*</sup>

- Implants
- Couronnes
- Bridges
- Appareils de rétention
- Utilisation classique

D. Embout de pulvérisation classique<sup>\*\*</sup>

- Utilisation classique

E. Embout gratte-langue<sup>\*\*</sup>

- Haleine fraîche

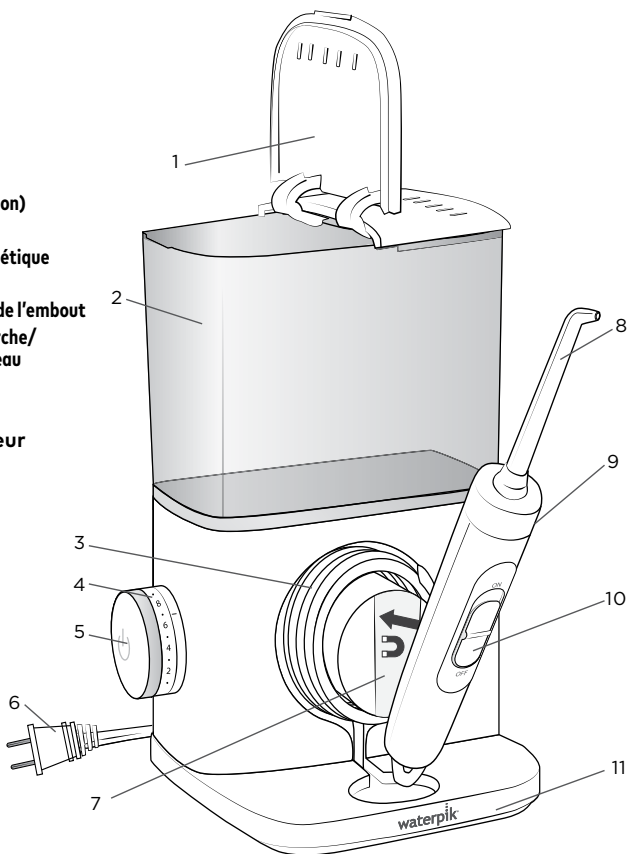

**REMARQUE : TOUS LES EMBOUTS ET TÊTES DE BROSE NE SONT PAS COMPRIS AVEC TOUS LES MODÈLES.**

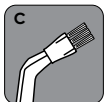
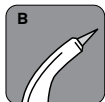
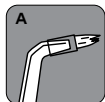

\*Remplacer tous les 3 mois

\*\*Remplacer tous les 6 mois

Il est possible d'acheter des embouts de recharge et des accessoires auprès de Water Pik, Inc. en ligne sur le site Web [www.waterpik.ca](http://www.waterpik.ca) ou par téléphone au 1-888-226-3042 (Canada). Pour obtenir des renseignements sur les embouts ou d'autres accessoires et sur l'utilisation du produit, visitez notre site Web à [www.waterpik.ca](http://www.waterpik.ca).

## FAMILIARISATION AVEC L'HYDROPROPULSEUR

### Mise sous tension de l'appareil

Branchez le cordon d'alimentation sur une prise murale classique. Si la prise est commandée par un interrupteur, assurez-vous qu'elle est alimentée.

### Préparation du réservoir

Soulevez le couvercle du réservoir, retirez le réservoir et remplissez-le d'eau tiède. Réinstallez le réservoir sur le socle en appuyant fermement et fermez le couvercle.

### Insertion et retrait des embouts

Insérez l'embout au centre de la poignée de l'hydropropulseur en appuyant fermement jusqu'à ce que l'embout s'emboîte en place. Si l'embout est correctement emboîté, l'anneau coloré sera aligné avec la partie supérieure de la poignée.

Pour retirer l'embout de la poignée, appuyez sur le bouton de déverrouillage de l'embout sur la poignée.

**Mise en garde : Ne faites pas coulisser le bouton d'éjection de l'embout lorsque l'appareil est en marche.**

### Préparation de l'appareil (première utilisation uniquement)

Placez le sélecteur de pression du socle sur un réglage élevé (réglage de pression n° 10), orientez la poignée et l'embout vers le lavabo. Appuyer sur le bouton ON pour mettre en marche. Pousser l'interrupteur du manche sur ON jusqu'à ce que l'eau arrive par le bout. Appuyer sur le bouton OFF pousser l'interrupteur sur OFF pour arrêter l'eau.

### Ajustement du réglage de pression

Tournez le sélecteur de pression du socle sur le réglage le plus bas (réglage de pression n° 1) pour la toute première utilisation. Augmentez progressivement la pression jusqu'au réglage souhaité – ou utilisez le réglage recommandé par le dentiste.

### Utilisation de l'hydropropulseur

Veillez à toujours placer l'embout dans la bouche avant de démarrer l'alimentation en eau. Mettez l'appareil sous tension avec le commutateur d'alimentation en eau sur la position OFF (arrêt). Penchez-vous au-dessus du lavabo et gardez vos lèvres suffisamment fermées pour empêcher les éclaboussures, tout en laissant l'eau s'écouler de votre bouche dans le lavabo. Réglez le commutateur d'alimentation en eau sur la position ON (marche). Une fois terminé, réglez le commutateur d'alimentation en eau et l'appareil sur la position OFF (arrêt). Durant l'utilisation, vous pouvez arrêter l'eau de couler en faisant glisser le commutateur d'alimentation en eau sur la poignée en position OFF (arrêt).

**REMARQUE :** Le moteur continue à fonctionner.

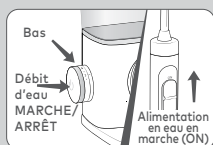
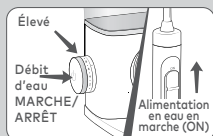
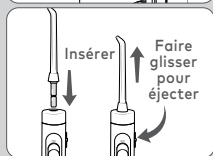
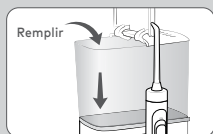



### Technique recommandée

Pour les meilleurs résultats, commencez par les dents du fond et progressez vers les dents de devant. Placez l'embout dans la bouche et orientez le jet à un angle de 90 degrés vers la ligne gingivale. Faites glisser l'embout le long de la ligne gingivale et faites de courtes pauses entre les dents. Poursuivez jusqu'à ce que vous ayez nettoyé l'intérieur et l'extérieur des dents supérieures et inférieures.

### Quand vous avez fini

Eteignez l'appareil. Videz le réservoir. Débranchez l'appareil.

**REMARQUE :** Si vous avez utilisé un bain de bouche ou une autre solution que de l'eau, voir la section « Utilisation de bains de bouche et autres solutions ».

### REMARQUE : TOUS LES EMBOUTS ET TÊTES DE BROSSAGE NE SONT PAS COMPRIS AVEC TOUS LES MODÈLES.

### UTILISATION DE L'EMBOUT

#### Embout Plaque Seeker<sup>MC</sup>

Pour l'utilisation de l'embout Plaque Seeker<sup>MC</sup>, placez l'embout très près de la dent pour que les soies de la brosse soient en léger contact avec la dent. Suivez la ligne gingivale et marquez une brève pause entre les dents pour brosser en douceur et permettre à l'eau de passer entre les dents.

#### Embout orthodontique

Pour l'utilisation de l'embout orthodontique, faites glisser doucement l'embout le long de la gencive; faites une brève pause pour brosser doucement entre les dents et autour des composants de l'appareil orthodontique, avant de passer à la dent suivante.

#### Embout Pik Pocket<sup>MC</sup>

L'embout Pik Pocket<sup>MC</sup> est spécialement conçu pour diriger l'eau ou les solutions antibactériennes dans la profondeur des poches parodontales.

Pour l'utilisation de l'embout de Pik Pocket<sup>MC</sup>, sélectionnez le réglage de plus basse pression sur l'appareil. Placez le commutateur d'alimentation en eau sur la poignée en position OFF (arrêt). Placez l'embout souple à un angle de 45° contre une dent, et placez doucement l'embout sous la ligne gingivale, à l'intérieur de la poche.

#### Embout de nettoyage de la langue

Sélectionnez la plus basse pression sur l'hydropulseur, placez l'embout au centre/milieu de la langue vers le milieu de la bouche. Tirez vers l'avant en appuyant légèrement. Augmentez la pression selon vos préférences..

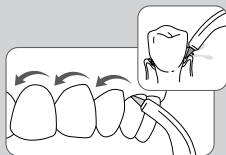
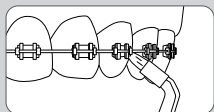
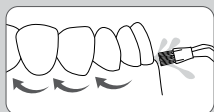

## NETTOYAGE ET DÉPANNAGE DE L'HYDROPROPULSEUR WATERPIK®

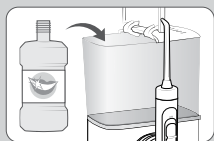

### Utilisation de bains de bouche et autres solutions

Vous pouvez utiliser l'hydropropulseur Waterpik® pour l'administration d'un rince-bouche ou d'une solution antibactérienne. Après l'utilisation d'une quelconque solution spéciale, rincez l'appareil pour éviter la formation d'une obstruction : remplissez partiellement le réservoir avec de l'eau tiède et faites fonctionner l'appareil pour éjecter tout le contenu du réservoir dans le lavabo (embout orienté vers le lavabo).

### Nettoyage

Avant une opération de nettoyage, débranchez l'appareil de la prise de courant. Nettoyez le produit lorsque c'est nécessaire, avec un linge doux et un produit de nettoyage non agressif et non abrasif.

Le réservoir est amovible pour faciliter le nettoyage et il peut être lavé dans le panier supérieur du lave-vaisselle.

### Nettoyage général/Élimination des dépôts d'eau dure

Des dépôts dus à l'eau dure peuvent s'accumuler dans votre appareil en fonction de la teneur en minéraux de votre eau. Si ceux-ci ne sont pas nettoyés, ils peuvent entraver le bon fonctionnement de l'appareil. Nettoyage des parties internes : Ajoutez 2 cuillères à soupe de vinaigre blanc dans un réservoir rempli d'eau tiède. Dirigez la poignée et l'embout vers le lavabo. Mettez l'appareil en MARCHE et faites-le fonctionner jusqu'à ce que le réservoir se vide. Rincez en répétant l'opération avec un réservoir rempli d'eau tiède et propre.

Il est recommandé d'effectuer cette opération tous les 1 à 3 mois pour maximiser la performance.

### Fuite

Si vous constatez une fuite au niveau d'un tuyau endommagé, vous pouvez acheter des tuyaux et poignées de rechange sur [www.waterpik.ca](http://www.waterpik.ca) ou contacter le service clientèle de Water Pik Inc. pour obtenir un ensemble de réparation/remplacement pour utilisateur.

### Réparation/entretien

Les hydropropulseurs Waterpik® ne contiennent aucun composant électrique réparable par l'utilisateur, et ne nécessitent aucune procédure de réparation ou d'entretien. Pour tous les accessoires, consultez [www.waterpik.ca](http://www.waterpik.ca). Vous pouvez également composer notre numéro sans frais de soutien téléphonique à la clientèle au 1-800-525-2774 (É.-U.) ou au 1-888-226-3042 (Canada). Veuillez indiquer les numéros de modèle et de série dans tous vos courriers. Ces numéros se trouvent sous votre appareil.

D'autres questions? Visitez le site [www.waterpik.ca](http://www.waterpik.ca).



Water Pik, Inc. garantit au consommateur initial de ce produit qu'il est exempt de défauts de matériaux et de fabrication pendant 3 ans à compter de la date d'achat. Le consommateur doit soumettre le reçu d'achat original en tant que preuve de la date d'achat et, si demandé, le produit en entier, pour présenter une réclamation en vertu de la garantie. Water Pik, Inc. procédera à sa seule discrétion, au remplacement du produit qu'elle aura jugé défectueux, à la condition que le produit n'est pas fait l'objet d'usage impropre ou abusif, qu'il n'ait subi aucune modification ou aucun dommage après son achat, qu'il ait été utilisé conformément aux instructions et uniquement avec des accessoires ou pièces consommables approuvés par Water Pik, Inc. Cette garantie limitée exclut les accessoires ou les consommables tels que les embouts et les têtes de brosse.

Cette garantie vous donne des droits légaux spécifiques. Vous pouvez également avoir d'autres droits qui varient selon la loi de votre lieu de résidence.

WATER PIK, INC. REJETTE TOUTES LES AUTRES GARANTIES, EXPLICITES OU IMPLICITES, DANS TOUTE LA MESURE PERMISE PAR LA LOI, CE QUI INCLUT, MAIS SANS S'Y LIMITER, TOUTE GARANTIE DE QUALITÉ MARCHANDE ET DE CONVENANCE À UN USAGE PARTICULIER. TOUTES LES GARANTIES IMPLICITES SONT LIMITÉES À LA DURÉE DE LA PRÉSENTE GARANTIE LIMITÉE. CERTAINS ÉTATS OU CERTAINES PROVINCES N'AUTORISENT PAS LES LIMITATIONS SUR LA DURÉE D'UNE GARANTIE IMPLICITE, PAR CONSÉQUENT, CE QUI PRÉCÈDE POURRAIT NE PAS S'APPLIQUER À VOUS.

### **Pour les États-Unis seulement**

#### **Limitation de responsabilité**

Cette garantie limitée est votre unique droit pour remédier contre Water Pik, Inc. et ne peut être tenu responsable de tout dommage, direct ou indirect, accidentel, spécial, conséquent, exemplaire, ou autre, incluant mais ne limitant pas les dommages de propriété survenant à l'issue de toute théorie de recouvrement, y compris légal, contrat ou tort.

## **Arbitrage**

### ARBITRAGE EXÉCUTOIRE ET RENONCIATION AU DROIT DE FAIRE RESPECTER DES DROITS DEVANT LES TRIBUNAUX ET DROIT À UN PROCÈS DEVANT JURY

Par l'achat, l'installation ou l'utilisation de ce produit, vous acceptez que tout litige ou réclamation découlant de ou concernant votre achat, utilisation, modification, installation ou enlèvement de ce produit soit réglé par un arbitrage exécutoire. La décision de l'arbitre sera définitive et exécutoire. Le jugement sur la sentence rendue par l'arbitre peut être soumis dans toute juridiction compétente en la matière. De plus, vous acceptez que vous n'aurez pas le droit de porter en justice toute réclamation découlant de ou relative à votre achat, utilisation, modification, installation, ou enlèvement de ce produit devant un tribunal ou à un procès avec jury portant sur cette réclamation.

L'arbitrage sur toute question est administré par l'American Arbitration Association et dirigé par un arbitre conformément aux règles d'arbitrage de protection des consommateurs de l'American Arbitration Association en vigueur au moment du dépôt de la demande. Le lieu de tous ces arbitrages est le Colorado et tout arbitrage de ce genre est soumis à la Federal Arbitration Act et la loi du Colorado.

### RENONCIATION AU DROIT DE PARTICIPER À DES RECOURS COLLECTIFS OU DE PRÉSENTER DES RÉCLAMATIONS À TITRE REPRÉSENTATIF

De plus, en achetant, en installant ou en utilisant ce produit, vous acceptez que l'arbitrage soit réalisé sur une base individuelle. Cela signifie que ni vous, ni nous, ne pouvons adhérer ou consolider les réclamations en arbitrage par ou contre d'autres acheteurs ou utilisateurs de produits Waterpik® ou le grand public. De plus, vous ne pouvez pas plaider devant un tribunal ou arbitrer toute réclamation en tant que représentant ou membre d'un recours collectif ou d'une prétendue représentation au nom du grand public, d'autres acheteurs ou utilisateurs de ce produit, d'autres personnes ou entités se trouvant dans la même situation ou dans le cadre d'une représentation pas un procureur général privé.



# PRECAUCIONES IMPORTANTES

## LEA TODAS LAS INSTRUCCIONES ANTES DE USARLO.

- Este producto es para uso doméstico.

Cuando use productos eléctricos, especialmente cuando haya niños presentes, debe siempre seguir las precauciones de seguridad básicas, que incluyen las siguientes:

## PELIGRO:

### Para reducir el riesgo de electrocución:

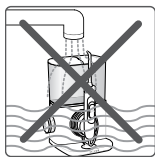

- No manipule el enchufe con las manos mojadas.
- No coloque el aparato ni lo sumerja en agua u otro líquido
- No lo utilice mientras se baña.
- No coloque ni guarde el producto en donde pudiera caerse o introducirse dentro de una bañera o lavabo.
- No intente alcanzar un producto que haya caído dentro del agua. Desconéctelo inmediatamente.
- Revise el cable del cargador para detectar cualquier daño antes de usarlo por primera vez y durante toda la vida útil del producto.

## ADVERTENCIA:

### Para reducir el riesgo de quemaduras, electrocución, incendio o lesiones a personas:

- No enchufe este aparato en un sistema de voltaje que sea diferente al especificado en el aparato o el cargador. **Si se usa con el voltaje incorrecto, se dañará el producto y la garantía se ANULARÁ.**
- Si se abre/desarma el producto por CUALQUIER razón, se ANULARÁ la garantía.
- No use este producto si tiene un cable o un enchufe dañado, si no está funcionando correctamente, si se ha caído o dañado, o si se ha caído en algún líquido. Póngase en contacto con Water Pik, Inc. 1-800-525-2774 o visite el sitio web [www.waterpik.com](http://www.waterpik.com).
- No dirija el chorro de agua debajo de la lengua, dentro de los oídos, nariz u otras áreas delicadas. Este producto es capaz de producir presiones que pueden causar graves daños en esas áreas.
- No dirija el chorro de agua hacia dentro de la nariz o los oídos. La ameba potencialmente mortal, *Naegleria fowleri*, puede estar presente en agua del grifo o en agua de pozos sin clarar y puede ser fatal si se dirige a estas áreas.
- Utilice este producto únicamente como se indica en estas instrucciones o como lo recomiende su dentista profesional.
- Utilice únicamente las cabezas de cepillo para irrigación y los accesorios que sean recomendados por Water Pik, Inc.

- No deje caer ni inserte objetos extraños en ninguno de los orificios ni en la manguera.
- Mantenga el cable eléctrico alejado de superficies calientes.
- No lo use al aire libre ni lo utilice en donde se estén usando productos en aerosol (espray), o donde se administre oxígeno.
- No use yodo ni aceites esenciales concentrados insolubles en agua con este producto. El uso de los mismos puede reducir el desempeño del producto y acortará su vida útil. El uso de estos productos puede anular la garantía.
- Retire cualquier joya oral antes de usarlo.
- No lo utilice si tiene alguna herida abierta en la lengua o en la boca.
- Si su médico o su cardiólogo le han recomendado que tome medicamentos con antibióticos antes de cualquier procedimiento dental, debe consultar a su dentista y/o profesional médico antes de usar este producto o cualquier otro auxiliar de higiene bucal.
- Campo magnético: los marcapasos y los dispositivos médicos implantados similares pueden verse afectados por el imán.
- Este aparato tiene un enchufe polarizado (una clavija es más ancha que la otra). Como característica de seguridad, este enchufe está diseñado para conectarse de una sola forma. Si el enchufe no entra en el tomacorriente, inviértalo. Si aun así no entra, contacte a un electricista calificado. No intente modificar el enchufe de forma alguna.
- Si por alguna razón el cabezal Pik Pocket™ (no incluido con todos los modelos) se epara del tubo, deseche el cabezal y el tubo y reemplácelos con un nuevo cabezal Pik Pocket.™
- No use el irrigador bucal por más de 5 minutos en cada período de 2 horas.
- Este producto no contiene ninguna parte que necesita servicio de la fábrica. No atente abrir el producto.
- El uso de limpiadores abrasivos o químicos puede dañar la carcasa de plástico de este producto.
- Es necesario supervisar cuidadosamente a los niños o a las personas con capacidades reducidas cuando usen este aparato o cuando se use cerca de ellos.
- Los niños deben ser supervisados para asegurarse de que no jueguen con el aparato.
- Llene el depósito únicamente con agua o con otras soluciones recomendadas por dentistas profesionales.

# GUARDE ESTAS INSTRUCCIONES

## TABLA DE CONTENIDO

|  |    |
|--|----|
| Descripción del producto   | 23 |
| Para comenzar  | 24 |
| Limpieza y solución de problemas de su Irrigador bucal Waterpik® | 26 |
| Garantía limitada de tres años                                   | 26 |

## DESCRIPCIÓN DEL PRODUCTO

1. Tapa con bisagras
2. Depósito
3. Manguera
4. Selector de control de presión del irrigador dental
5. Botón de encendido (Presione para prender/Apagar ON/OFF)
6. Cable Electrico
7. Soporte con mango magnético
8. Cabeza
9. Botón de expulsión del cabezal
10. Interruptor ON/OFF Encendido/ Apagado) de agua
11. Base

## CABEZALES

- A. Cabezal ortodóntico\***  
- Ortodoncia/uso general
- B. Cabezal Pik Pocket™\*\***  
- Bolsa periodontal/bifurcaciones
- C. Cabezal Plaque Seeker™\*\***  
- Implantes/coronas/puentes/ retenedores/uso general
- D. Cabezal cepillo de dientes\***  
- Uso general
- E. Clásico cabezal de chorro \*\***  
- Uso general
- F. Limpiador de lengua\*\***  
- Aliento más fresco

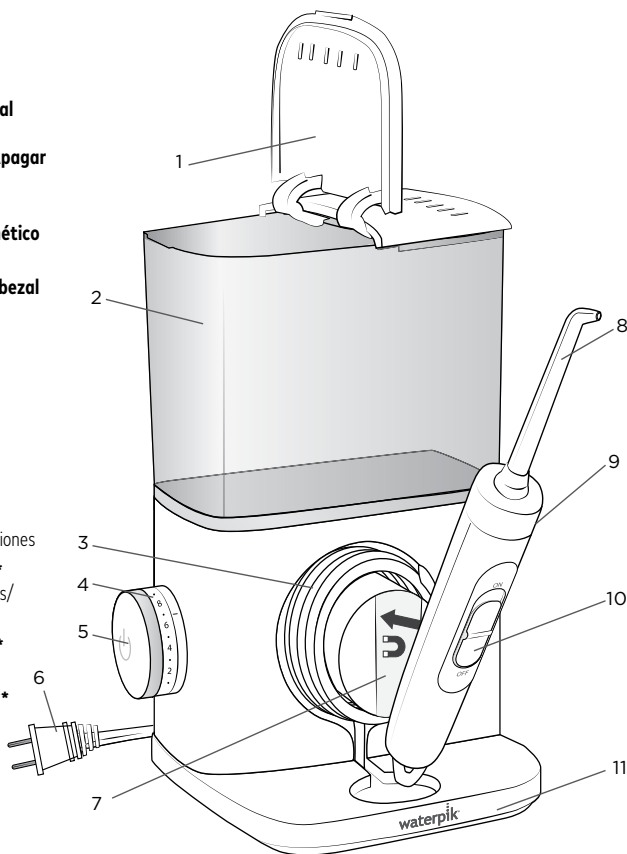

ESPAÑOL

## NOT ALL TIPS INCLUDED IN ALL MODELS

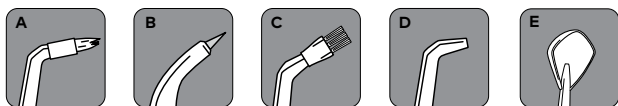

\*Reemplazar cada 3 meses \*\*Reemplazar cada 6 meses

Los cabezales / accesorios de reemplazo se pueden comprar en línea en [www.waterpik.com](http://www.waterpik.com), o por teléfono a través de Water Pik, Inc. al 1-800-525-2774. Para obtener información detallada sobre los cabezales, otros accesorios y uso del producto, visite nuestro sitio de internet en [www.waterpik.com](http://www.waterpik.com).

## PARA COMENZAR

### Encendido de la unidad

Enchufe el cable en un tomacorriente. Si el tomacorriente está controlado por un interruptor de pared, asegúrese de que esté encendido.

### Preparación del depósito

Levante la tapa del depósito, saque el mismo y llénelo con agua tibia. Vuelva a colocar el depósito sobre la base, presione hacia abajo con firmeza y cierre la tapa.

### Colocación y remoción de los cabezales

Coloque el cabezal en el centro del saliente en la parte superior del mango del Irrigador bucal. Presione firmemente hasta que el cabezal se fije en su lugar. Para quitar el cabezal del mango, presione el botón de expulsión del cabezal.

**PRECAUCIÓN: no presione el botón de expulsión del cabezal mientras la unidad está en funcionamiento.**

### Unidad principal (sólo la primera vez que se use)

Mediante el seleccionador de presión, ubicado en la base, seleccione una presión alta (posición N.º 10), apunte el mango y el cabezal hacia el lavabo. Presione el botón de ON hasta que el agua fluya por el tip. Cierra el agua y presiona el botón OFF.

### Ajuste de la presión

La primera vez que lo utilice, gire el control de la presión situado en la base de la unidad para seleccionar la presión más baja (nivel de presión 1). Vaya aumentando gradualmente la presión con el tiempo, hasta llegar al nivel que usted prefiera o al que le haya indicado su dentista.

### Cómo usar el Irrigador bucal Waterpik®

**Siempre coloque el cabezal en la boca antes de colocar el agua en la posición ON (Encendido).** Teniendo el interruptor de agua del mango en la posición OFF (Apagado), encienda el equipo. Inclínese sobre el lavabo y cierre los labios lo suficiente para evitar salpicar mientras el agua continúa fluyendo de la boca hacia el lavabo. **Coloque el interruptor agua en la posición ON (Encendido).** Cuando termine, **coloque el interruptor de agua y el suministro energético en la posición OFF (Apagado).** Durante el uso, puede detener el flujo de agua deslizando el interruptor de agua del mango hacia la posición OFF (Apagado).

**NOTA: El motor continuará funcionando.**

### Técnicas Recomendadas

Para obtener mejores resultados, comience por los dientes posteriores y trabaje hacia los dientes frontales. Dirija el chorro hacia sus encías en un ángulo de 90 grados con el cabezal en la boca. Deslice el cabezal a lo largo de las encías y haga pausas breves entre los dientes. Continúe hasta que haya limpiado la parte interna y externa de los dientes superiores e inferiores. Inclínese sobre el lavabo.

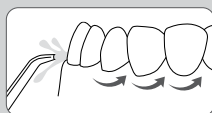
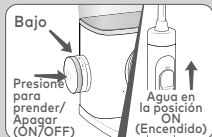
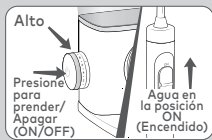
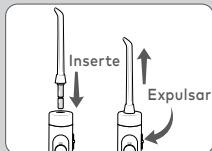
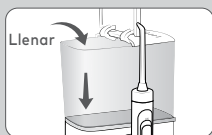



### Al acabar

APAGUE la unidad. Tire el líquido que quede para dejar el depósito vacío. Desenchufe la unidad.

**NOTA:** Si usted ha usado un enjuague bucal u otra solución aparte de agua, consulte la sección "Uso de enjuague bucal u otras soluciones."

### NOTA: NO TODOS LOS CABEZALES ESTÁN INCLUIDOS CON TODOS LOS MODELOS.

#### USO DE LOS CABEZALES

##### Cabezal Plaque Seeker™

Para utilizar el cabezal Plaque Seeker™, coloque el cabezal cerca de los dientes para que las cerdas toquen suavemente los dientes. Deslice suavemente el cabezal a lo largo de la encía, haciendo pausas breves entre los dientes para cepillar suavemente y permitir que el agua fluya entre los dientes.

##### Cabezal ortodóntico

Para utilizar el cabezal ortodóntico, deslice suavemente el cabezal a lo largo de la encía, haga pausas breves para cepillar suavemente el área entre los dientes y alrededor de la ortodoncia, antes de proceder con el siguiente diente.

##### Cabezal Pik Pocket™

El cabezal Pik Pocket™ está específicamente diseñado para suministrar agua o soluciones antibacterianas de forma profunda en las bolsas periodontales.

Para utilizar el cabezal Pik Pocket™, fije la unidad en el nivel de presión más bajo. Coloque el cabezal suave contra un diente en un ángulo de 45 grados y coloque suavemente el cabezal debajo de la encía, dentro de la bolsa. Cabezal limpiador de lengua Fije la unidad en el nivel de presión más bajo, coloque el cabezal en el centro/medio de la lengua cerca de la mitad. Dirija el aparato hacia adelante con presión suave. Aumente la presión si así lo prefiere.

##### Cabezal limpiador de lengua

Fije la unidad en el nivel de presión más bajo, coloque el cabezal en el centro/medio de la lengua cerca de la mitad. Dirija el aparato hacia adelante con presión suave. Aumente la presión si así lo prefiere.

##### Uso de enjuague bucal y otras soluciones

Puede utilizar su irrigador bucal Waterpik® para aplicar enjuagues bucales y soluciones antibacteriales. Después de usar cualquier solución especial, enjuague la unidad para evitar que se obstruya; llene el depósito parcialmente con agua tibia y ponga a funcionar la unidad con el cabezal hacia el lavabo, hasta que se vacíe la unidad.

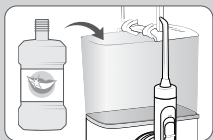
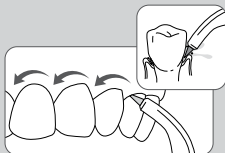
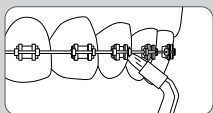
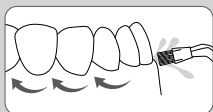

### **Limpieza**

Puede utilizar su irrigador bucal Waterpik® para aplicar enjuagues bucales y soluciones antibacteriales. Después de usar cualquier solución especial, enjuague la unidad para evitar que se obstruya; llene el depósito parcialmente con agua tibia y ponga a funcionar la unidad con el cabezal hacia el lavabo, hasta que se vacíe la unidad.

### **Remoción de depósitos de agua dura/Limpieza general**

Los depósitos de agua dura pueden acumularse en la unidad, dependiendo del contenido de minerales en el agua. Si no se le presta atención, puede disminuir el rendimiento. Limpieza de partes internas: agregue 1 cucharada de vinagre blanco al depósito lleno de agua tibia. Dirija el mango y cabezal hacia el lavabo. ENCIENDA la unidad y haga funcionar hasta que se vacíe el depósito. Enjuague repitiendo la operación con el depósito lleno de agua tibia.

Este proceso debe realizarse cada 1 a 3 meses para asegurar un óptimo rendimiento.

### **Fugas**

Si hay fugas por una manguera dañada, se pueden comprar mangueras y mangos de repuesto en [www.waterpik.com](http://www.waterpik.com), o bien póngase en contacto con el servicio al cliente de Water Pik Inc., para obtener un juego para hacer la reparación usted mismo.

### **Servicio de mantenimiento**

El Irrigador bucal Waterpik® no contiene piezas que el usuario pueda reparar y no requiere servicio de mantenimiento de rutina. Por cualquier necesidad de servicio técnico, visite [www.waterpik.com](http://www.waterpik.com). También puede comunicarse a nuestra línea gratuita de atención al cliente llamando al 1-800-525-2774 (USA) or 1-888-226-3042 (Canada). Mencione los números de serie y modelo en cualquier instancia.

Estos números se encuentran en la parte inferior de la unidad.

¿Aún tiene más preguntas? Visite [www.waterpik.com](http://www.waterpik.com).

Water Pik, Inc. garantiza al consumidor original de este producto que el mismo está libre de defectos en los materiales y mano de obra durante 3 años a partir de la fecha de compra. El consumidor deberá presentar el recibo original de compra como comprobante de la fecha de compra y en caso de ser solicitado, todo el producto, con el fin de respaldar el reclamo de garantía. Water Pik, Inc. reemplazará a su discreción, el producto, que en su opinión sea defectuosa, siempre y cuando el producto no haya sido objeto de mal uso, uso indebido, alteración o daños después de la compra, se haya usado de acuerdo con estas instrucciones, y se haya utilizado solo con accesorios o piezas de consumo aprobados por Water Pik, Inc. Esta garantía limitada excluye accesorios o piezas consumibles como puntas y cabezas de cepillos. Esta garantía le otorga derechos legales específicos. Es posible que tenga también otros derechos diferentes que varían según la legislación de su lugar de residencia.

WATER PIK, INC. DESESTIMA TODAS LAS DEMÁS GARANTÍAS EXPLÍCITAS O IMPLÍCITAS EN LA MEDIDA PERMITIDA POR LA LEY, INCLUIDAS, ENTRE OTRAS, TODAS LAS GARANTÍAS DE COMERCIABILIDAD E IDONEIDAD PARA UN PROPÓSITO PARTICULAR. TODAS LAS GARANTÍAS IMPLÍCITAS ESTÁN LIMITADAS A LA DURACIÓN DE ESTA GARANTÍA LIMITADA. ALGUNOS ESTADOS NO PERMITEN LIMITACIONES EN EL TIEMPO DE DURACIÓN DE LA GARANTÍA, DE MODO QUE LAS LIMITACIONES ANTERIORES PODRÍAN NO SER APLICABLES EN SU CASO.

### **Sólo para Estados Unidos**

#### **Limitaciones de responsabilidades**

La garantía es limitada solamente a los productos de Water Pik, Inc., no a cualquier dano directo, indirectamente, especial, consequentemente, incluyendo dano a cualquier propiedad, ningún caso de reembolso sera contemplado.

#### **Arbitraje**

##### **ARBITRAJE OBLIGATORIO Y RENUNCIA AL DERECHO DE HACER VALER ASUNTOS EN LA CORTE Y DERECHO A UN JUICIO POR JURADO**

Al comprar, instalar o usar este producto, acepta que cualquier controversia o reclamación que surja o esté relacionada con su compra, uso, modificación, instalación o eliminación de este producto se resolverá mediante un arbitraje obligatorio. La decisión del árbitro será definitiva y obligatoria. La sentencia sobre el laudo dictado por el árbitro podrá ser emprendida en cualquier tribunal que tenga jurisdicción sobre la materia. Además, acepta que no tendrá derecho a litigar ninguna demanda que surja o esté relacionada con la compra, uso, modificación, instalación o eliminación de este producto en ningún tribunal ni tendrá un juicio con jurado sobre dicha demanda.

El arbitraje en relación a cualquier asunto será administrado por la Asociación Americana de Arbitraje y conducido por un árbitro de acuerdo con las reglas de arbitraje del consumidor de la Asociación Americana de Arbitraje vigentes en el momento de la presentación de la demanda. El lugar para todos estos arbitrajes será Colorado y todo arbitraje estará sujeto a la Ley Federal de Arbitraje y a las leyes de Colorado.

##### **RENUNCIA AL DERECHO DE PARTICIPAR EN DEMANDAS COLECTIVAS O A PROMOVER DEMANDAS CON CAPACIDAD DE REPRESENTACIÓN.**

Además, al comprar, instalar o usar este producto, usted acepta que el arbitraje debe ser individual. Esto significa que ni usted ni nosotros podemos unirnos o consolidar demandas en arbitraje por o contra otros compradores o usuarios de productos de Waterpik® o del público en general. Además, no puede litigar en un tribunal ni arbitrar ninguna demanda como representante o miembro de una clase ni en calidad de representante del público en general, de otros compradores o usuarios de este producto, de otras personas o entidades en una situación similar, o en calidad de fiscal general privado.

# waterpik®

**Water Pik, Inc., a subsidiary  
of Church & Dwight Co., Inc.**



1730 East Prospect Road  
Fort Collins, CO 80553-0001 USA

1-800-525-2774

1-888-226-3042 (Canada)

**[www.waterpik.com](http://www.waterpik.com)**

Designed and Tested in the USA. Made in China.

Conçu et testé aux États-Unis. Fabriqué en Chine.

Hecho en China. Diseñado y probado en los Estados Unidos.