

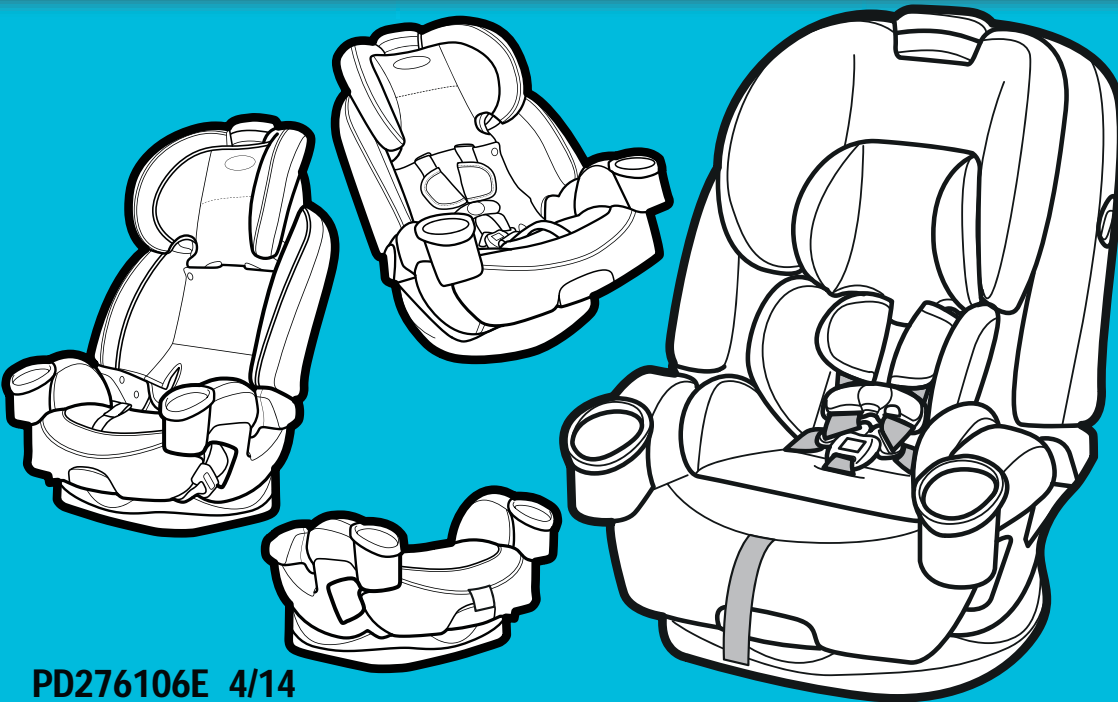

[www.gracobaby.com](http://www.gracobaby.com)

**4EVER™**  
ALL-IN-ONE CAR SEAT

# Read This Instruction Manual



PD276106E 4/14

Do not install or use this child restraint until you read and understand the instructions in this manual.

**FAILURE TO PROPERLY USE THIS CHILD RESTRAINT INCREASES THE RISK OF SERIOUS INJURY OR DEATH IN A SUDDEN STOP OR CRASH.**

## Important

*Pages 6-16*

### **1-A Safe Use Checklist**

### **1-B Before You Begin**

Register This Car Seat

If You Need Help

Certification

Car Seat's Useful Life

Vehicle Seat Protection

Warm Weather Use

### **1-C Safety Warnings**

### **1-D Right Mode of Use**

## Features

*Pages 17-23*

### **2-A Car Seat Features**

## Rear-Facing Use

*Pages 24-38*

### **3-A Rear-Facing Checklist**

### **3-B Prepare to Install LATCH Rear-Facing**

2

## ***Rear-Facing Continued***

- 3-C Installing With LATCH Straps**
- 3-D Installing With Vehicle Seat Belt**

## **Forward-Facing Use**

***Pages 39-53***

- 4-A Forward-Facing Checklist**
- 4-B Prepare to Install LATCH Forward-Facing**
- 4-C Installing Using the LATCH Strap**
- 4-D Installing Using the Vehicle Seat Belts**

## **Belt-Positioning Booster Use** ***Pages 54-68***

- 5-A Booster Seat Checklist**
- 5-B Prepare for Backed Booster Use**
- 5-C Install Backed Booster**
- 5-D Prepare Backless Booster Use**
- 5-E Install Backless Booster**

## Securing Child

*Pages 69-81*

- 6-A Securing Child 5-Point Harness
- 6-B Securing Child Backed Booster
- 6-C Securing Child Backless Booster
- 6-D Securing With Belt-Positioning Clip

## Care & Cleaning

*Pages 82-86*

- 7-A Cleaning Seat Pad
- 7-B Cleaning Crotch Buckle
- 7-C Cleaning Harness and LATCH Straps
- 7-D Accessories

## Additional Information

*Pages 87-99*

- 8-A Choosing Vehicle Seat Location
- 8-B Unsafe Vehicle Seat Locations
- 8-C What is LATCH?



*Additional Information Continued*

- 8-D** Choosing LATCH or Seat Belts
- 8-E** How to Remove LATCH and Tether
- 8-F** Vehicle Seat Belts



**Important**

## 1-A Welcome to the Graco Family!

Your child's safety depends on you. No car seat can guarantee protection from injury in every situation, but proper use helps reduce the risk of serious injury or death.

Even if this car seat seems easy to figure out on your own, you must follow the detailed instructions in this instruction manual to ensure the steps below are performed correctly.

### ***SAFE USE CHECKLIST***

Choose the correct mode of use for your child, depending on their weight.

- **Rear-Facing:** 4-40 lbs. (1.8-18 kg)
- **Forward-Facing:** 20-65 (9-30 kg)  
49 in. (125 cm) or less
- **Booster Use:** With back: 30-100 lbs.  
(14-45 kg) 38-57 in. (96-145 cm)  
Without back: 40-120 lbs. (18.1-54 kg)  
40-57 in. (101-145 cm)
- Children less than 20 lbs (9 kg) **MUST** use this car seat rear-facing.

### ***For More Information...***

Review section 1-D.

### ***SAFE USE CHECKLIST***

### ***For More Information...***

Choose a suitable location for this car seat in your vehicle.

- **Never** place a child rear-facing in a seating position with an active frontal airbag.
- You **MUST** use a lap and shoulder vehicle seat belt when using as a booster seat.

Review section 8-A.

Install this car seat tightly in your vehicle.

- Car seat should not move at the belt path more than 1 in. (2.5 cm) from side to side, front to back when installed rear facing or forward-facing.
- Use the top tether strap when using forward-facing.

Review sections:

Rear-Facing 3-C or 3-D.  
Forward-Facing 4-C or 4-D.  
Booster 5-C or 5-D



**Important**



Important

### ***SAFE USE CHECKLIST***

### ***For More Information...***

Secure your child tightly in this car seat.

Review section 6.

- **Rear-Facing:** Harness strap height **MUST** be at or just below top of child's shoulders. Top of head **must** be 1 in. below the headrest adjustment lever.
- **Forward-Facing:** Harness strap height **MUST** be at or just above top of child's shoulders. Top of child's ears **below** top of headrest.
- Harness strap snug enough you cannot pinch the strap.
- Chest clip at armpit level.
- **Booster Use:** shoulder belt should lie between child's neck and edge of shoulder and the lap belt should lay low on the child's hips.

## 1-B Before You Begin

### *Register This Child Restraint*

Please fill out the prepaid registration postcard attached to the harness and mail it in today **or register online at [www.gracobaby.com/carseatregistration](http://www.gracobaby.com/carseatregistration)**.

Child restraints could be recalled for safety reasons. You must register this restraint to be reached in a recall. Send your name, address, and the restraint's model number and manufacturing date to:

Graco Children's Products, Inc.  
Attn: Customer Service  
3 Glenlake Parkway Atlanta, GA 30328  
or call 1-800-345-4109  
**or register online at**  
**[www.gracobaby.com/carseatregistration](http://www.gracobaby.com/carseatregistration)**

For recall information, call the U.S. Government's Vehicle Safety Hotline at 1-888-327-4236 (TTY: 1-800-424-9153), or go to <http://www.NHTSA.gov>.



**Important**



**Important**

For future reference or if you change addresses, record the model name, model number, date of manufacture and purchase date of this car seat on the below. You can find this information either on the registration card if you still have it or on the date label located on the back of the car seat.

Model Name \_\_\_\_\_

Model Number \_\_\_\_\_

Date of Manufacture \_\_\_\_\_

Date of Purchase \_\_\_\_\_

### *If You Need Help*

In the U.S.A, please contact our Customer Service Department with any questions you may have concerning parts, use, or maintenance. When you contact us, please have your product's model number and date of manufacture ready so that we may help you efficiently. These numbers can be found on a sticker on the back side of your car seat.

For additional resources or to get your car seat checked by a child passenger safety technician, please visit the following web sites:

[www.nhtsa.gov](http://www.nhtsa.gov) • [www.seatcheck.org](http://www.seatcheck.org) • [www.safekids.org](http://www.safekids.org) • [www.cpsc.gov](http://www.cpsc.gov)

## *Certification*

This child restraint meets or exceeds all applicable requirements of Federal Motor Vehicle Safety Standard 213 for use in motor vehicles.



This child restraint is certified for use in aircraft only when used with the internal harness system.



This child restraint is NOT certified for use in aircraft when used as a booster seat because aircrafts do not have shoulder belts.

Contact the airline for their specific policies.

## *Car Seat's Useful Life*

STOP using this car seat and throw it away 10 years after the date of manufacture. Look for this sticker on back of the car seat.

Graco Children's Products Inc. advises against loaning or passing along a car seat unless you know the complete history of the product. We also advise against purchasing a car seat second hand.



**Important**



Important

### *Vehicle Seat Protection*

Protect vehicle seat. Use a car seat mat, towel, or thin blanket under and behind car seat.

### *Warm Weather Use*

Car seat parts can get very hot in the sun or warm weather. **To avoid burns, always check before putting child in car seat.**

## 1-C Safety Warnings

**No car seat can guarantee protection from injury in every situation, but proper use helps reduce the risk of serious injury or death. READ THIS MANUAL CAREFULLY.**



## **! WARNING!**

Failure to follow these instructions and child restraint's labels can result in child striking the vehicle's interior during a sudden stop or crash.



**! NEVER PLACE THIS CHILD RESTRAINT REAR-FACING IN A VEHICLE SEATING LOCATION THAT HAS AN ACTIVE FRONT AIR BAG.**

If an air bag inflates, it can hit the child and car seat with great force and cause serious injury or death to your child.

**! Review your vehicle owner's manual for more information about air bags and car seat use.**

**! If your vehicle does not have a back seat, review your vehicle owner's manual.**

**! The American Academy of Pediatrics (AAP) and National Highway Traffic Safety Administration (NHTSA) recommends that children be rear-facing until age 2 or until they reach the maximum rear-facing height and weight rating for their seat.**

**i**

**Important**



**Important**

- ! Choose the correct mode of use for the car seat depending on your child's size. Infants less than 20 lbs. (9 kg) MUST use this car seat rear-facing.**
- ! Select a suitable location for the car seat in your vehicle.**
- ! Secure car seat with a vehicle seat belt or LATCH that is properly routed as shown in this manual.**
- ! Vehicle seat belt system MUST hold car seat securely. Not all vehicle seat belts can be used with a car seat.**
- ! If vehicle seat belt does not hold car seat securely, read "Vehicle Seat Belts" section 8-F and your vehicle owner's manual.**
- ! Always secure car seat with LATCH or a vehicle seat belt, even when unoccupied. In a crash, an unsecured car seat can injure passengers.**
- ! If car seat is in a crash, it must be replaced. DO NOT use it again! A crash can cause unseen damage and using it again could result in serious injury or death.**
- ! DO NOT use car seat if it is damaged or missing parts.**



**Important**

**! DO NOT use accessories or parts other than those provided by Graco. Their use could alter the performance of the car seat.**

**! DO NOT remove LATCH system from car seat. If using vehicle seat belt to secure car seat, LATCH connectors must be stored.**

**! Never leave child unattended, even when sleeping. Child may become tangled in harness straps and suffocate or strangle.**

**! Rear-facing car seat must be properly leveled:**

- Too reclined can result in injury or ejection.
- Too upright can result in breathing difficulties.



**! Never attach two LATCH connectors to one vehicle lower anchor point unless specifically allowed by the vehicle manufacturer.**

**! Do not use both the vehicle belt and LATCH belts at the same time when using the car seat rear or forward facing.**



Important

# 1-D Right Mode of Use

4 lbs (1.8 kg)	20 lbs (9 kg)	30 lbs (14 kg)	40 lbs (18 kg)	65 lbs (30 kg)	120 lbs (54 kg)
-------------------	------------------	-------------------	-------------------	-------------------	--------------------

**Rear-Facing with 5-Point Harness**  
 4-20 lbs (1.8-9 kg) less than 1 year old **MUST** be rear-facing.  
 20-40 lbs (9-18 kg) **CAN** be rear-facing.

**Forward-Facing with 5-Point Harness**  
 20-40 lbs (9-18 kg) can sit upright unassisted **CAN** be forward-facing.  
 40-65 lbs (18-30 kg) **SHOULD** be forward-facing.

**Booster Mode with Vehicle Lap/Shoulder Seat Belt**  
 30-65 lbs (14-30 kg) **CAN** be in backed booster mode.  
 40-65 lbs (18.1-30 kg) **CAN** be in backless booster mode.  
 Over 65 lbs (30 kg) **MUST** be in booster mode.

**Note:** Preterm or low birth weight infants may be at special risk in a vehicle or aircraft. According to the AAP, these infants may suffer breathing issues if improperly reclined in a car seat. When rear-facing, use the corrected age for preemies. Graco advises that you have your physician or hospital staff evaluate your infant and recommend the proper car seat or car bed before you and your infant leave the hospital.

## 2-A Install Cup Holders

### *Cup Holders*

To attach the cup holders, match the right cup holder to the right side of the seat and the left to the left. Align the tab on the cup holder with the slot in the seat and slide down. **You will hear a “Click” when they are secured in place.**

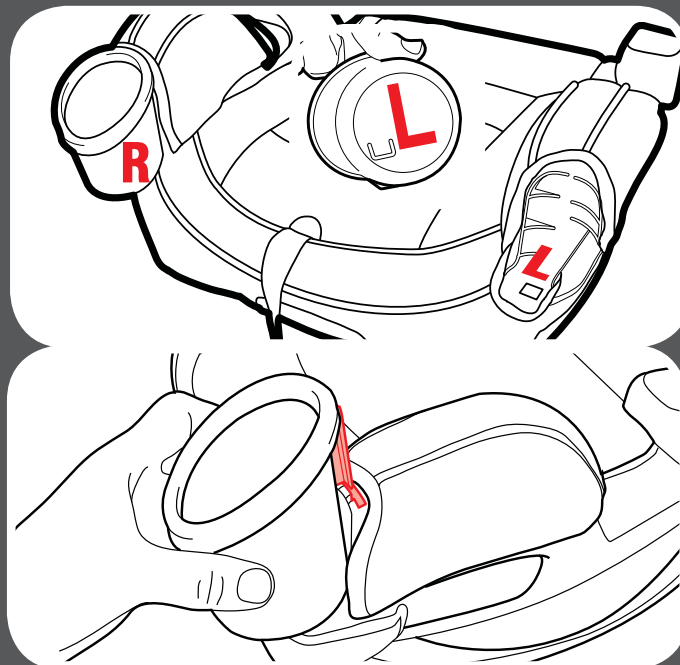

## 2-B Car Seat Features

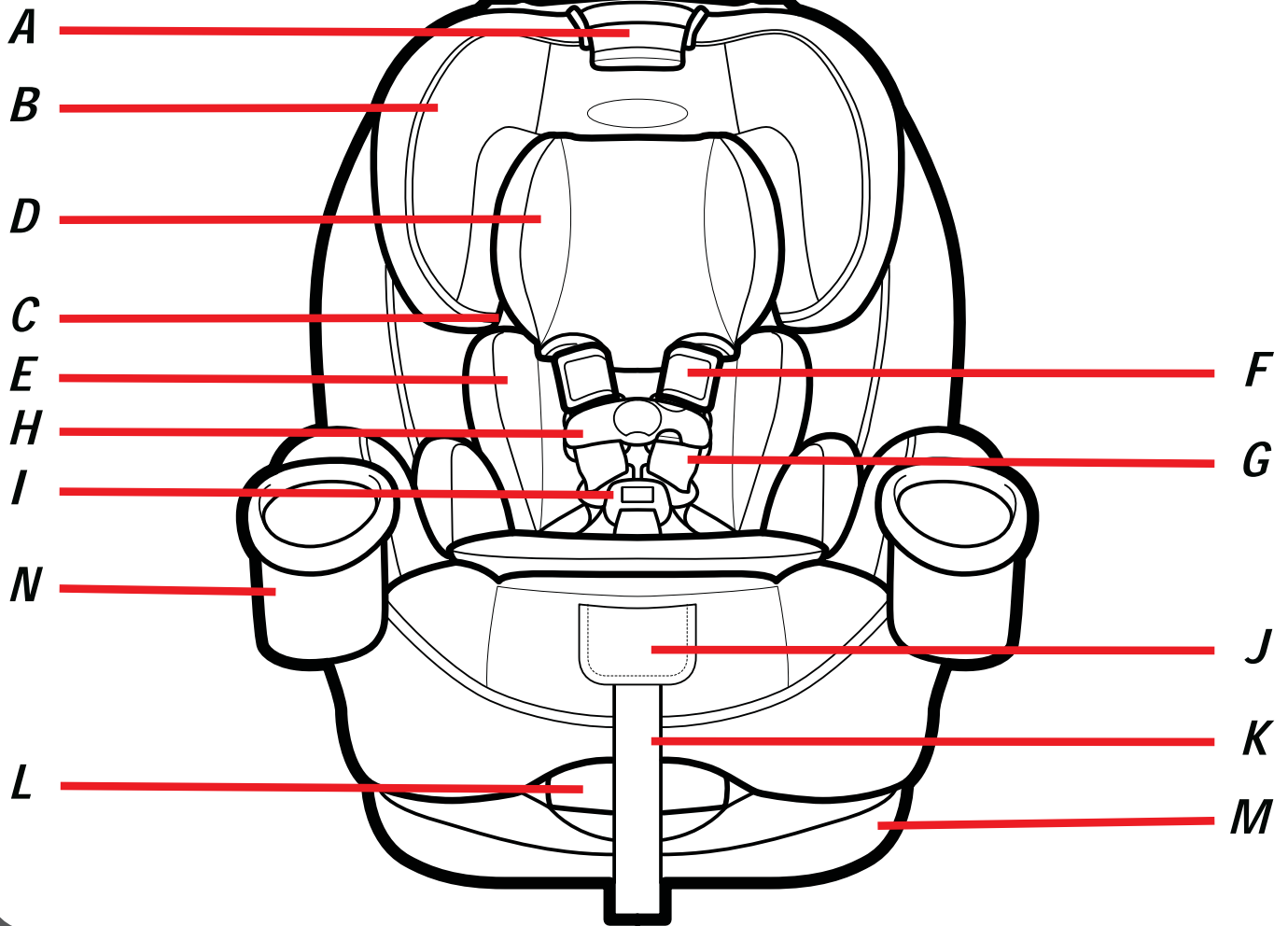

Features

- A Headrest/Harness Adjustment Lever***
- B Headrest***
- C Booster Shoulder Belt Guide***
- D Headrest Infant Pillow***
- E Infant Body Pillow***
- F Harness Covers***
- G Harness Straps***
- H Chest Clip***
- I Buckle***
- J Harness Release Lever (under flap)***
- K Harness Adjustment Strap***
- L Recline Handle***
- M Seat Base***
- N Cup Holder***



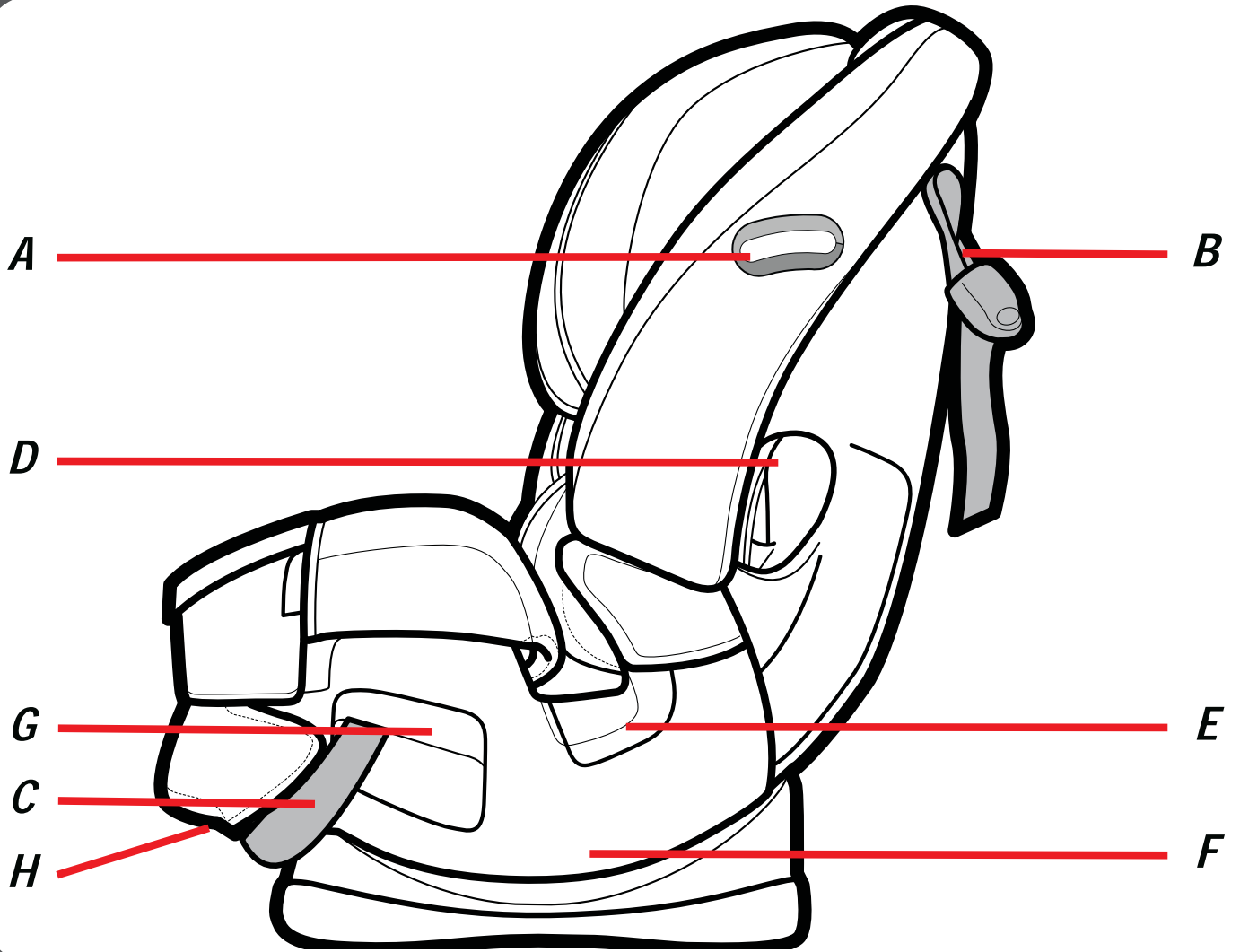



- A Level Indicator***
- B Top Tether Strap***
- C LATCH Strap***
- D Forward-Facing Belt Path***
- E Booster Lap Belt Path***
- F Recline Position Indicator***
- G Rear-Facing Belt Path***
- H Rear-Facing LATCH Strap Storage (under seat)***



**Features**

*A*

*B*

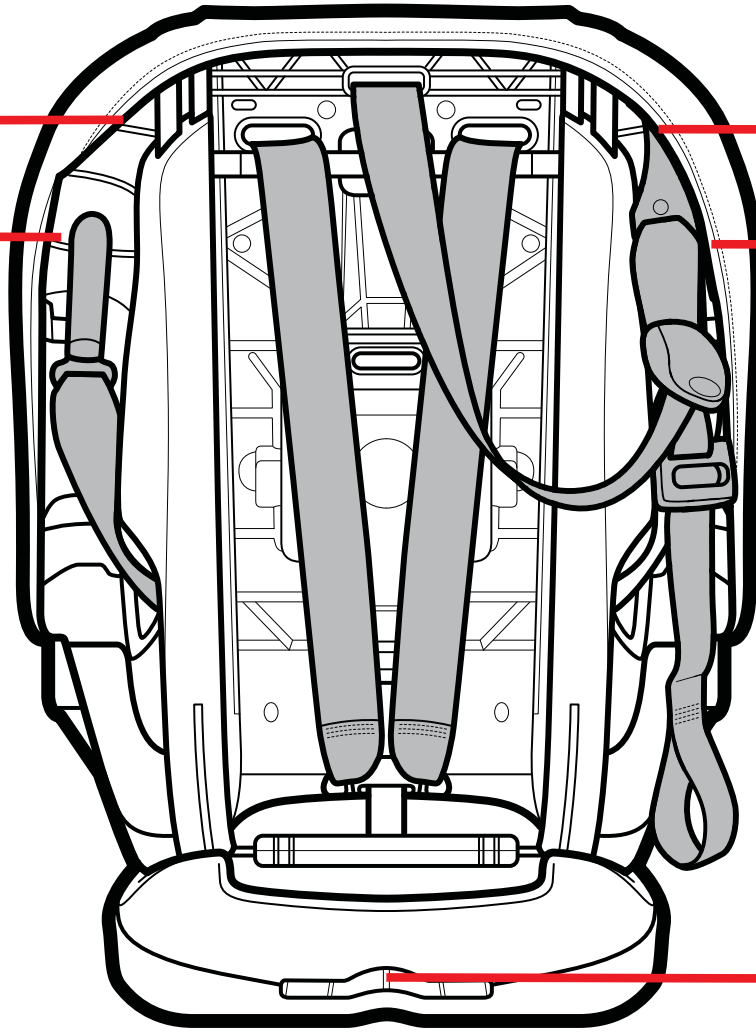

*A*

*B*

*C*

- A Top Tether Strap Storage*
- B Forward-Facing LATCH Strap Storage*
- C Instruction Manual Storage*



Features

## 3-A Rear-Facing

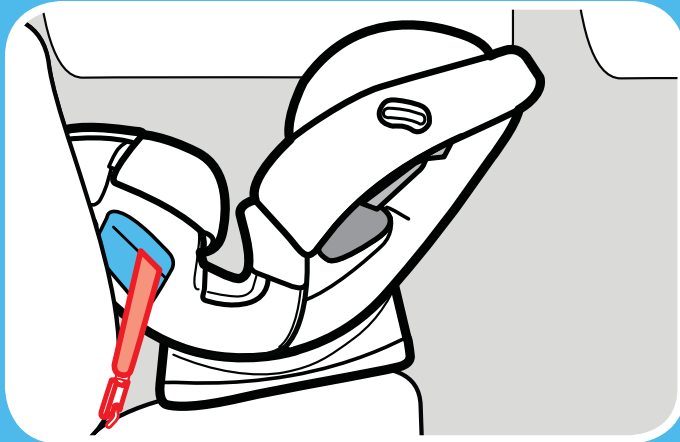

**LATCH Strap**

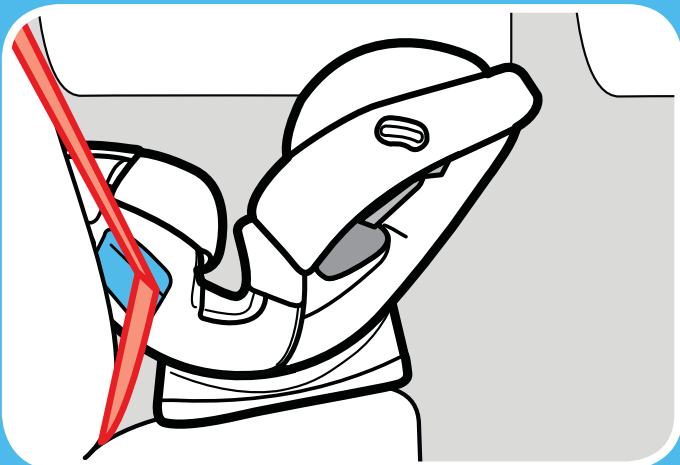

**Vehicle Seat Lap/Shoulder Belt**

### **Rear-Facing: 4-40 lbs (1.8-18 kg)**

- Place car seat rear-facing in the vehicle back seat.
- Make sure LATCH strap or vehicle seat belt is routed through the rear-facing belt path marked with a blue label.
- Install this car seat tightly in your vehicle. Car seat **should not move** at the rear-facing belt path more than 1 in. (2.5 cm) from side to side, front to back.
- Check recline level making sure the bubble is within the blue area.
- Harness straps need to be **even with or just below** the top of child's shoulders and chest clip is at **armpit level**.

- Infants who weigh less than 20 lbs (9 kg) **MUST be rear-facing**.
- The American Academy of Pediatrics (AAP) and NHTSA recommend that children be rear-facing until the age of 2 or until they reach the maximum rear-facing height and weight. This car seat can remain rear-facing up to 40 lbs.

**!WARNING!**



**NEVER** place this child restraint rear-facing in a vehicle seating location that has an active front air bag.

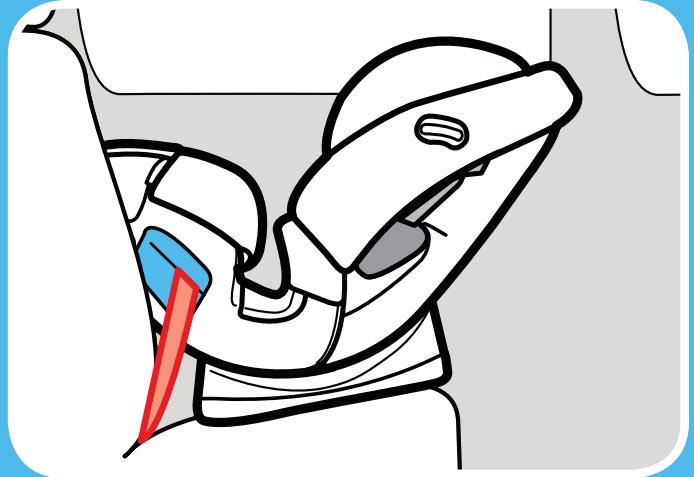

*Vehicle Seat Lap Belt*

Rear  
Facing

## 3-B Prepare to Install LATCH Rear-Facing

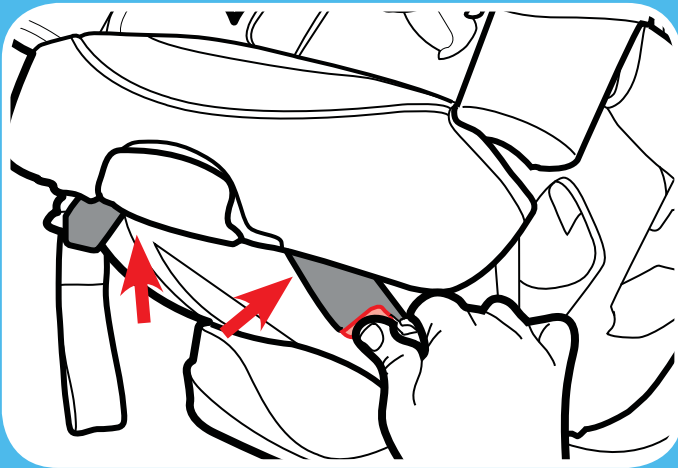

### 1. Remove LATCH Strap from Storage Location

Push in on the red buttons on the LATCH connectors and remove from storage position.

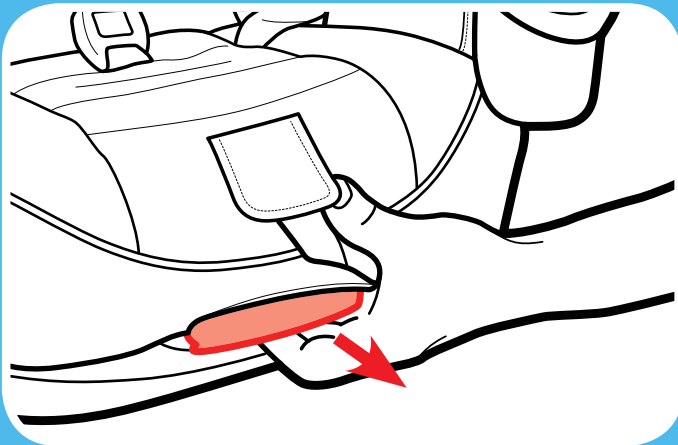

### 2. Recline the Car Seat

Place the car seat in 1st, 2nd or 3rd recline position.

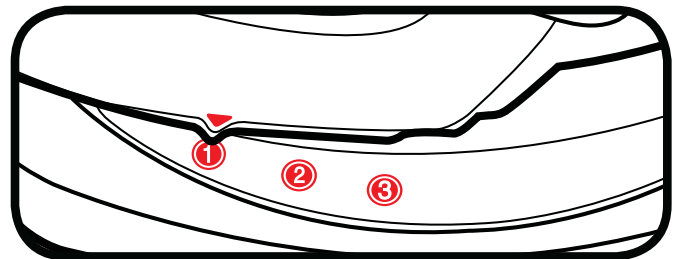

Rear  
Facing

### **3. Make Sure LATCH Strap is in the Rear-Facing Belt Path Marked With a Blue Label**

If correct, skip to section 3-C.  
Continue to next step if it is not.

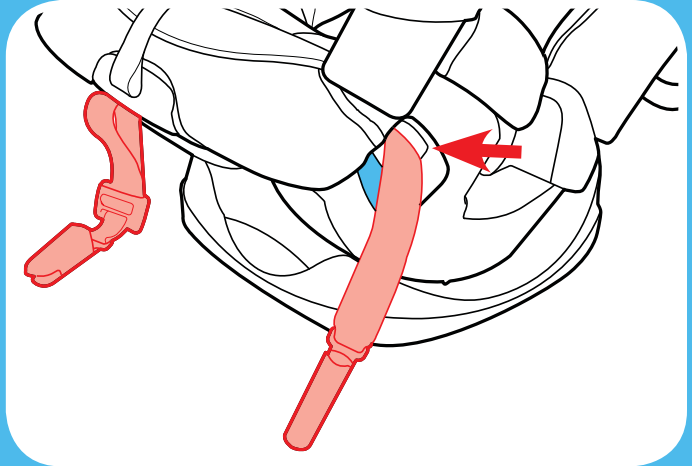

### **To Move LATCH Strap to Rear-Facing Belt Path**

### **4. Loosen Harness Straps**

Lift up on the harness release lever while pulling out on the harness straps at the chest clip.

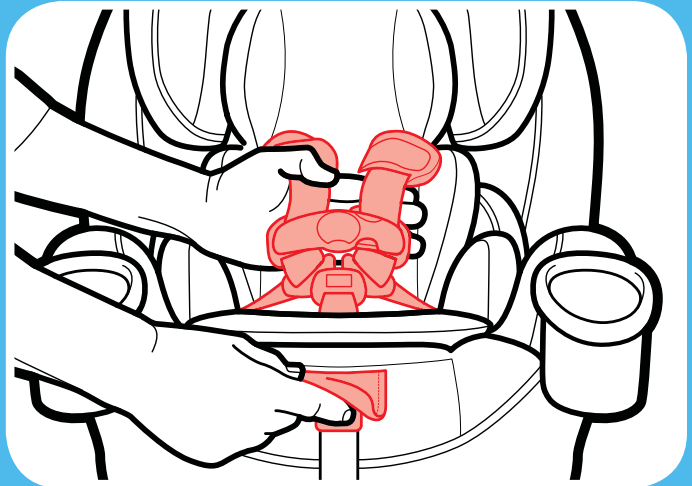

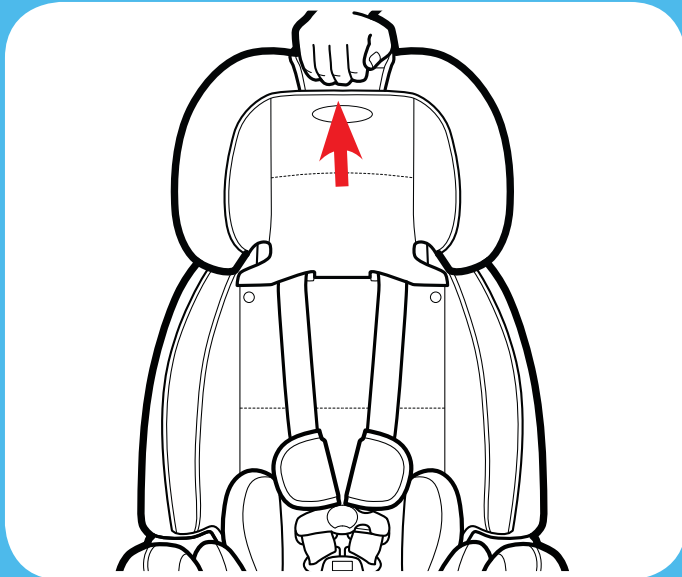

### 5. Raise Headrest

Squeeze the red handle and lift headrest up.

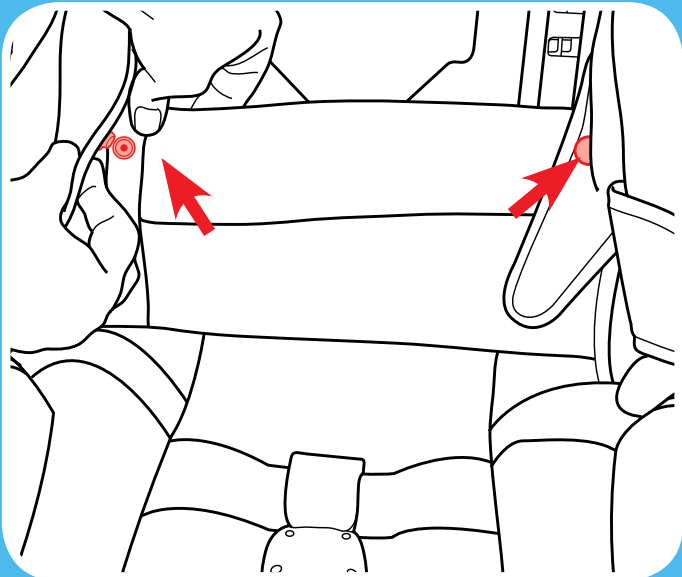
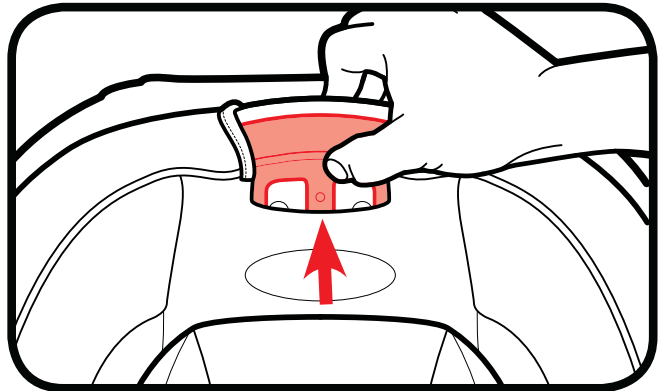

### 6. Unsnap Pad and Expose Seat Pan

Undo the 2 snaps and pull bottom of seat pad to expose the plastic shell.

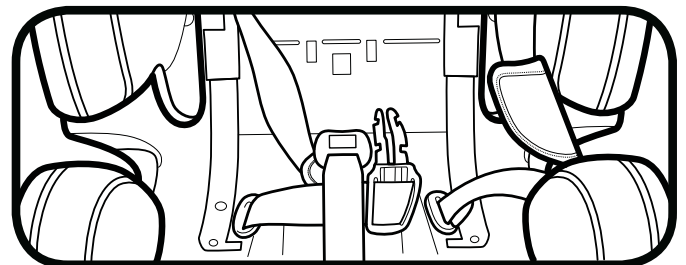



**7. Pull LATCH Connectors Out of Forward-Facing Belt Path**

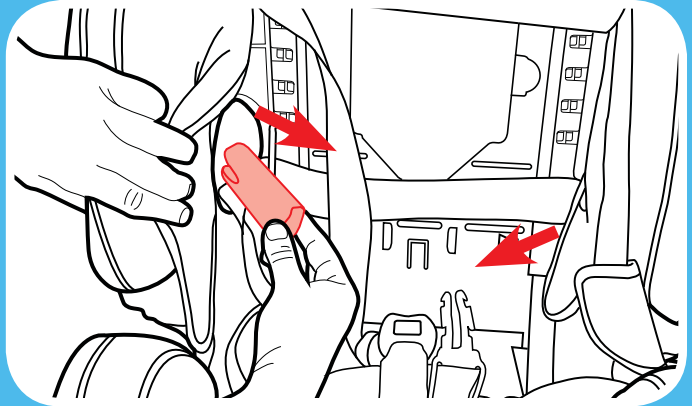

**8. Slide Entire LATCH Strap Along Bar to the Front of the Seat**

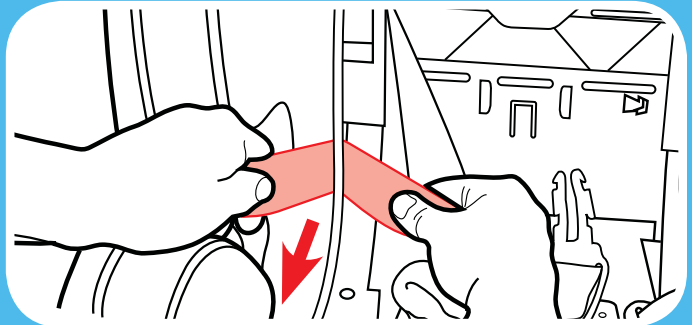

**9. Push Each Connector Into the Rear-Facing Belt Path in Front of Crotch Belt**

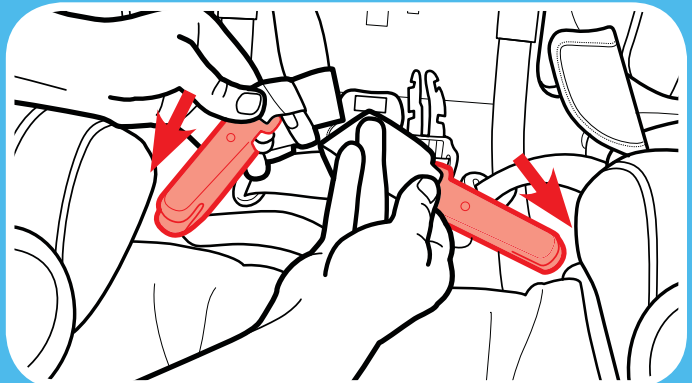
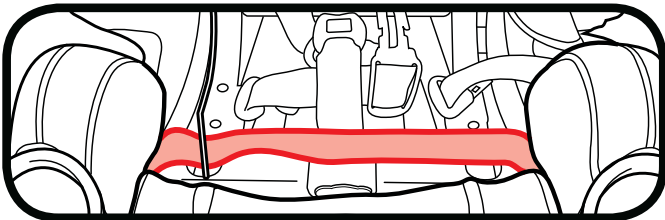

29

continue next page

  
Rear  
Facing

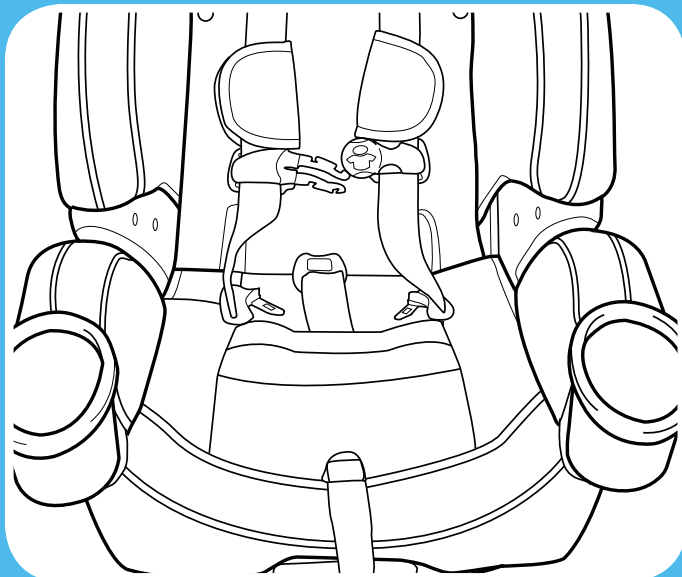

## ***10. Replace Seat Pad***

Move headrest back to its proper position for your child.



**Rear  
Facing**

## 3-C Installing With LATCH Straps

*Review your vehicle's owner manual for LATCH location and use.*

### 1. Store Top Tether Strap

Attach tether hook to the plastic bar on either side of the car seat.

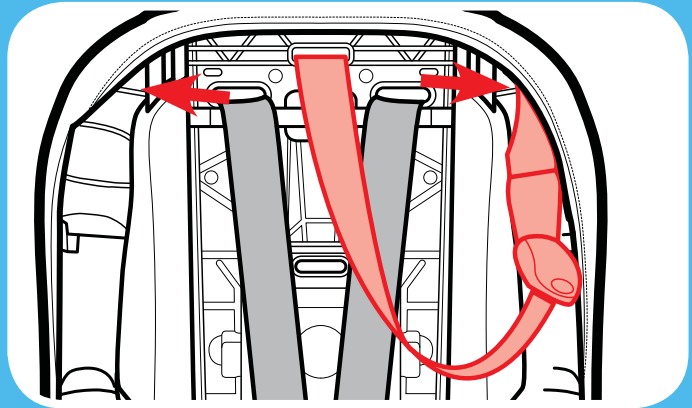

### 2. Extend the LATCH Strap.

For easier installation, extend the LATCH strap to its maximum length by pressing the grey button and pulling on the strap.

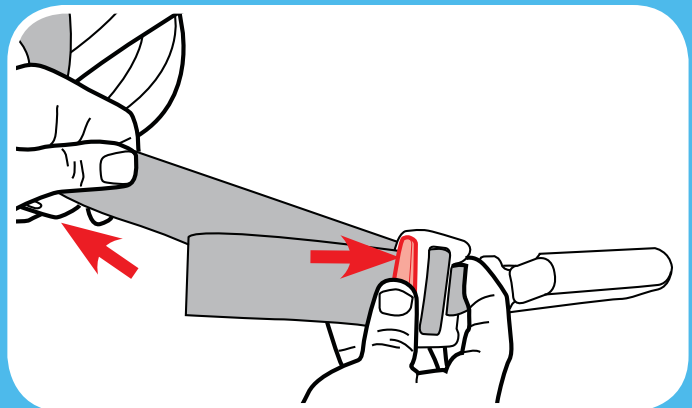

31

*continue next page*

Rear  
Facing

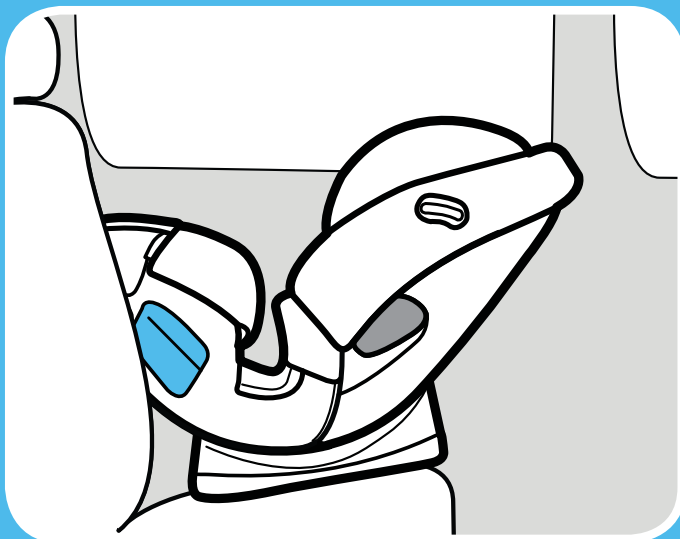

### ***3. Place Car Seat Rear-Facing in Back Seat of the Vehicle***

Place rear-facing in vehicle seat and center the car seat between the lower LATCH anchors. The base should sit as flat as possible on the vehicle seat.

### ***4. Check the Level Indicator***

Check the level indicator on the car seat. The **bubble must be completely within** the blue zone.

Adjust the recline until the bubble is completely within the blue zone.



Rear  
Facing

### 5. Attach LATCH Connectors to Vehicle's Lower LATCH Anchors.

LATCH strap should lie flat and not be twisted.

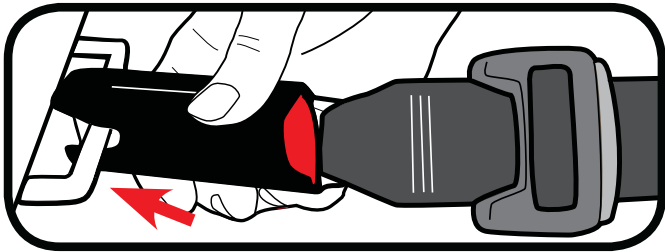

### 6. Tighten the LATCH Strap

Press down firmly in the center of the car seat while tightening the LATCH strap. You may need to tighten through the slit in the pad at the belt path as shown.

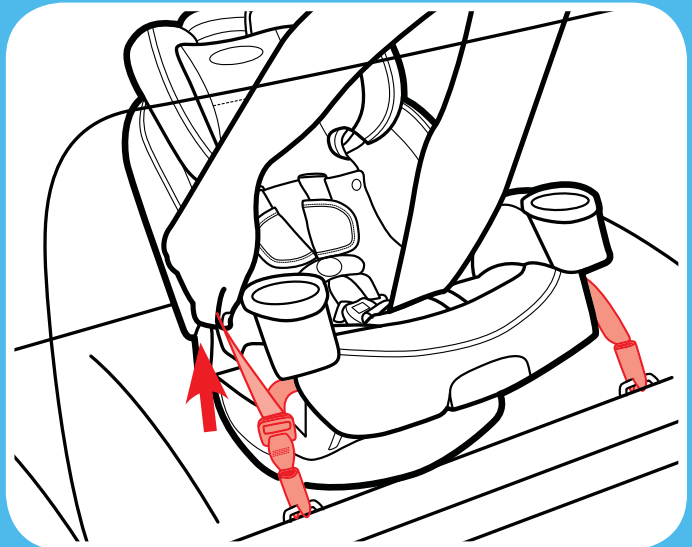
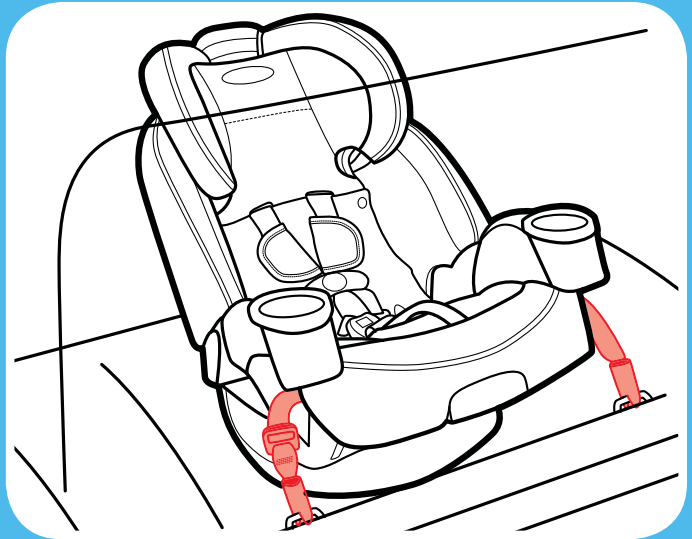
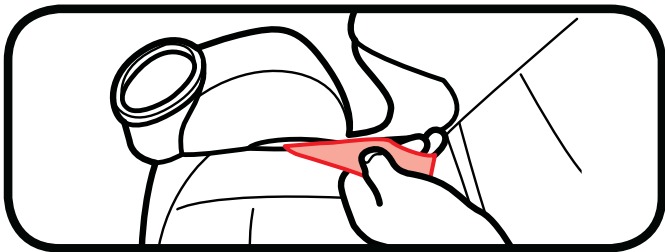

33

continue next page

Rear  
Facing

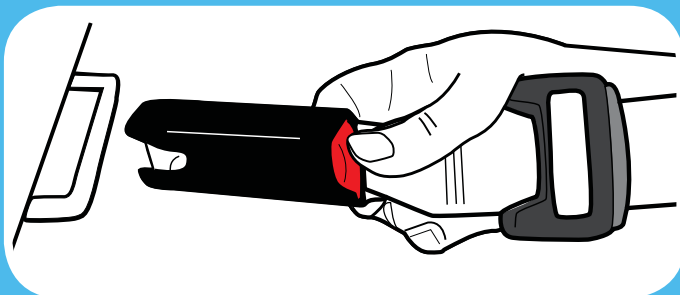
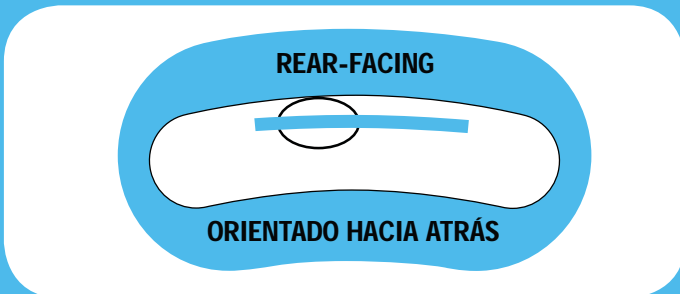
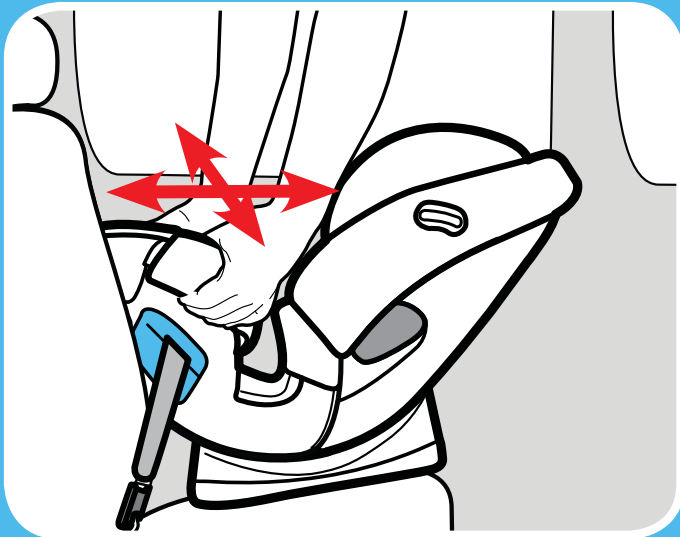

## 7. Test For Tightness

Grab the sides of the seat where the LATCH strap is and slide the car seat side-to-side and front-to-back.

If the seat moves less than 1 in. (2.5 cm), it is tight enough.

## 8. Check the Level Indicator

Check the level indicator on the car seat. The **bubble must be completely within** the blue zone. Readjust if needed.

## 9. To Remove LATCH Strap From Vehicle

Push in on the red buttons on the LATCH connects and pull them off the anchor bars.

## 3-D Installing With Vehicle Seat Belt

### 1. Store Top Tether and LATCH Strap

Attach tether hook and LATCH connectors to the plastic bars as shown.

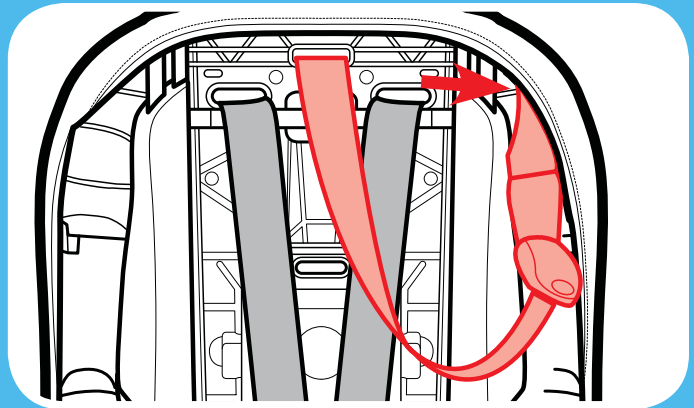
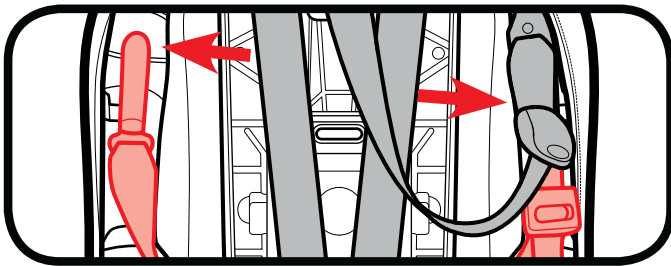

### 2. Recline the Car Seat

Place the car seat in 1st, 2nd or 3rd recline position.

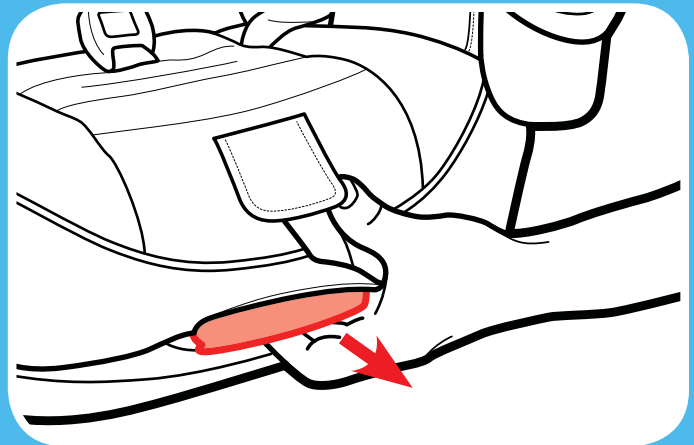
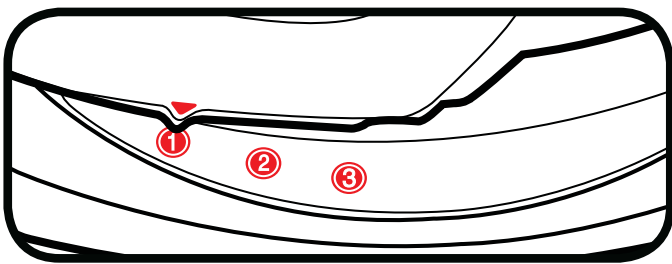

35

continue next page

Rear  
Facing

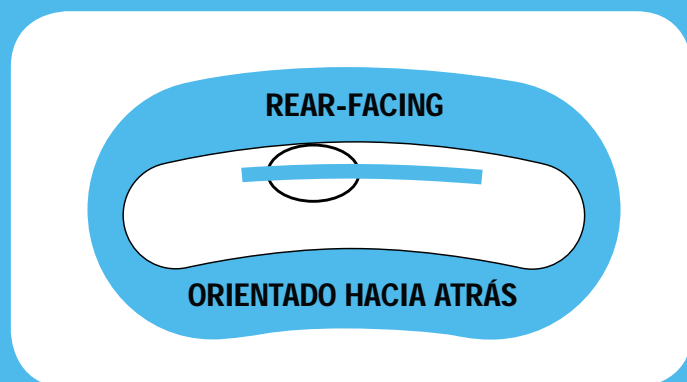

### ***3. Place Car Seat Rear-Facing in Back Seat of the Vehicle***

Place rear-facing in vehicle seat. The base should sit as flat as possible on the vehicle seat.

### ***4. Check the Level Indicator***

Check the level indicator on the car seat. The **bubble must be completely within** the blue zone.

Adjust the recline until the bubble is completely within the blue zone.



Rear  
Facing



**Review your vehicle's owner manual for vehicle seat belt use**

### **5. Route the Vehicle Seat Belt**

Thread vehicle seat belt through the rear-facing belt path (marked with a blue label) and out the other side. Buckle it. The seat belt should lie as flat as possible and not be twisted.

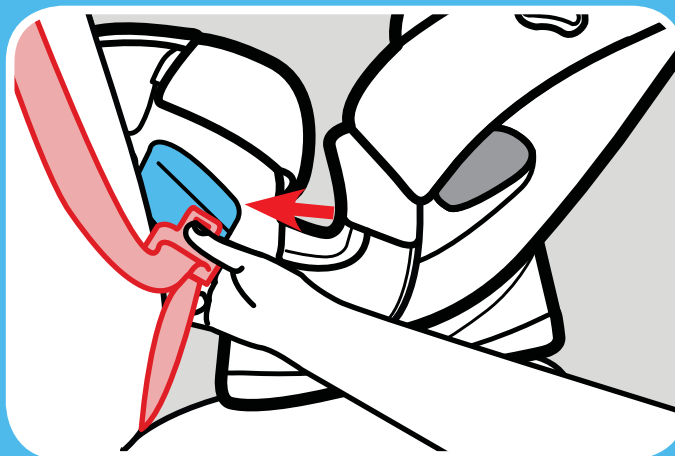

### **6. Tighten the Vehicle Seat Belt**

In most vehicles today, slowly pull the shoulder belt all the way out and then let it go back in. You will hear a clicking sound. Slowly pull out on the belt and it should be locked. If not, review your car's owner manual and section 8-F.

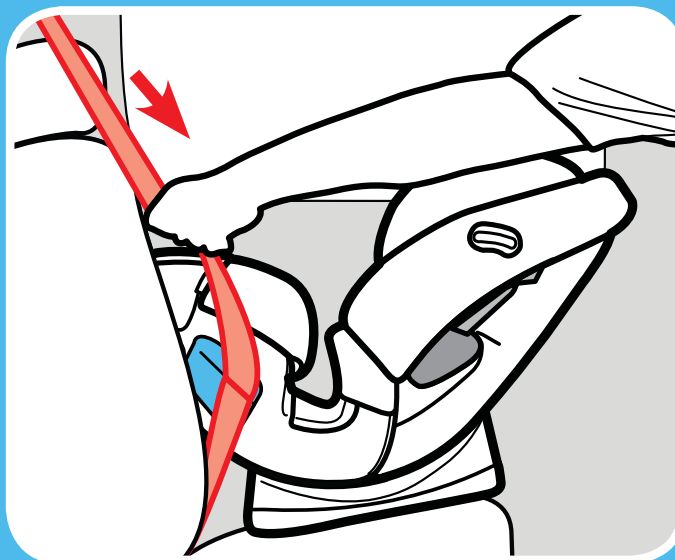

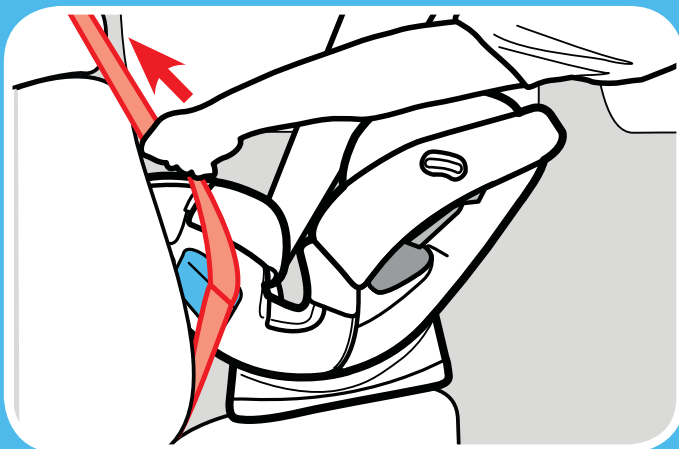

Press down firmly in the center of the car seat. Pull on the shoulder belt to tighten while feeding the slack back in the retractor.

### **7. Test For Tightness**

Grab the sides of the seat where the vehicle seat belt is and slide the car seat side-to-side and front-to-back.

If the seat moves less than 1 in. (2.5 cm), it is tight enough.

### **8. Check the Level Indicator**

Check the level indicator on the car seat. The **bubble must be completely within** the blue zone. Readjust if needed.

## 4-A Forward-Facing



Forward  
Facing

### **Forward-Facing:**

**20-65 lbs (9-30 kg)**

**49 inches (125 cm) or less**

- For children 20-40 lbs (9-18 kg) you **MUST** use recline position 4.
- Place car seat forward-facing in the vehicle back seat.
- Make sure LATCH strap or vehicle seat belt is routed through the forward-facing belt path marked with an orange label.
- Do not use the lower anchors of the child restraint anchorage system (LATCH system) to attach this child restraint when restraining a child weighing more than 42 lbs (19 kg) with the internal harnesses of the child restraint.

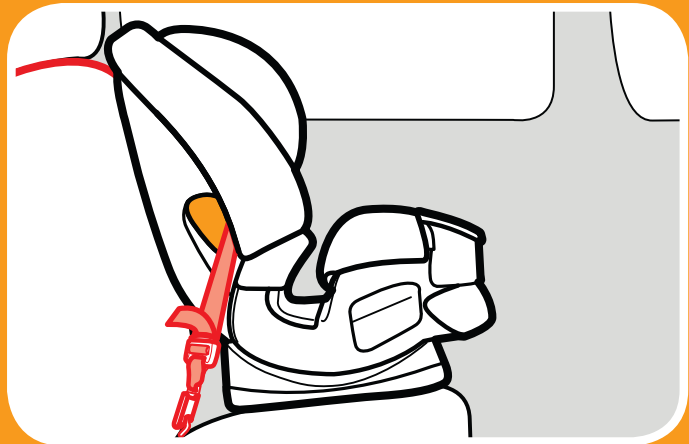

**LATCH Strap**

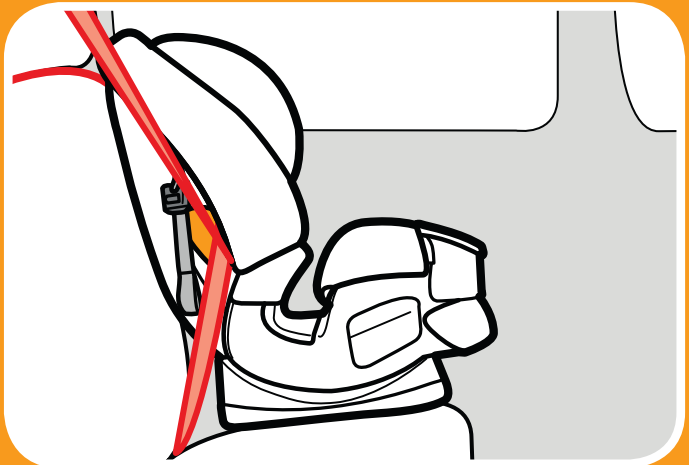

**Vehicle Lap/Shoulder Seat Belt**  
39 *continue next page*



Forward  
Facing

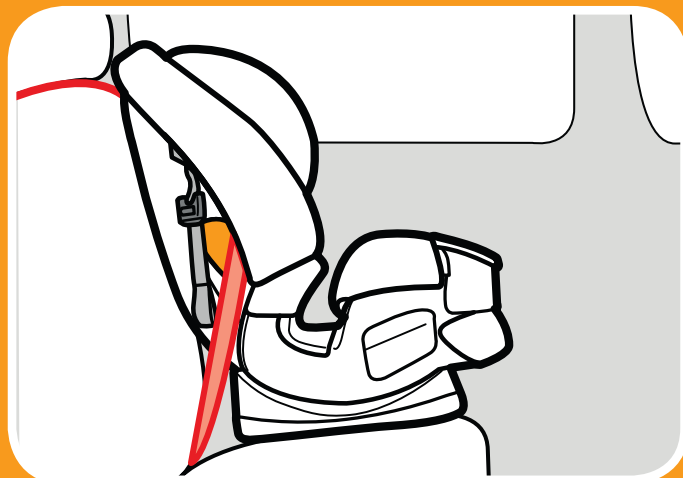

### *Vehicle Seat Lap Belt*

- Install this car seat tightly in your vehicle. Car seat **should not move** at the forward-facing belt path more than 1 in. (2.5 cm) from side to side, front to back.
- Harness straps need to be **even with or just above** the top of child's shoulders and chest clip is at **armpit level**.
- The American Academy of Pediatrics (AAP) and NHTSA recommend that children be rear-facing until the age of 2 or until they reach the maximum rear-facing height and weight. This car seat can remain rear-facing up to 40 lbs.

## 4-B Prepare to Install LATCH Forward-Facing



Forward  
Facing

### 1. Remove LATCH Strap from Storage Location

Push in on the red buttons on the LATCH connectors and remove from storage position.

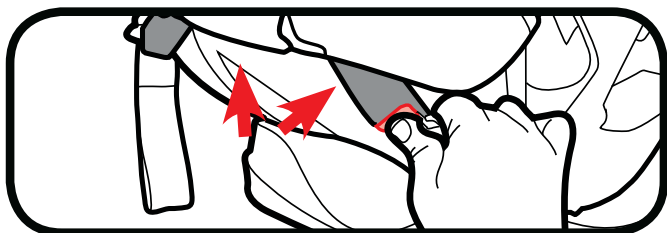

### 2. Adjust the Car Seat

Place the car seat in the 4th, 5th or 6th recline position.

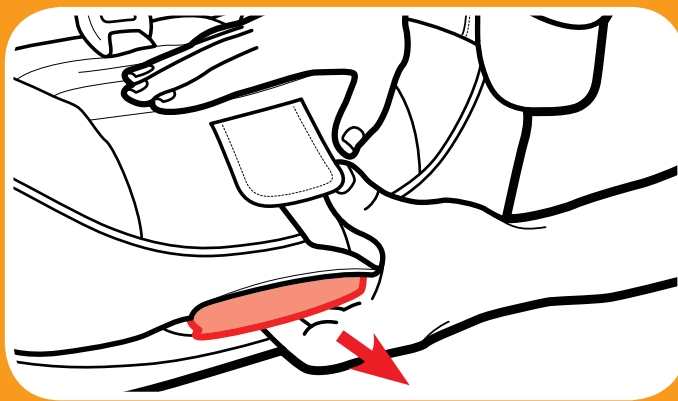
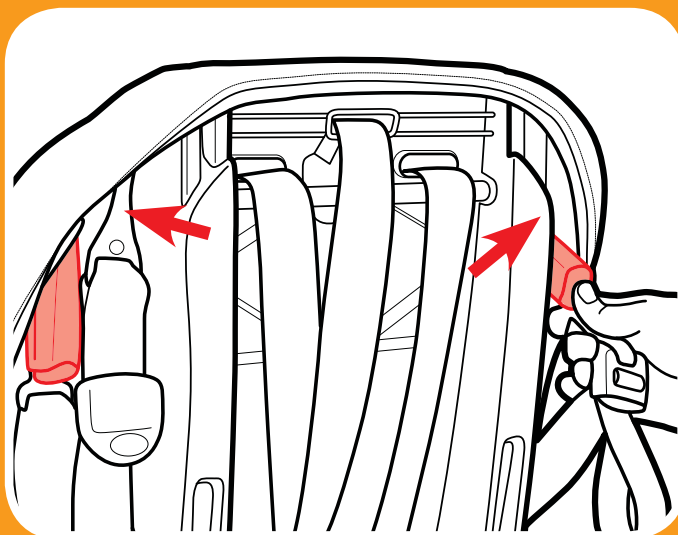
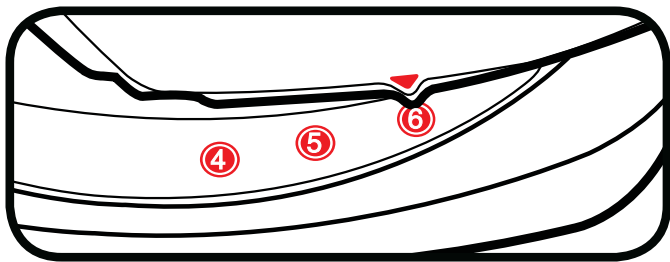

41

continue next page



Forward  
Facing

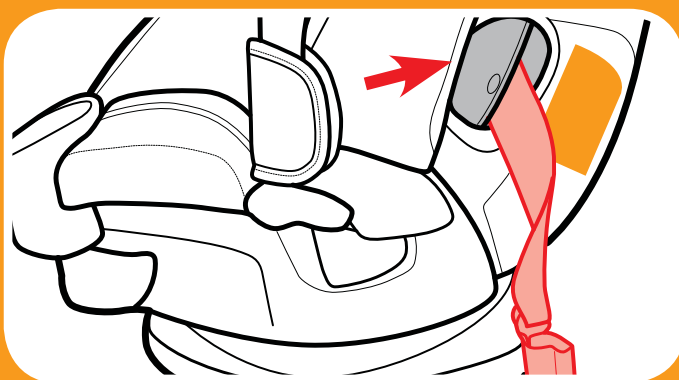
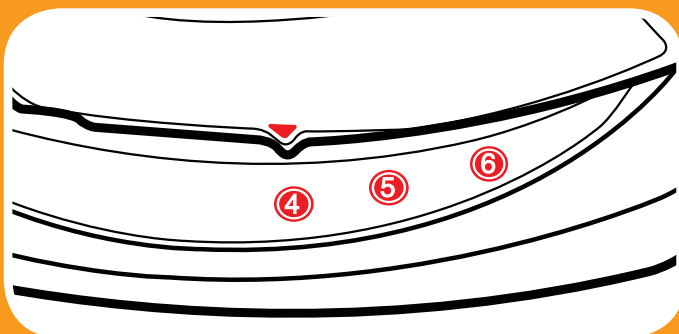

***For Children 20-40 lbs  
(9-18 kg)***

MUST use recline position 4.

***3. Make Sure LATCH Strap is  
in the Forward-Facing Belt  
Path Marked with Orange  
Label***

If correct, skip to section 4-C.  
Continue to next step if it is not.

## To Move LATCH Strap to Forward-Facing Belt Path



### 4. Loosen Harness Straps

Lift up on the harness release lever while pulling out on the harness straps at the chest clip.

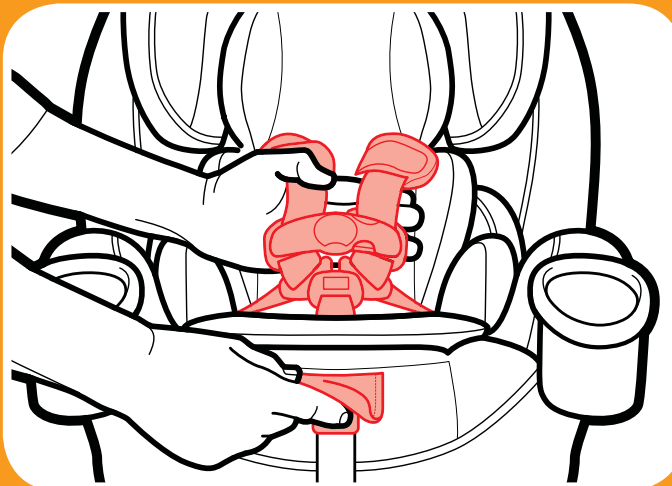

### 5. Raise Headrest

Squeeze the red handle and lift headrest up.

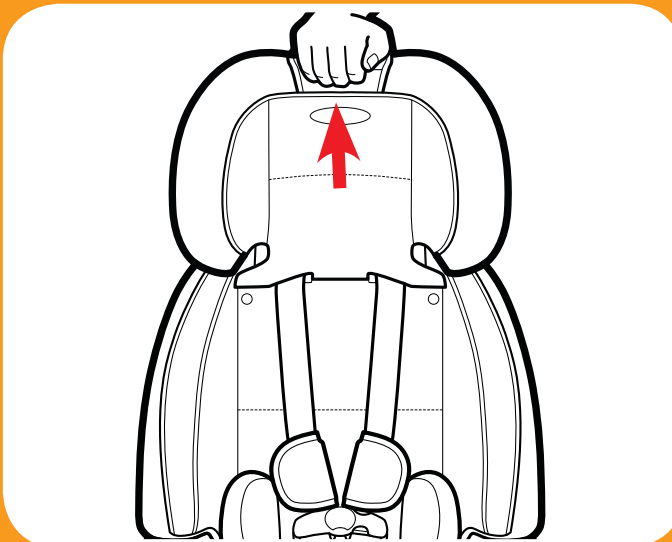
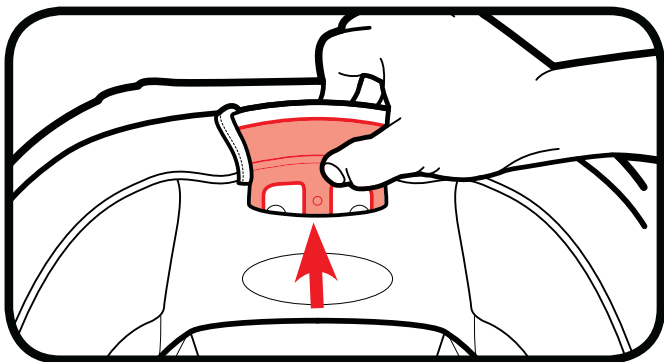

Forward  
Facing



Forward  
Facing

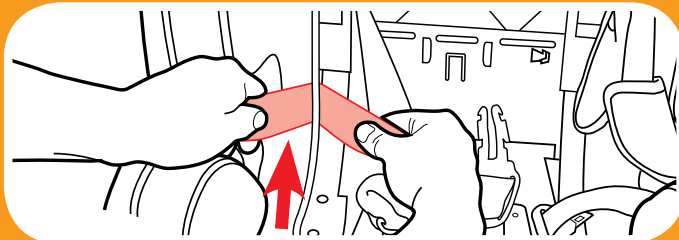
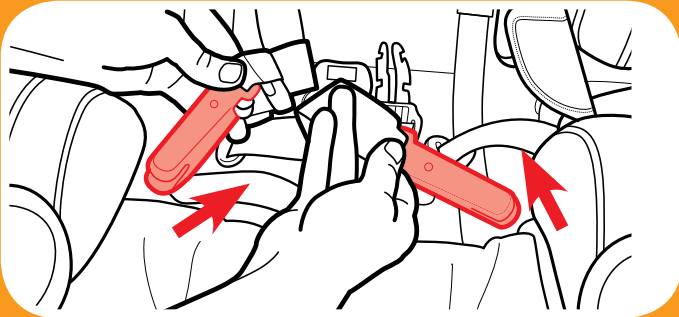
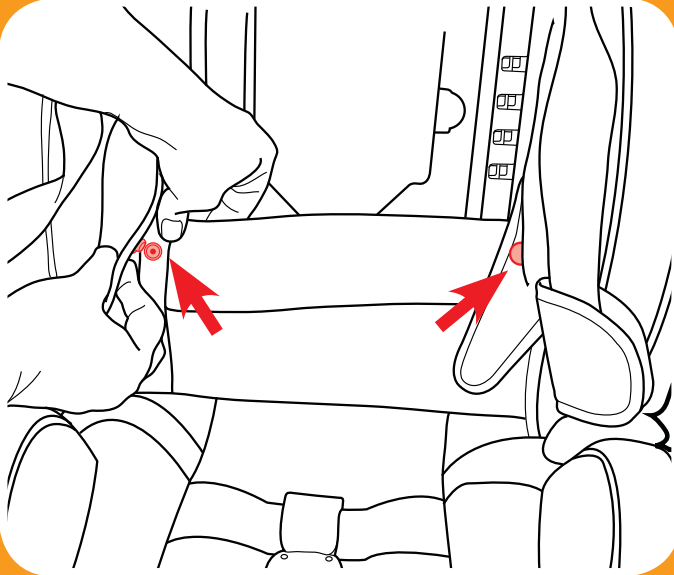

## ***6. Unsnap Pad and Expose Seat Pan***

Undo the 2 snaps and pull bottom of seat pad to expose the plastic shell.



## ***7. Pull LATCH Connectors Out of Rear-Facing Belt Path***

## ***8. Slide Entire LATCH Strap Up Along Bar to the Top***



**9. Push Each Connector Into the Forward-Facing Belt Path**

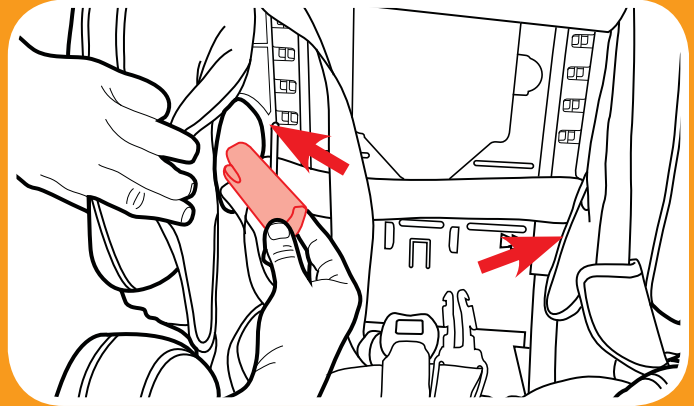
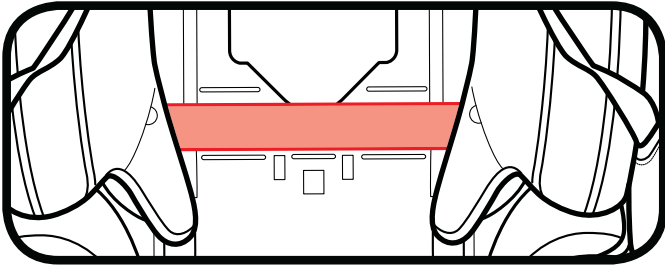

**Forward  
Facing**

**10. Replace Seat Pad**

Move headrest back to its proper position for your child.

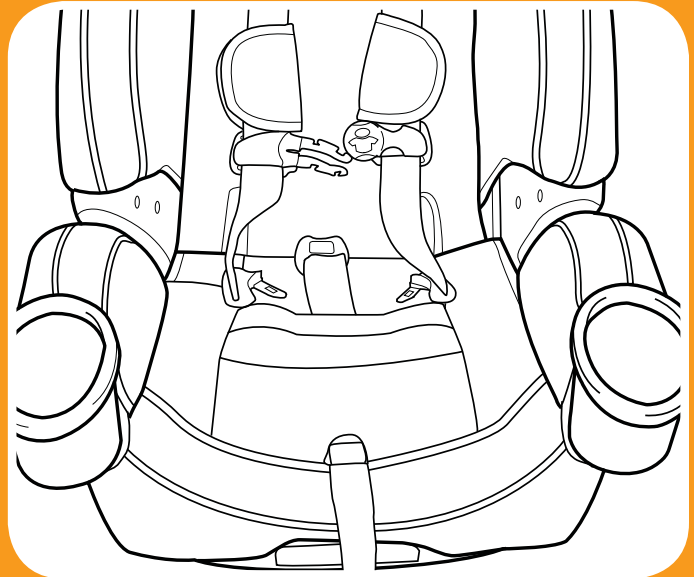



Forward  
Facing

## 4-C Installing With LATCH Straps

Do not use the lower anchors of the child restraint anchorage system (LATCH system) to attach this child restraint when restraining a child weighing more than 42 lbs (19 kg) with the internal harnesses of the child restraint.

***Review your vehicle's owner manual for LATCH location and use.***

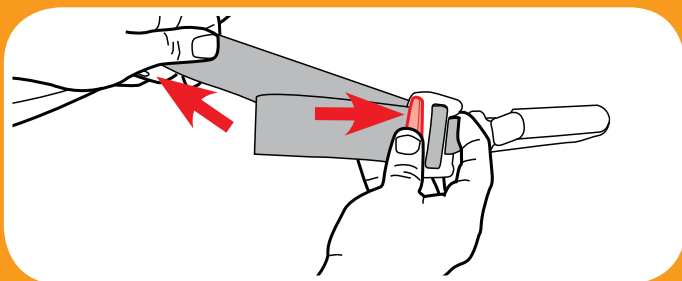

### ***1. Extend the LATCH Strap.***

For easier installation, extend the LATCH strap to its maximum length by pressing the grey button and pull out on the strap.

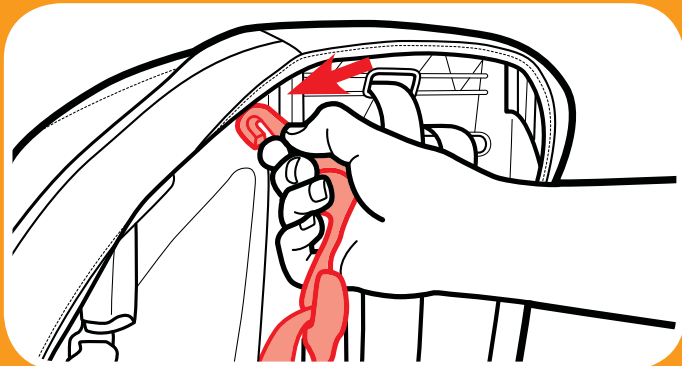

### ***2. Unhook Top Tether Strap From Storage***

### **3. Place Car Seat Forward-Facing in Back Seat of the Vehicle**

Place forward-facing in vehicle seat and center the car seat between the lower LATCH anchors. The base should sit as flat as possible on the vehicle seat.

### **4. Loosely Attach Top Tether Strap**

Do not tighten. Consult vehicle's owner manual for specific location.

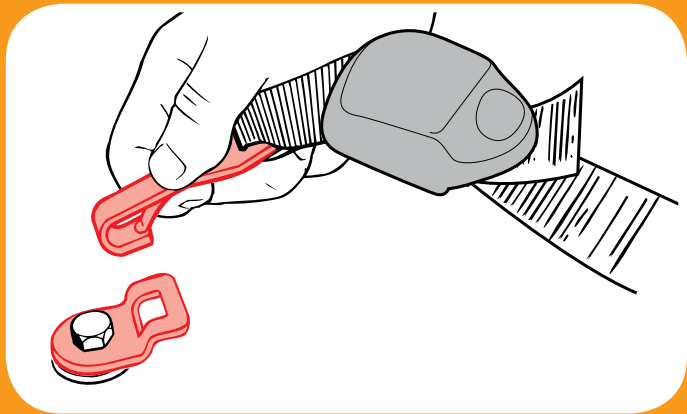
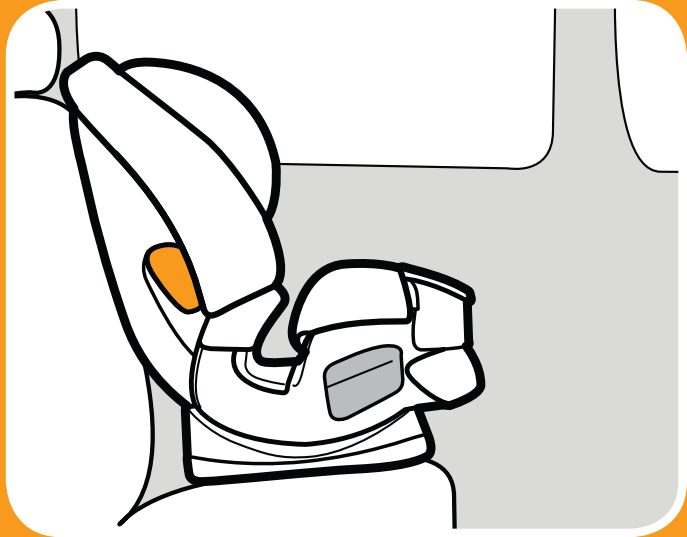

**Forward  
Facing**



Forward  
Facing

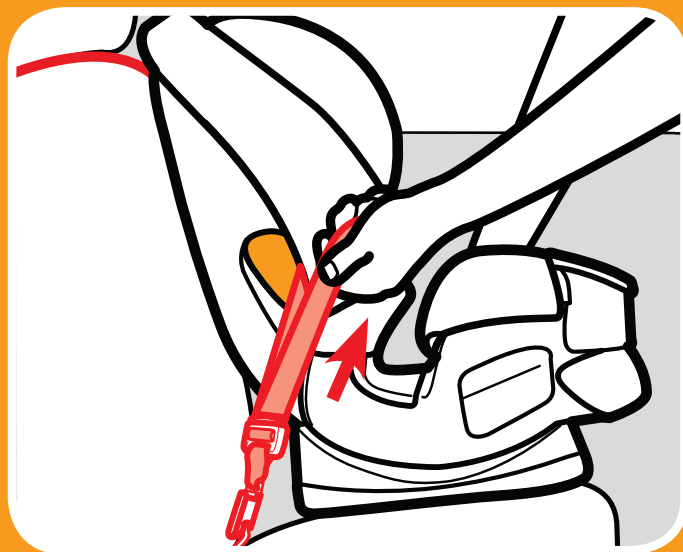
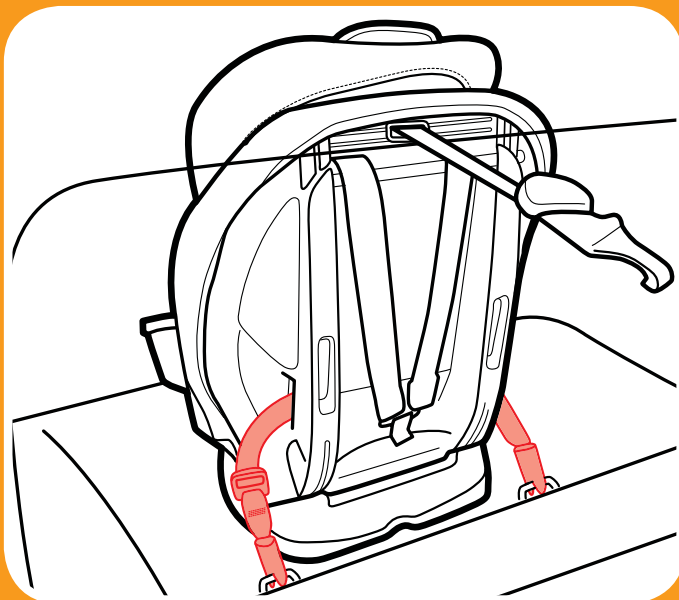

### **5. Attach LATCH Connectors to Vehicle's Lower LATCH Anchors.**

LATCH strap should not be twisted.

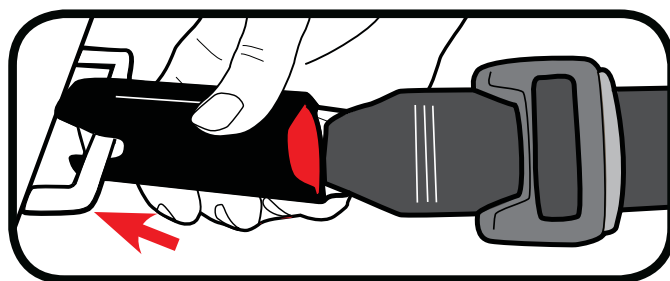

### **6. Tighten the LATCH Strap**

Press down firmly in the center of the car seat while tightening the LATCH strap. You may need to tighten through the slit in the pad at the belt path as shown.

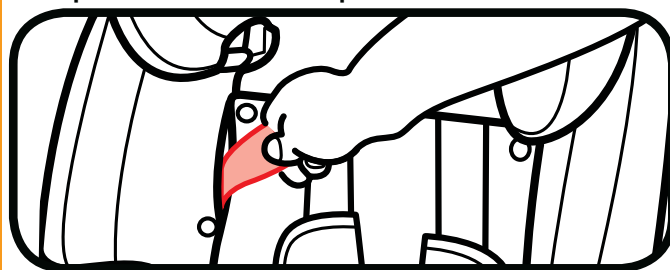

## 7. Tighten the Tether Strap

Push the car seat back while tightening the tether strap to remove all the slack.

## 8. Test For Tightness

Grab the sides of the seat where the LATCH strap is and slide the car seat side-to-side and front-to-back.

If the seat moves less than 1 in. (2.5 cm), it is tight enough.

## 9. To Remove LATCH Strap From Vehicle

Push in on the red buttons on the LATCH connects and pull them off the anchor bars.

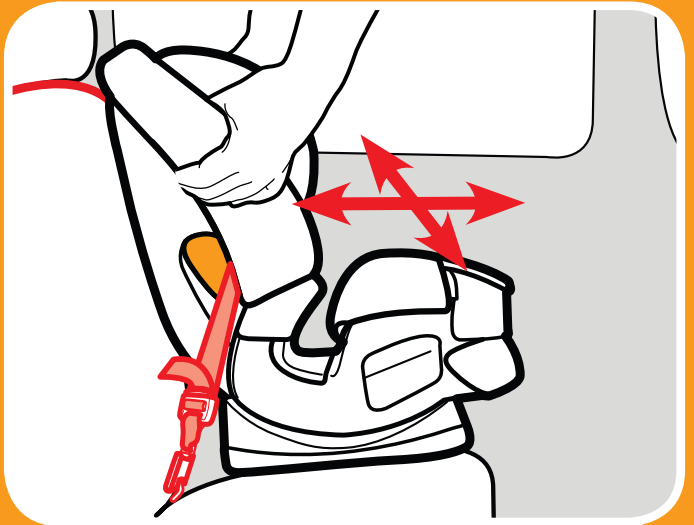
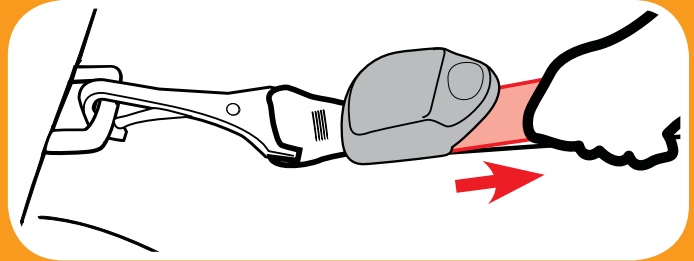

Forward  
Facing



Forward  
Facing

## 4-D Installing With Vehicle Seat Belt

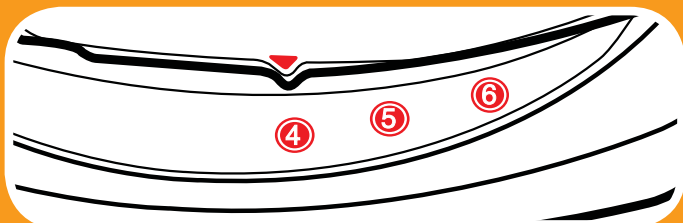
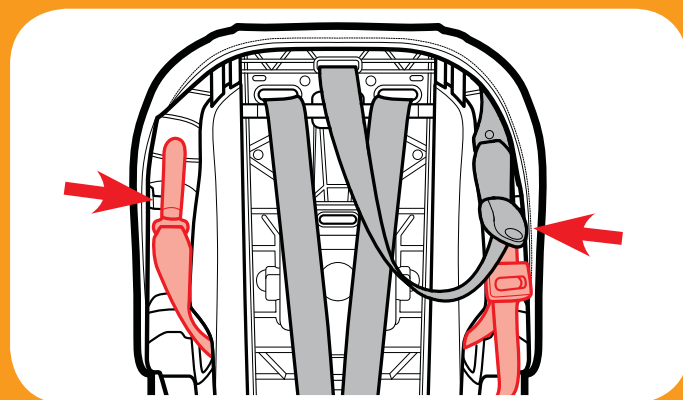

### 1. Store LATCH Strap

Attach LATCH connectors to the plastic bars as shown.

### 2. Adjust the Car Seat

Place the car seat in the 4th, 5th or 6th recline position.

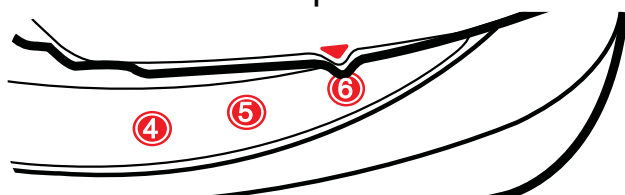

**For Children 20-40 lbs  
(9-18 kg)**

**MUST** use recline position 4.

### **3. Unhook Top Tether Strap From Storage**

### **4. Place Car Seat Forward-Facing in Back Seat of the Vehicle**

Place forward-facing in vehicle seat. The base should sit as flat as possible on the vehicle seat.

### **5. Loosely Attach Top Tether Strap**

Do not tighten. Consult vehicle's owner manual for specific location.

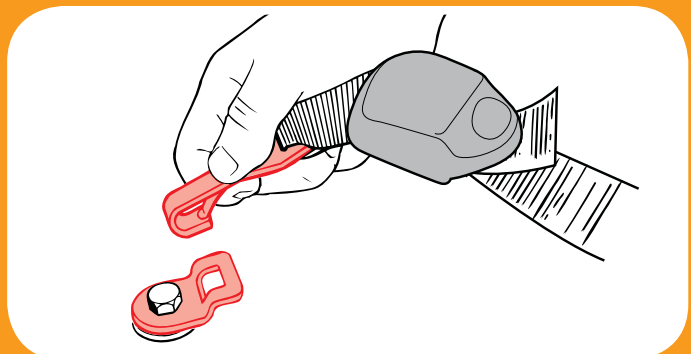
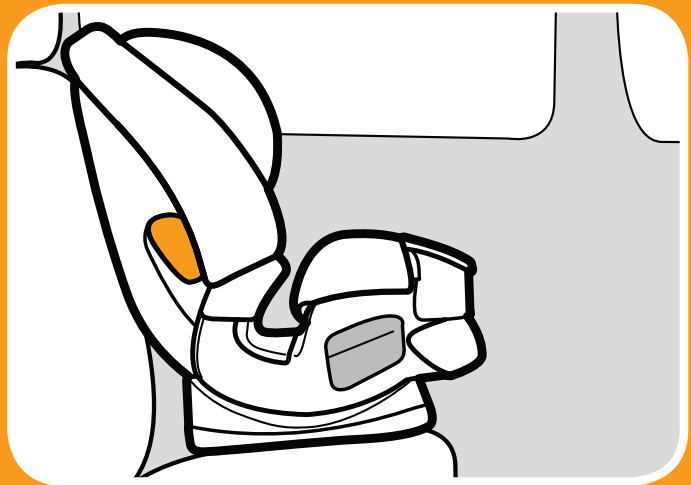
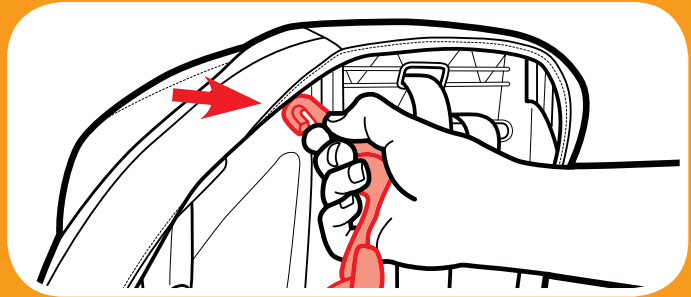

**Forward  
Facing**



Forward  
Facing

**Review your vehicle's owner manual for vehicle seat belt use**

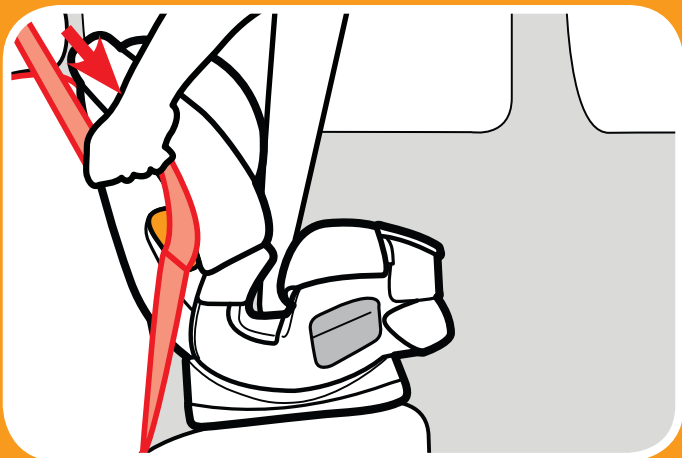
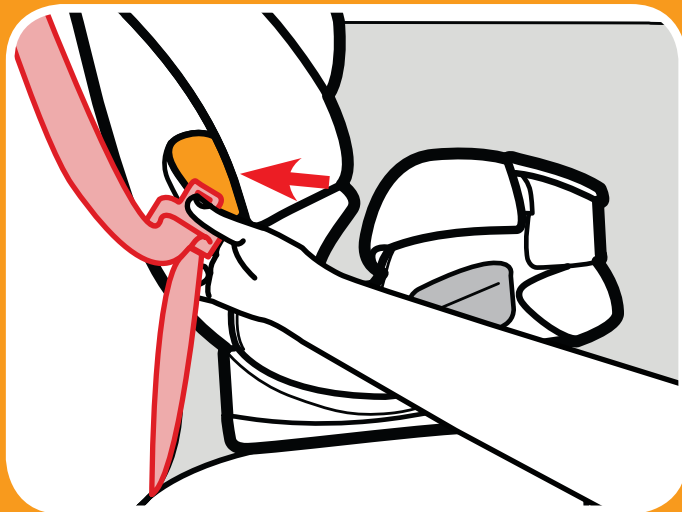

## **6. Route the Vehicle Seat Belt**

Thread vehicle seat belt through the forward-facing belt path (marked with an orange label) and out the other side. Buckle it. The seat belt should lie as flat as possible and not be twisted.

## **7. Tighten the Vehicle Seat Belt**

In most vehicles today, slowly pull the shoulder belt all the way out and then let it go back in. You will hear a clicking sound. Slowly pull out on the belt and it should be locked. If not, review your car's owner manual and section 8-F.



Press down firmly in the center of the car seat. Pull on the shoulder belt to tighten while feeding the slack back in the retractor.

### **8. Tighten the Tether Strap**

Push the car seat back while tightening the tether strap to remove all the slack.

### **9. Test For Tightness**

Grab the sides of the seat where the vehicle seat belt is and slide the car seat side-to-side and front-to-back.

If the seat moves less than 1 in. (2.5 cm), it is tight enough.

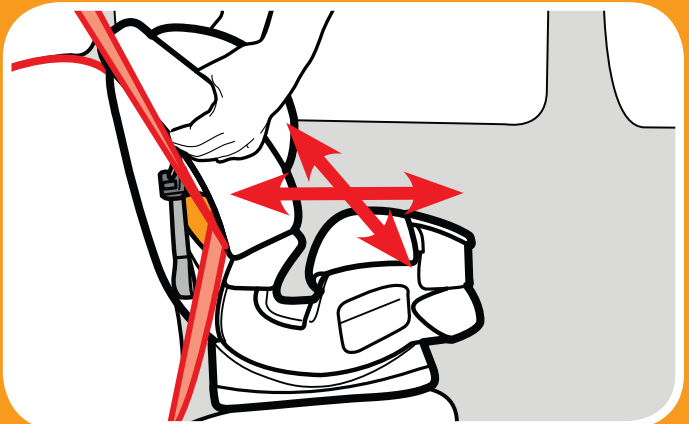
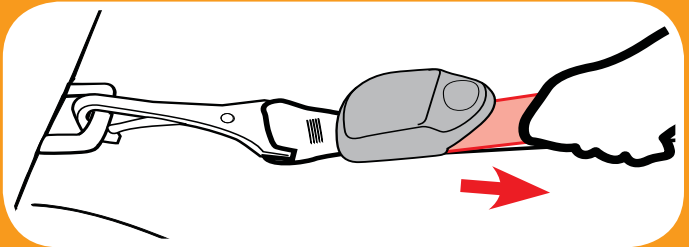
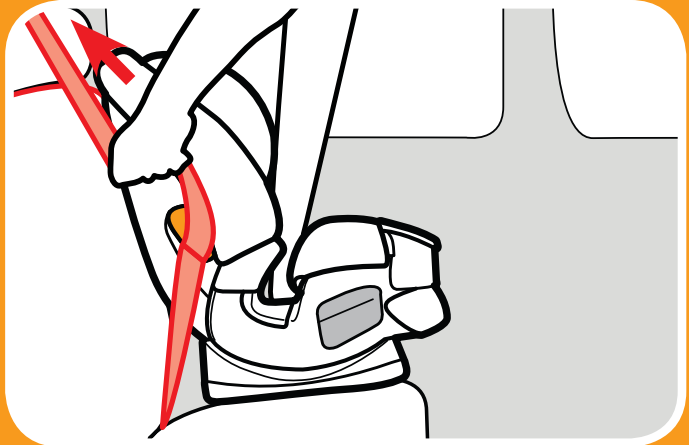

Forward  
Facing

## 5-A Belt-Positioning Booster

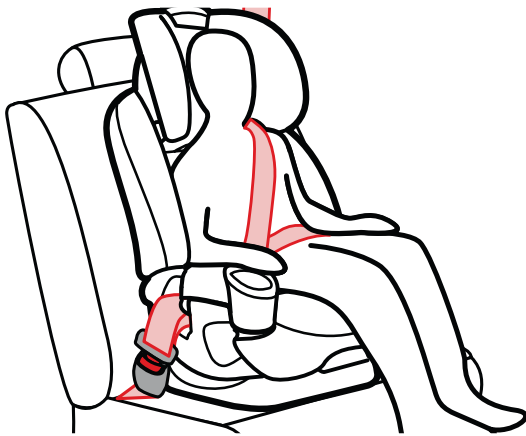

*Vehicle Lap/Shoulder Seat Belt*



*Vehicle Seat Lap/Shoulder Belt*

***Booster Use With Back:***  
***30-100 lbs (14-45 kg)***  
***38-57 in. (96-145 cm)***  
***at least 3 years old***

***Booster Use Without Back:***  
***40-120 lbs (18.1-54 kg)***  
***40-57 in. (101-145 cm)***  
***at least 4 years old***

- Place car seat forward-facing in the vehicle back seat.
- Make sure vehicle seat's lap belt is adjusted snugly and lays low on the child's hip and is routed behind the armrest in the booster's belt path.
- Vehicle belts **MUST** lie flat against child and **MUST NOT** be twisted.



- Vehicle seat's shoulder belt is adjusted snugly and should lie between child's neck and edge of shoulder.
- **Never** use a vehicle lap-only belt across front of child.
- **DO NOT** position vehicle shoulder belt under the child's arm or back.
- **DO NOT** allow child to slouch or slide down in the booster seat.
- **DO NOT** position vehicle belt over top of armrests.
- Vehicle's seat headrest **SHOULD NOT** create a gap between vehicle seat and booster seat.
- The front of booster seat **MUST NOT** hang over front of vehicle seat.
- If child will not keep vehicle belt properly positioned, **DO NOT** use this booster seat. Use a different car seat.



**Never use a vehicle lap-only belt across front of child.**

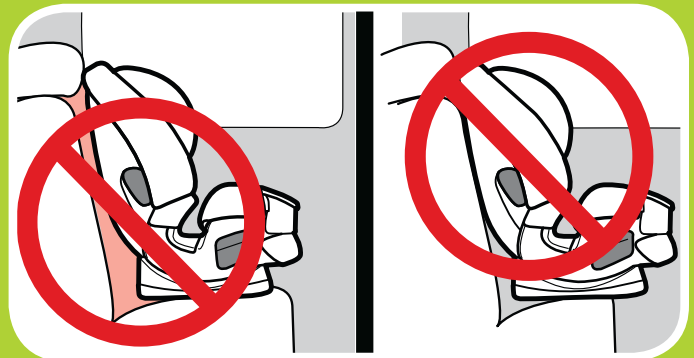

**Booster**

## 5-B Prepare for Backed Booster Use

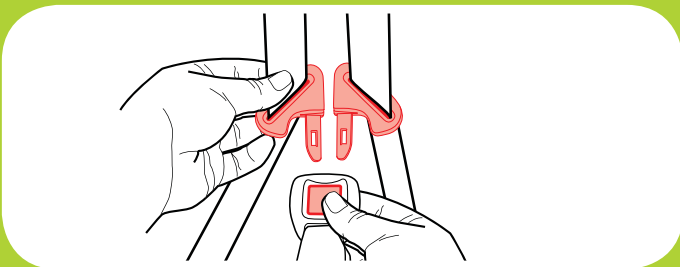
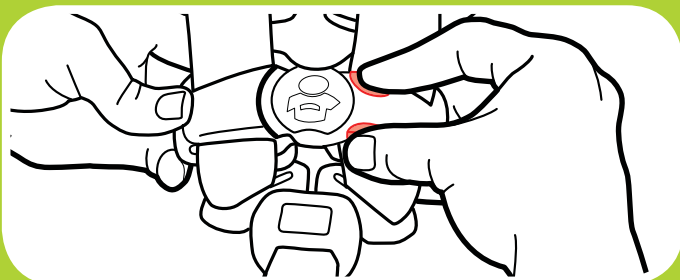
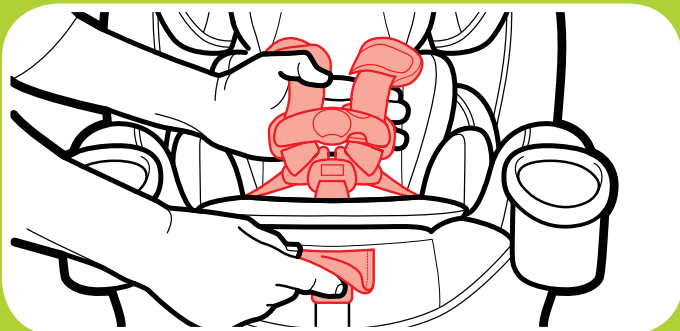

### **1. Store the Harness Straps**

Loosen the shoulder straps as much as possible.

Raise the headrest to the highest position.

Unbuckle the chest clip and the crotch buckle.

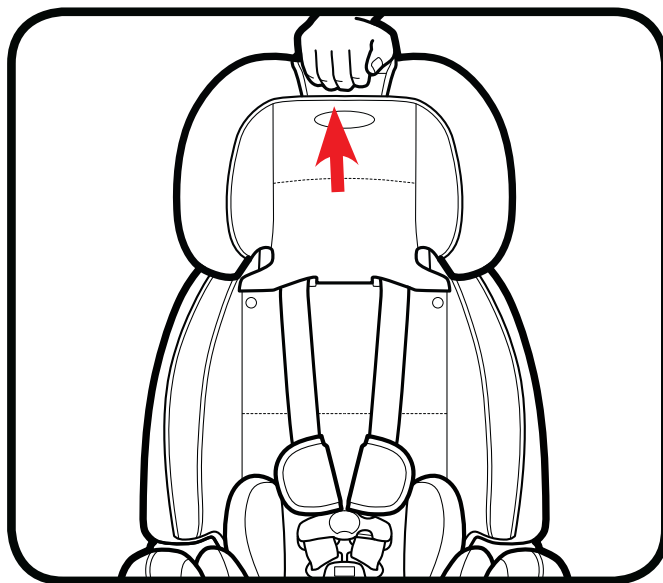

## 2. *Unsnap Pad and Expose Seat Back*

Undo the 2 snaps in the headrest pad.

Lift the headrest pad flap up out of the way.

## 3. *Unsnap Bottom Seat Pad*

Undo the 2 lower snaps.

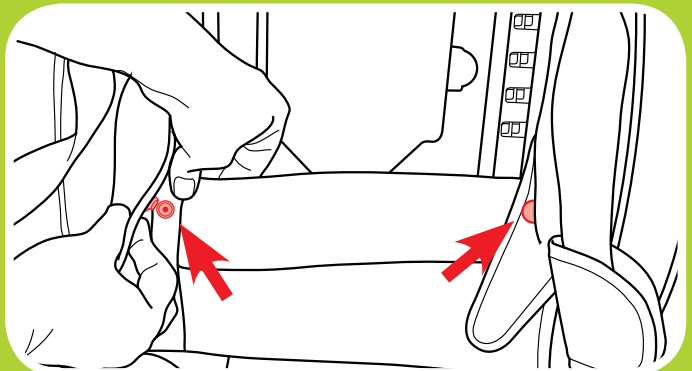
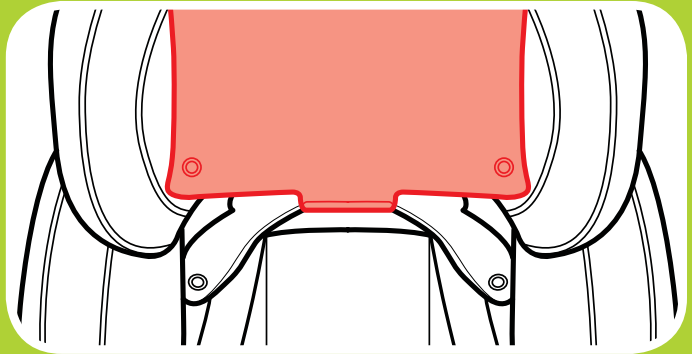
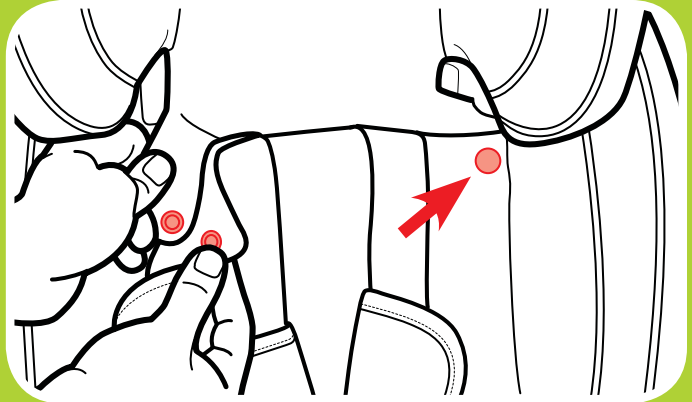

57

*continue next page*



Booster

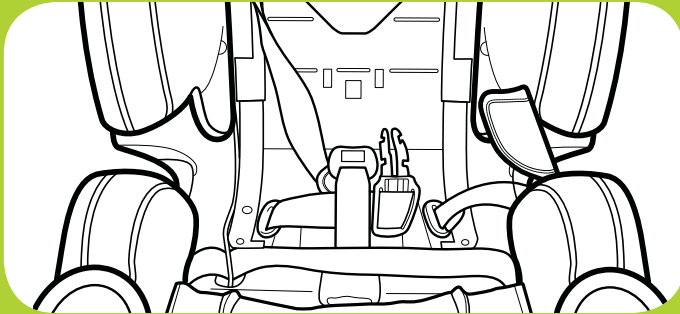

**4. Pull Bottom Seat Pad Back To Expose the Plastic Shell**

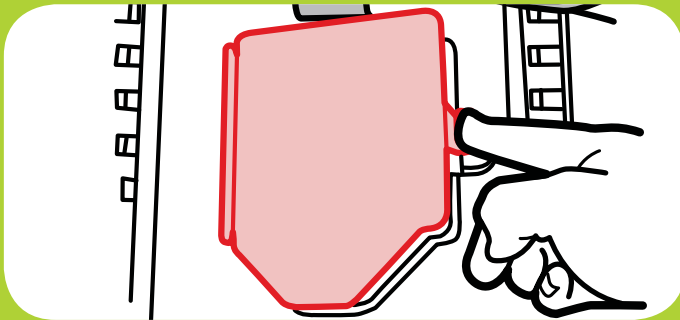

**5. Open the Harness Storage Door**

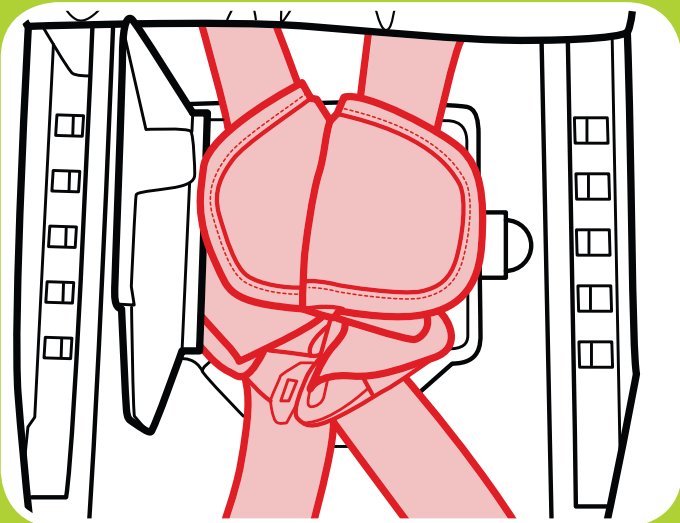

**6. Place Harness, Chest Clip, Buckle Tongues Inside Storage Compartment and Close the Door**

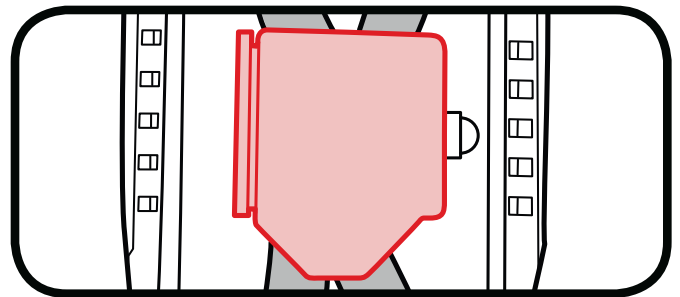

## 7. Store Buckle as Shown

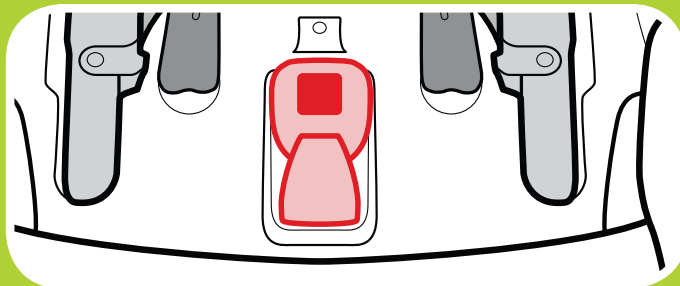

## 8. Replace Seat Pad

Move the headrest back to its proper position for your child.

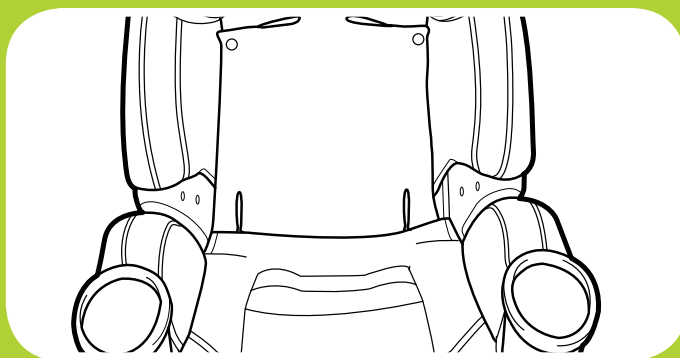

Booster

## 5-C Install Backed Booster

If your vehicle has LATCH, you can secure the booster seat to the vehicle using LATCH, as long as it does not interfere with the vehicle seat belt or buckle.

If the LATCH interferes with the vehicle seat belt or if your vehicle does not have LATCH, you **MUST** store the LATCH strap and tether as shown.

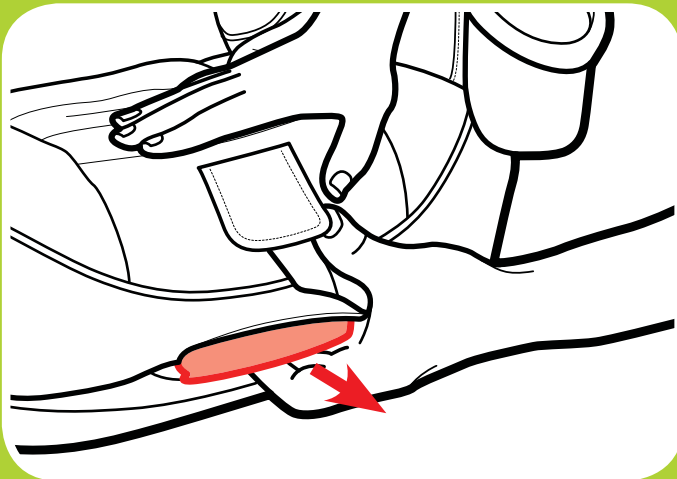
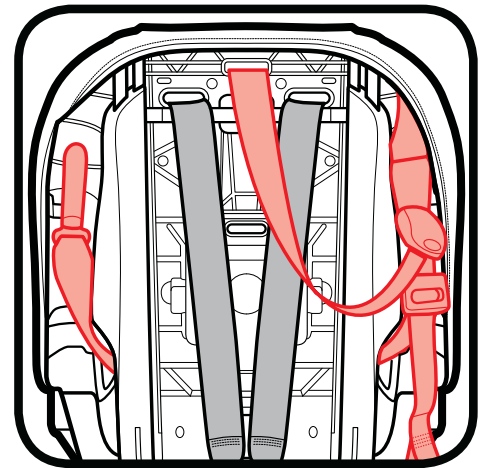

### 1. Adjust the Car Seat

Place the booster seat in the 6th recline position.

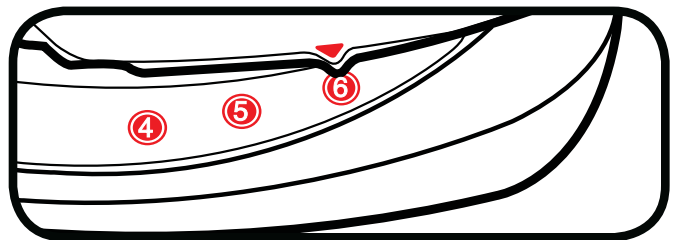



## 2. Place the Booster Seat Forward-Facing in the Back Seat of Vehicle

Place forward-facing on a vehicle seat that has a lap/shoulder seat belt. The base should sit as flat as possible on the vehicle seat.

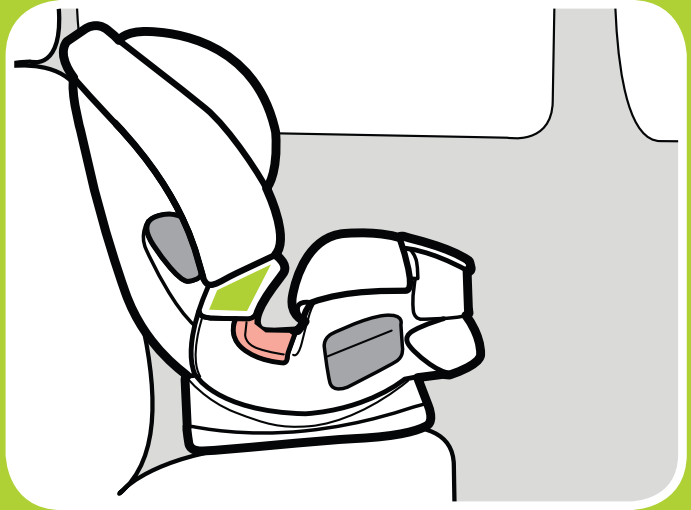

**Skip to Step 8 if Not Using LATCH**

## 3. If Using LATCH, Make Sure LATCH Strap is in the Forward-Facing Belt Path

Continue to next step if correct. See section 4-C if it is not.

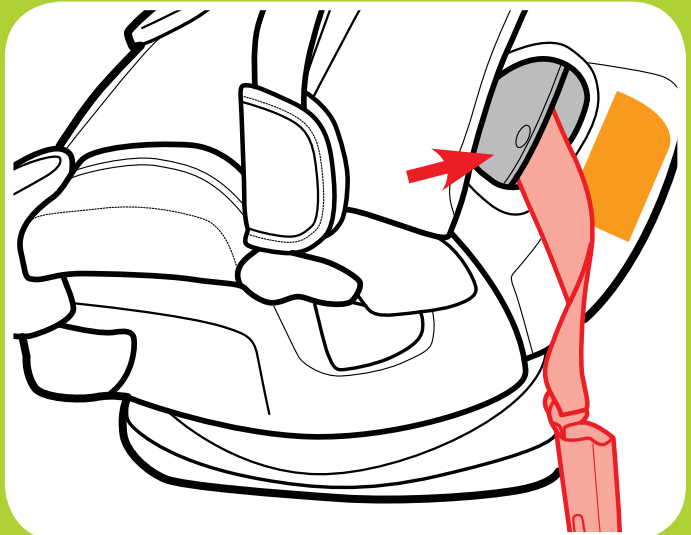

61

continue next page



Booster

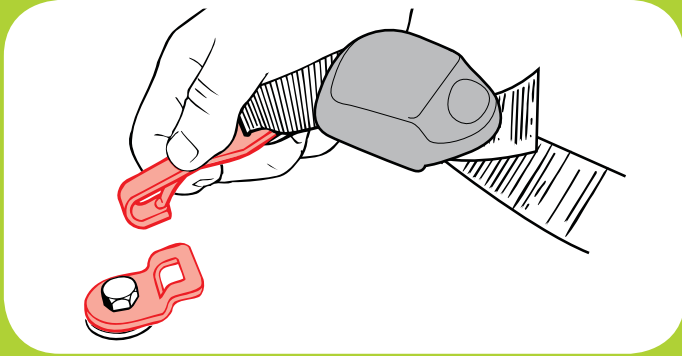

#### **4. Loosely Attach Top Tether Strap**

Do not tighten. Consult vehicle's owner manual for specific location.

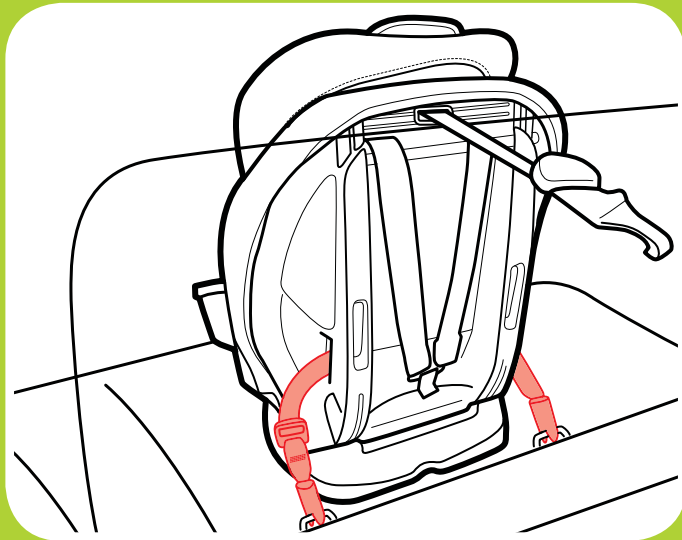

#### **5. Attach LATCH Connectors to Vehicle's Lower LATCH Anchors.**

LATCH strap should not be twisted.

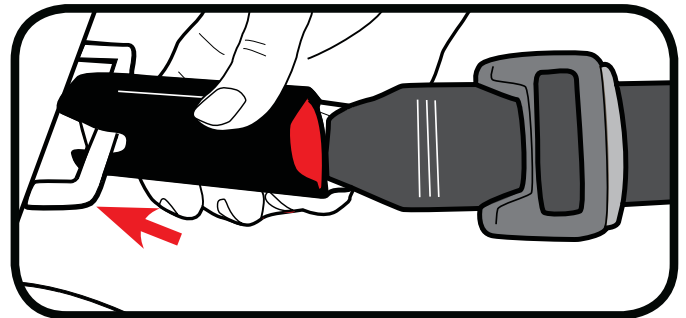

## 6. Tighten the LATCH Strap

Press down firmly in the center of the car seat while tightening the LATCH strap.

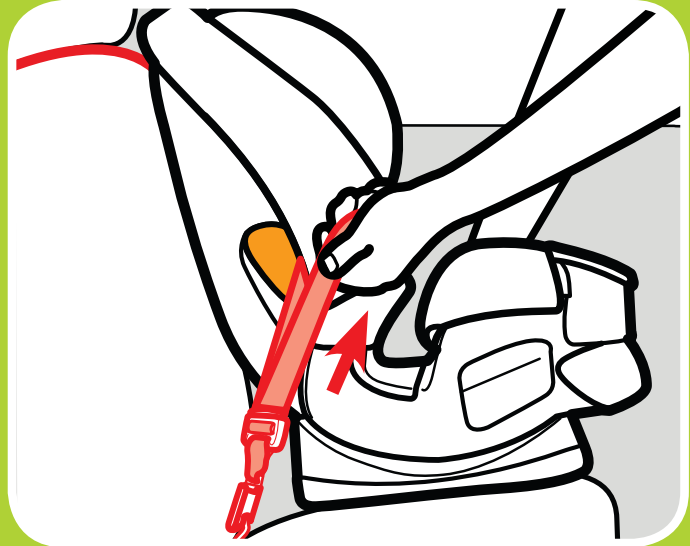

## 7. Tighten the Tether Strap

Push the car seat back while tightening the tether strap to remove all the slack.

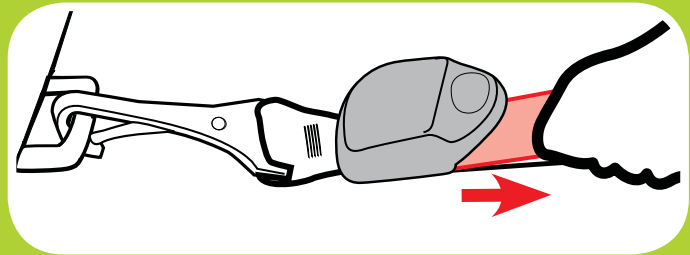

## 8. Thread the Vehicle Seat Shoulder Belt Through Seat Belt Guide on the Headrest

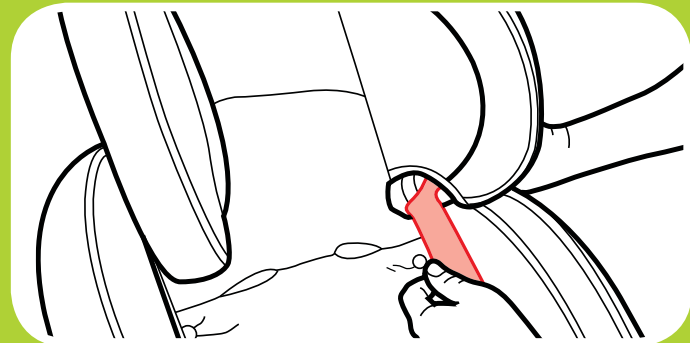

63



Booster

## 5-D Prepare Backless Booster Use

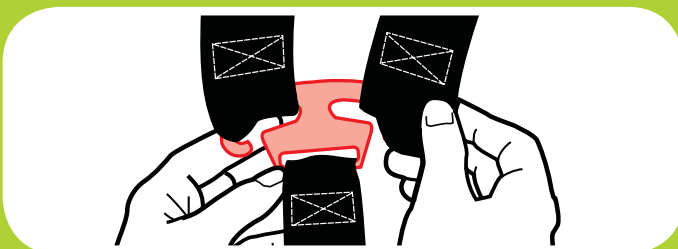
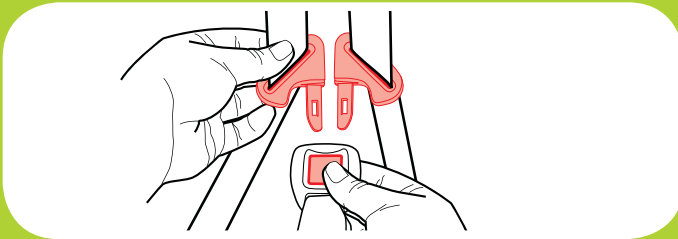
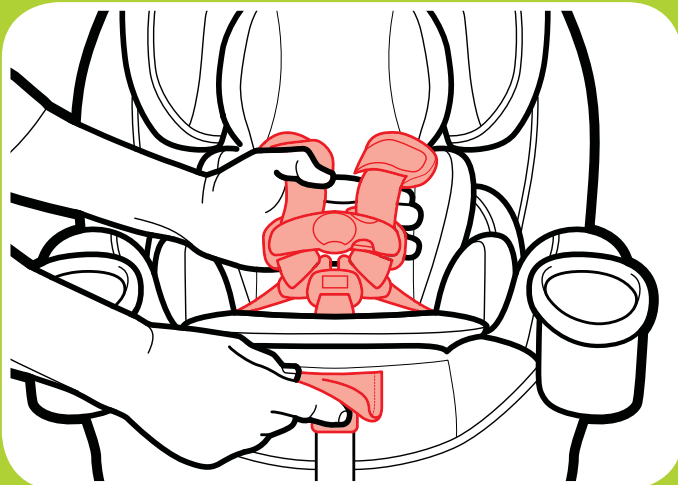

### ***1. Remove the Seat Back by First Loosening the Harness Straps***

Lift up on the harness release lever while pulling out on the harness straps at the chest clip.

Unbuckle the chest clip and the crotch buckle.

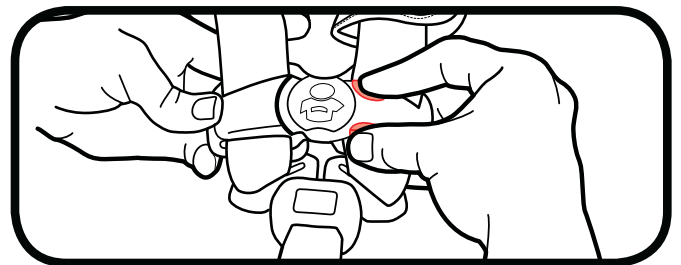

### ***2. Remove Harness Straps from Splitter Plate***



**3. Make Sure LATCH Straps are in the Forward-Facing Belt Path and in the Stored Position**

See section 4-B to change positions.

**4. Unsnap Bottom Seat Pad**

Unsnap seat pad and expose the bottom of seat base.

**5. Lift the Red Backrest Lock Up**

Lift the red backrest locks up and slide together.

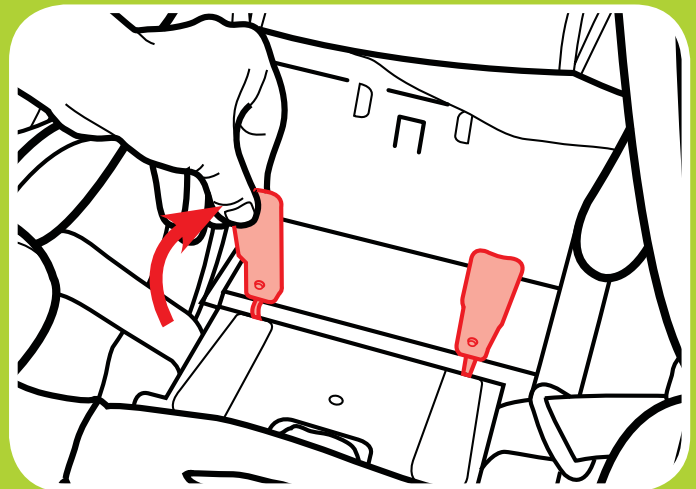
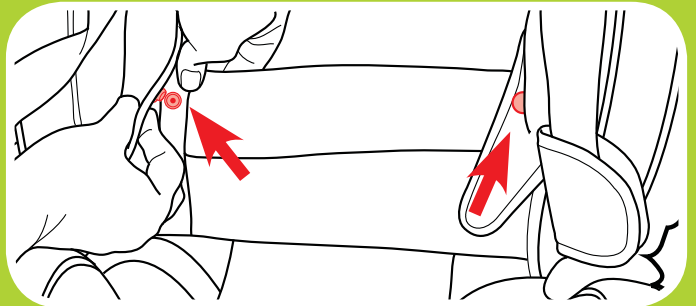
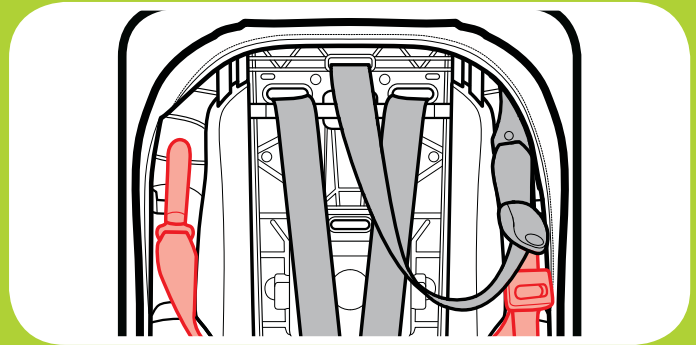
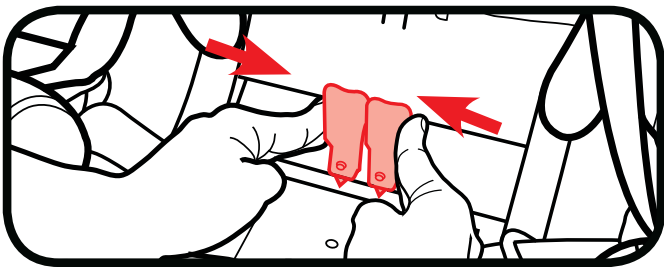

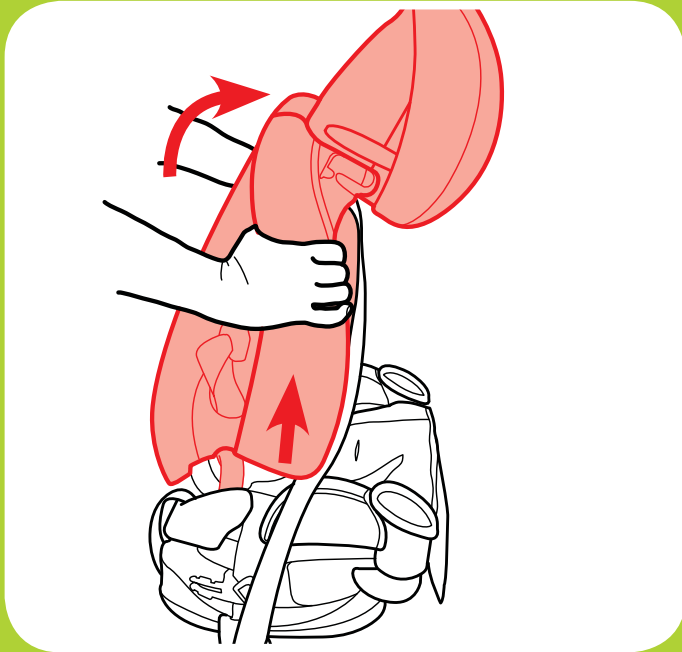

## **6. Remove Seat Back from Seat Base**

Push the seat back up and lift out of base.

To replace the seat back, reverse steps 4 through 6.

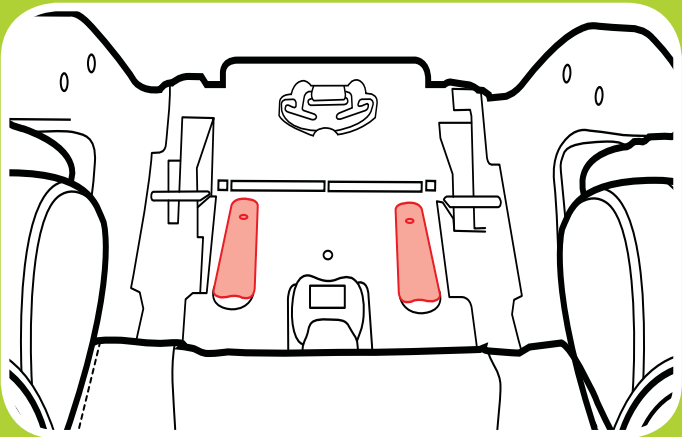

## **7. Relock the Red Backrest Locks**

Make sure they are both flat and locked into place



## 8. Store Splitter Plate

Pull the harness adjustment strap all the way out and then store the splitter plate.

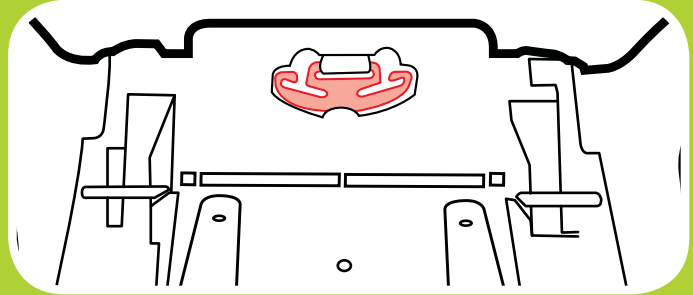

## 9. Store Buckle Strap

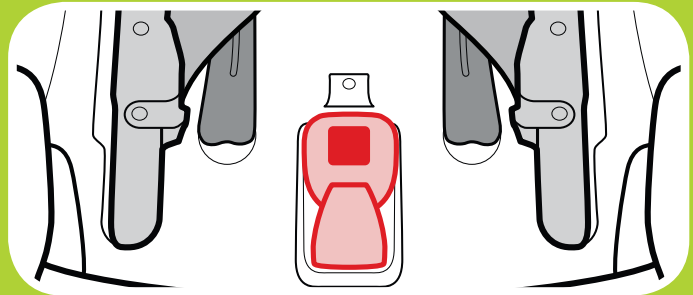

## 10. Attach Base Pad to the Back of Base

Attach the elastic straps onto base as shown.

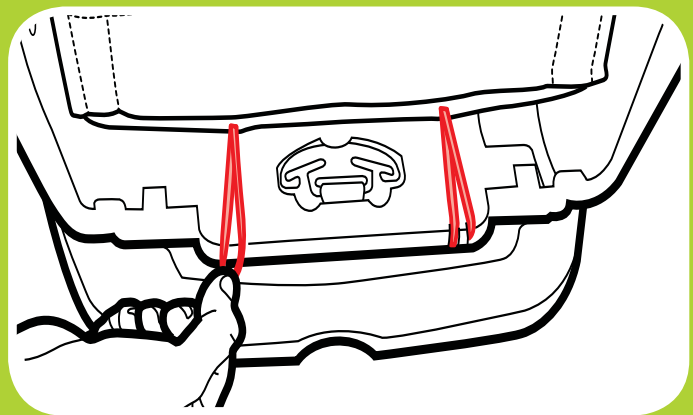
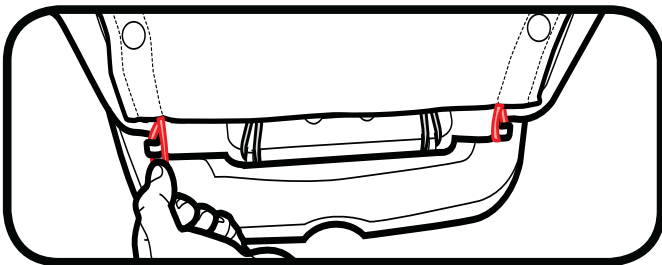

Booster

## 5-E Install Backless Booster

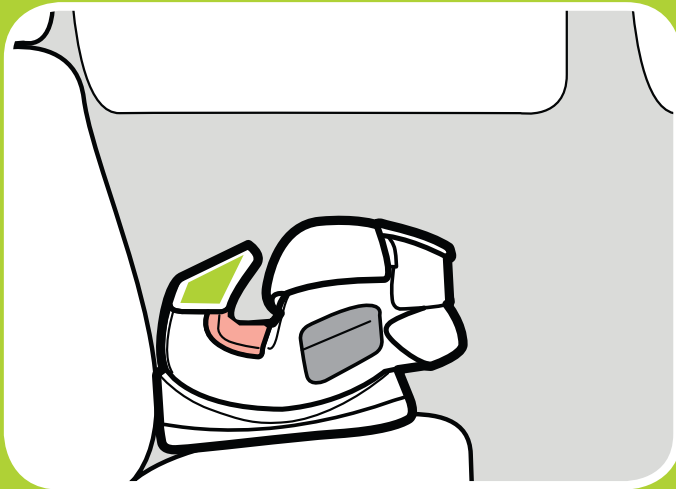

### ***1. Place the Booster Seat Forward-Facing in the Back Seat of Vehicle***

Place forward-facing on a vehicle seat that has a lap/shoulder seat belt. The base should sit as flat as possible on the vehicle seat.



Booster



## 6-A Securing Child 5-point Harness

### 1. Loosen Harness Straps

Lift up on the harness release lever while pulling out on the harness straps at the chest clip. Unbuckle the chest clip and the crotch buckle. Place harness straps off to the sides.

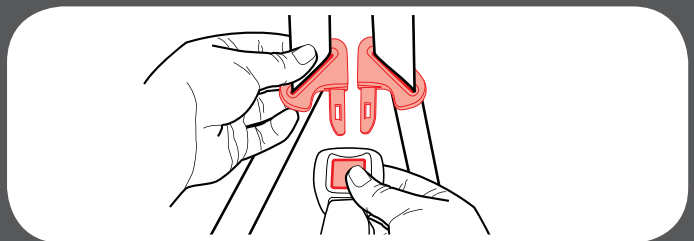
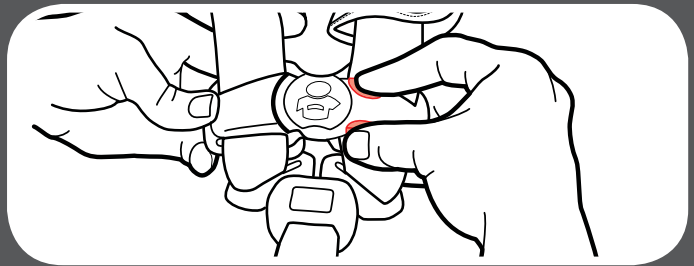
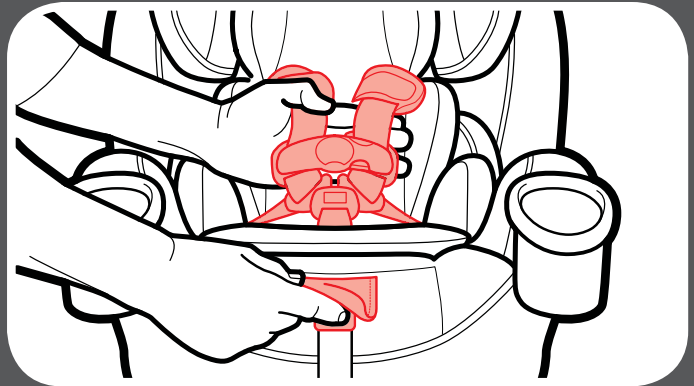

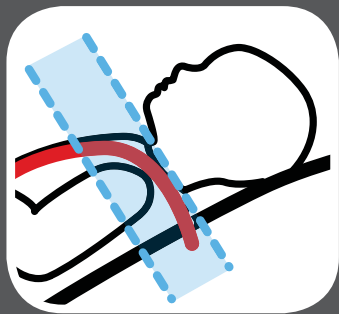
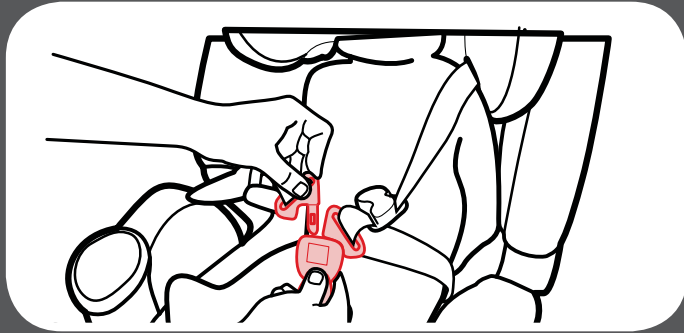
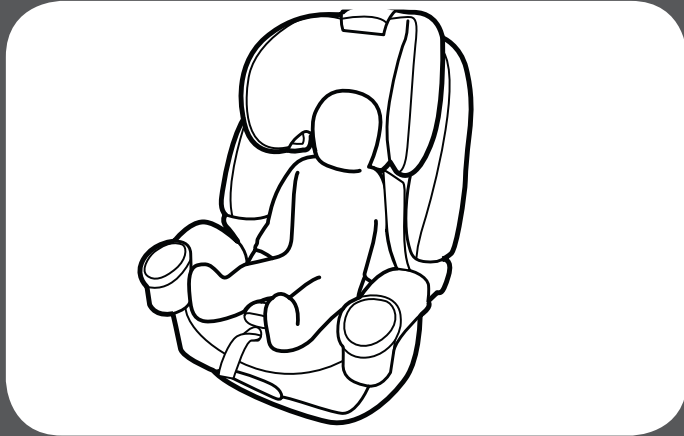

Rear-Facing

## ***2. Place Your Child in the Seat***

Make sure their back is flat against the car seat back.

Avoid bulky or heavy clothing. Doing so will prevent the harness straps from being tightened properly. Place a blanket over the child after you have secured the child.

## ***3. Place Harness Straps Over Child's Shoulders and Buckle***

You will hear a "click" when buckle tongues are securely attached. Pull up on each buckle tongue to make sure it is securely attached.

## ***4. Be Sure the Harness Straps Are at the Proper Height***

**Rear-Facing:** Harness straps should be **at or just below** the child's shoulders. Top of head **must** be 1 in. below the headrest adjustment lever.

**Forward-Facing:** Harness straps should be **at or just above** the child's shoulders. Top of child's ears **below** top of headrest.

### 5. *To Raise or Lower Headrest/ Harness Adjustment Lever*

Squeeze the adjustment lever and lift or lower headrest for the proper harness height.

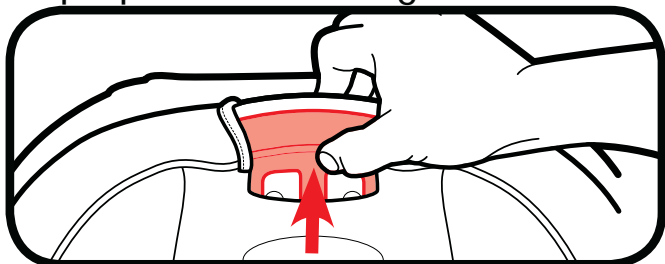

### 6. *Check the Crotch Buckle Position*

The correct slot is the one that is closest to your child without being underneath your child.



Forward-Facing

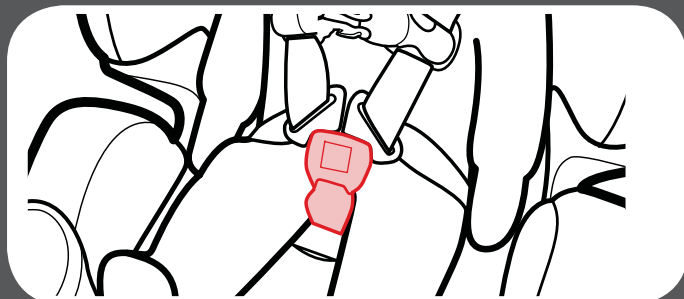
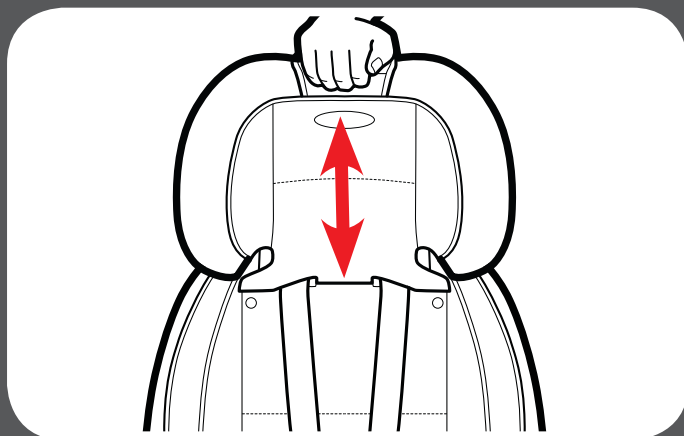

71

continue next page



Securing  
Child

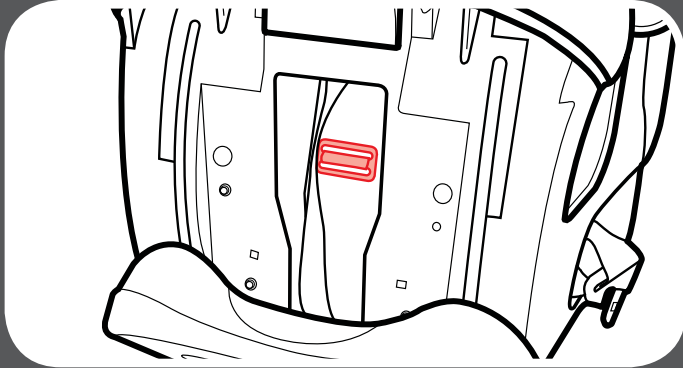

### **7. To Adjust Crotch Strap**

Recline the car seat and locate the metal retainer under the car seat shell.

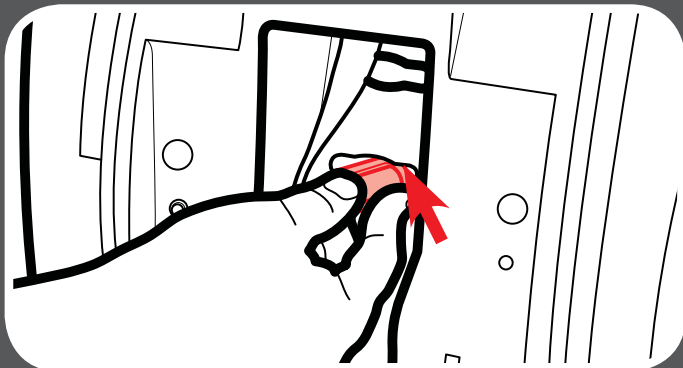

### **8. Rotate Metal Retainer and Insert It Up Through the Shell and Pad**

From the top of the car seat, pull the crotch buckle out.

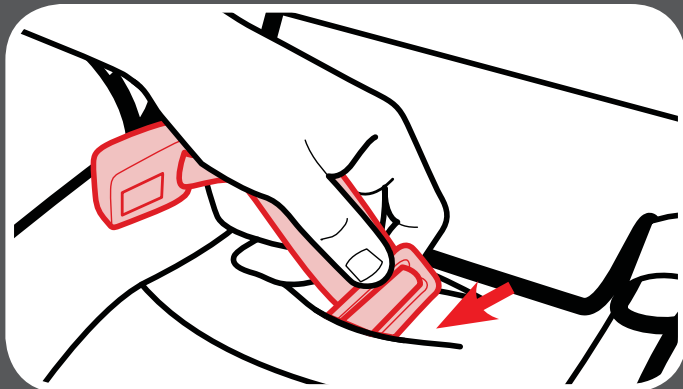

### **9. Insert Metal Retainer in the New Crotch Buckle Slot**

Reach underneath the car seat and pull the metal retainer through.

**10. Pull Up on Crotch Strap to Make Sure it is Secured**

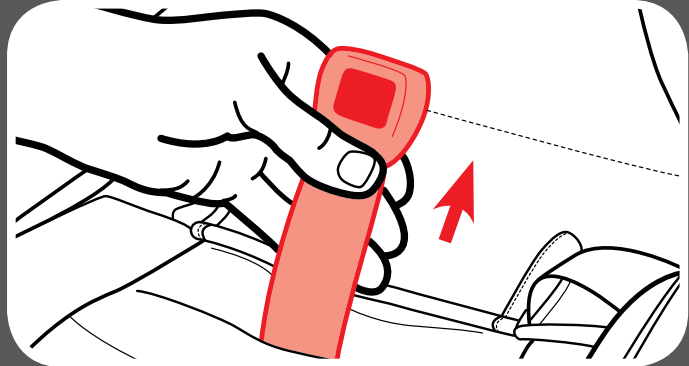

**11. Buckle the Chest Clip**

You will hear a “click” when the chest clip is securely buckled.

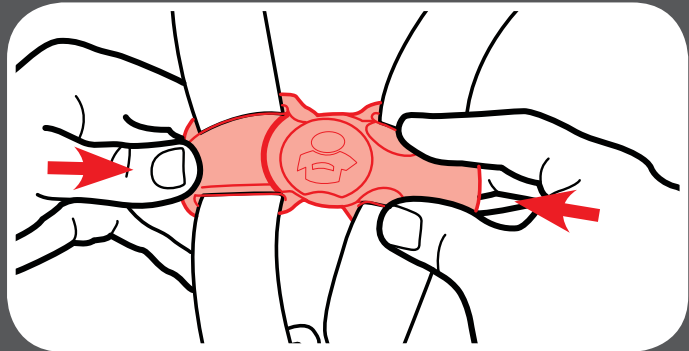

**12. Pull All the Slack Out From Around the Waist**

Pull up on the harness strap while pushing the chest clip down. Do this to both sides.

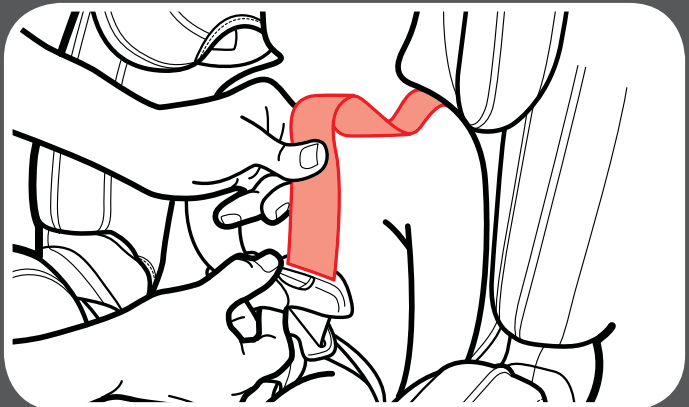

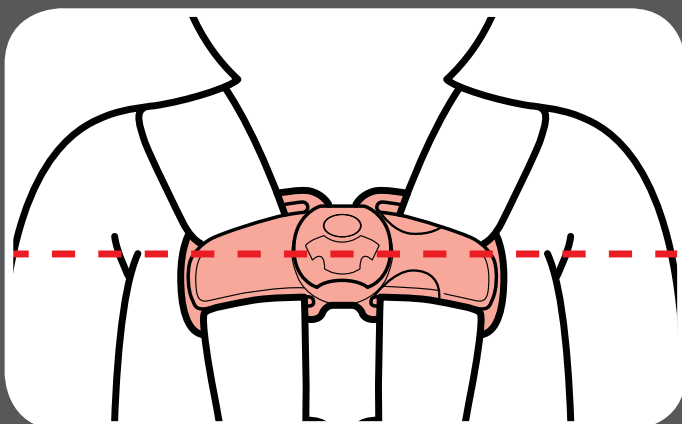
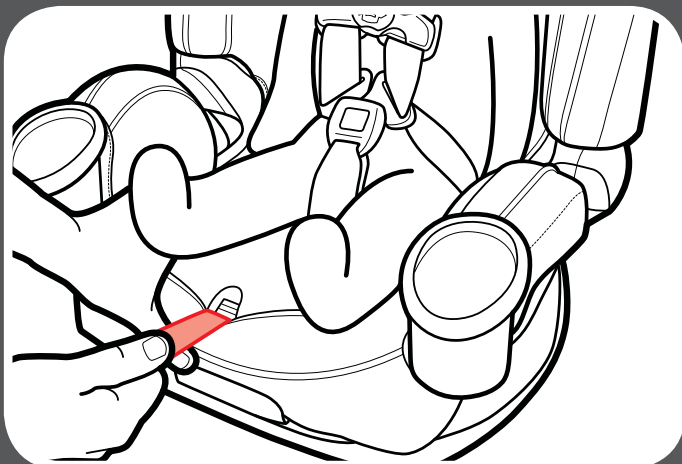

### ***13. Tighten the Harness by Pulling the Harness Adjustment Strap***

When you are not able to pinch any of the harness webbing at your child's shoulder, the harness is tight enough.

A snug harness should not allow any slack. It lies in a relatively straight line without sagging. It does not press on the child's flesh or push the child's body into an unnatural position.

### ***14. Raise the Chest Clip to Child's Armpit Level***

## 6-B Securing Child Backed Booster

**WARNING!** Use only the vehicle lap and shoulder belt system when restraining the child in the booster seat.

### 1. Place Child In Seat

Have your child sit in the booster seat, with his/her back flat against the back of the booster seat.

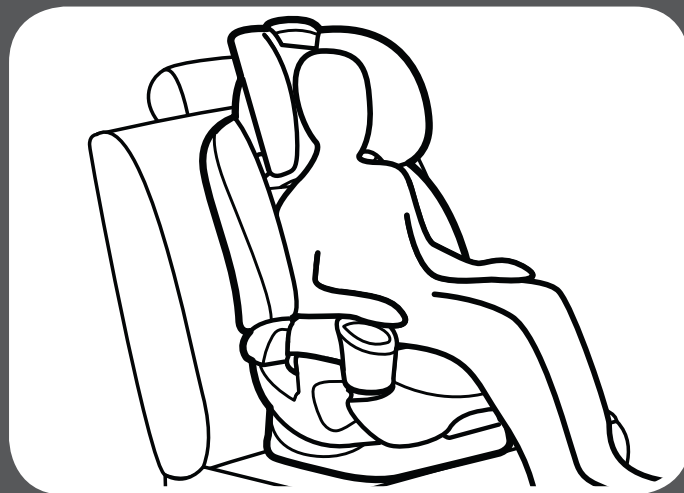

### 2. Thread Vehicle's Shoulder Belt Into Seat Belt Guide in the Headrest

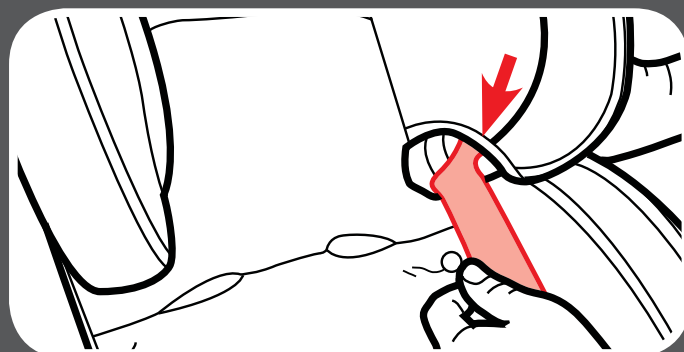

75

continue next page



Securing  
Child

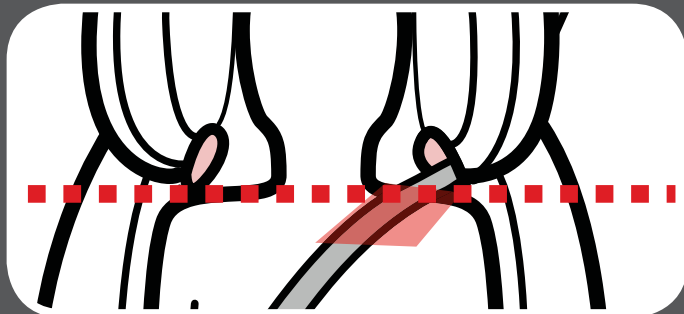
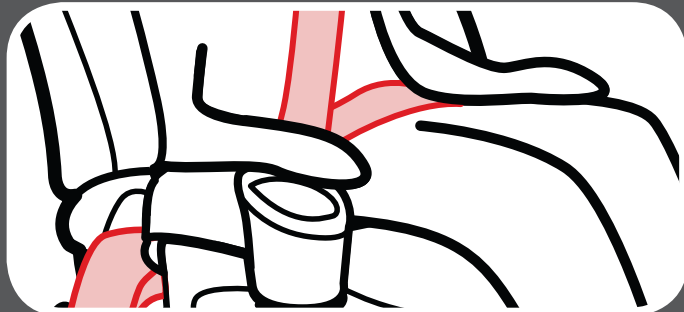
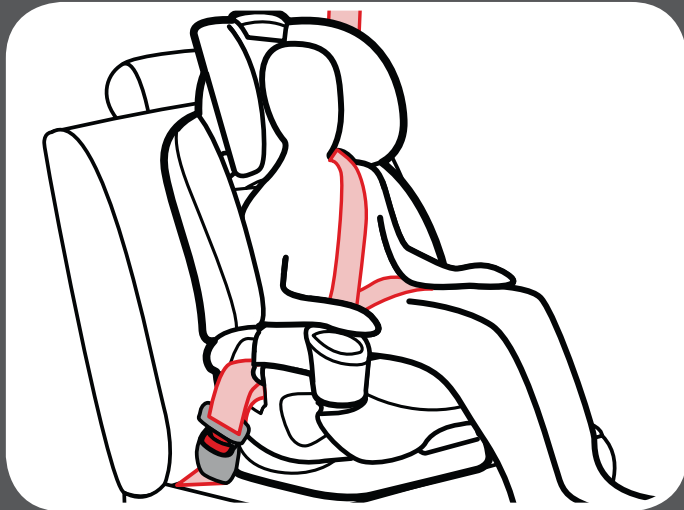

### **3. Buckle the Vehicle Lap/Shoulder Seat Belt**

Be sure the lap portion of the vehicle seat belt goes behind the armrests.

Be sure the lap portion of the vehicle seat belt lies low across your child's hips.

Be sure the shoulder belt lies across your child's shoulders, between the neck and edge of shoulder. The belt guides should be even with or just above the shoulders.

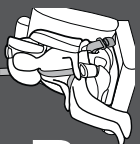



## 6-C Securing Child Backless Booster

**WARNING!** Use only the vehicle lap and shoulder belt system when restraining the child in the booster seat.

### 1. *Place Child In Seat*

Have your child sit in the booster seat, with his/her back flat against the back of the vehicle seat.

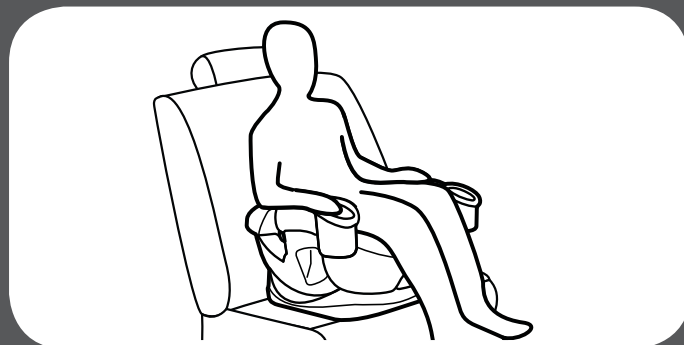

### 2. *Buckle the Vehicle Lap/Shoulder Seat Belt*

Be sure the lap portion of the vehicle seat belt goes behind the armrests.

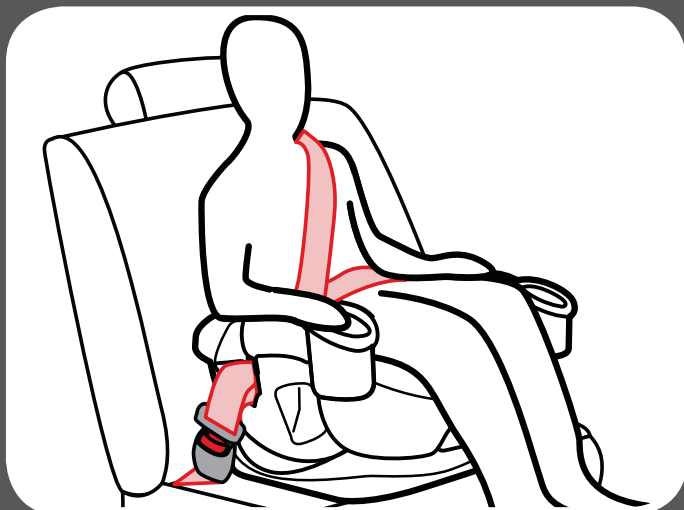

77

continue next page

Securing  
Child

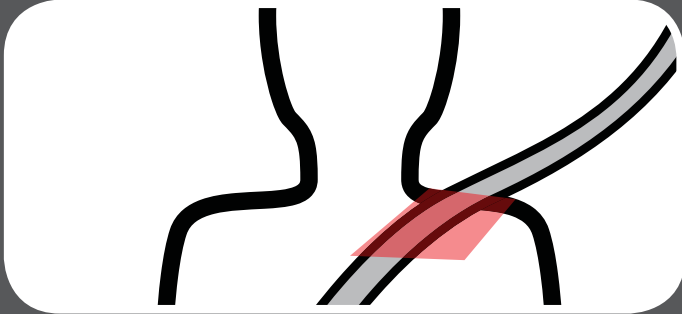
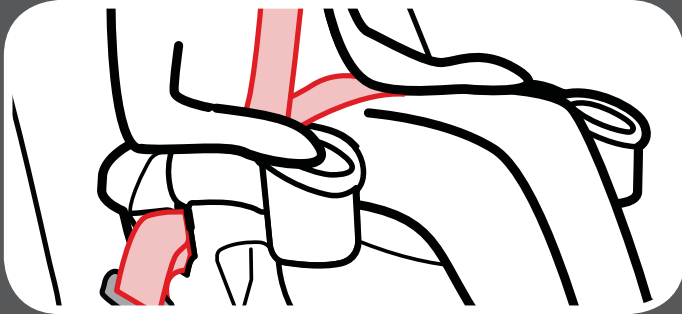

Be sure the lap portion of the vehicle seat belt lies low across your child's hips.

Be sure the shoulder belt lies across your child's shoulders, between the neck and edge of shoulder.

You may need to use the belt positioning clip to help get a good fit. See section 6-D.

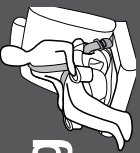

## 6-D Securing With Belt Positioning Clip

**WARNING!** Use only the vehicle lap and shoulder belt system when restraining the child in the booster seat.

### 1. *Make Sure Vehicle's Seat Shoulder Belt Lays in the Red Zone As Shown*

If the vehicle's seat shoulder belt lays outside this zone, you **MUST** use the belt positioning clip.

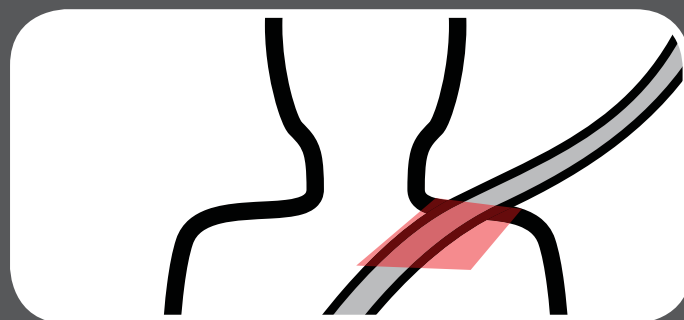

### 2. *Attach Belt Positioning Clip*

Insert the loop end of the strap through the same slot as the harness adjustment strap as shown.

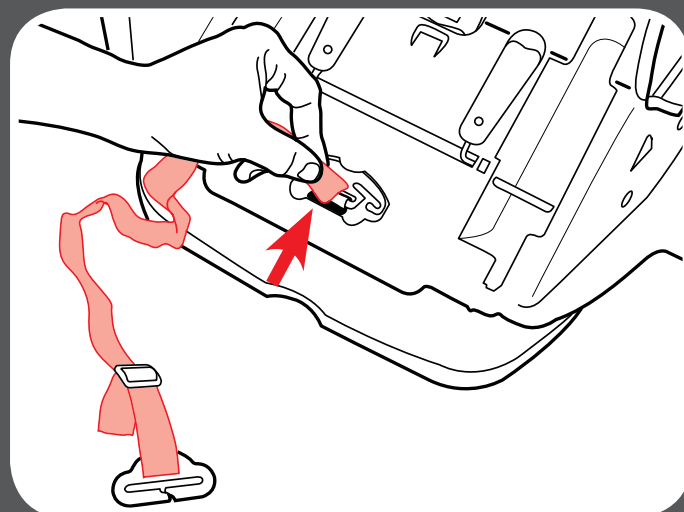

79

continue next page

Securing  
Child

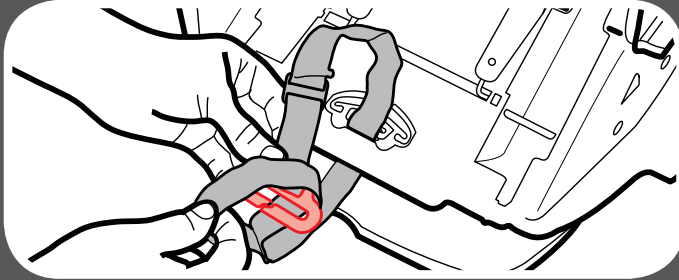

**3. Push Clip and Strap Through Loop**

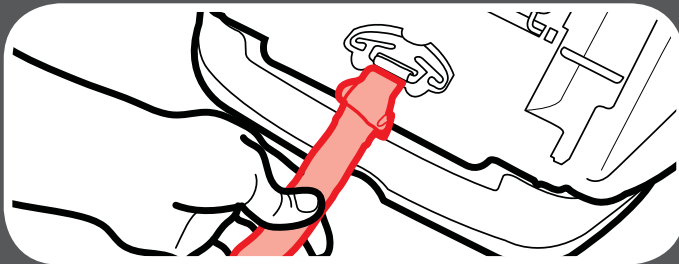

**4. Pull to Tighten Strap**

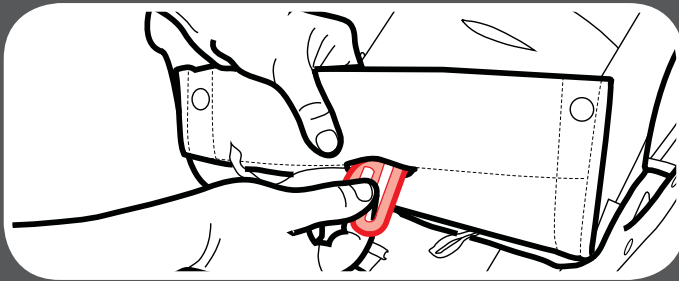

**5. Push Clip Through Slot In Pad**

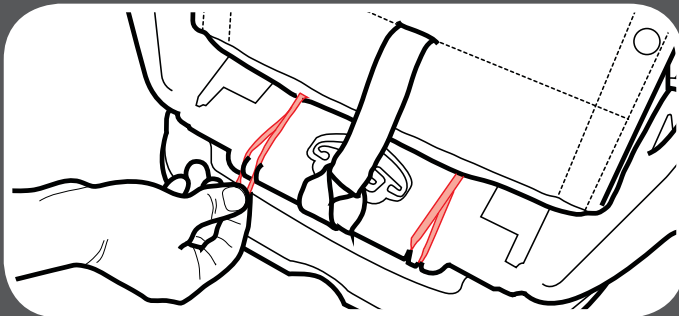

**6. Attach Seat Pad to Base**



## 7. Place Child in Seat, Buckle Child In Seat and Attach Belt Positioning Clip

With child's back flat against the back of the vehicle seat, buckle child in. Then slide the clip onto the vehicle's seat shoulder belt as shown.

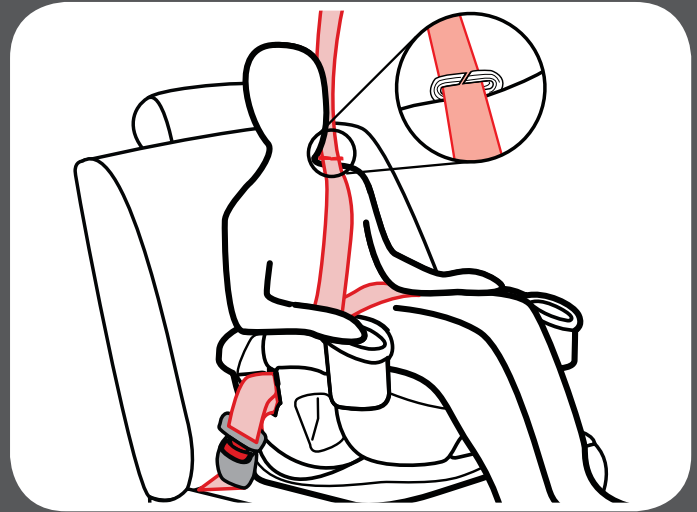

## 8. Adjust the Belt Positioning Clip to Fit Your Child

Lengthen or shorten the belt length as shown.

Clip should fit right at the top of shoulder as shown.

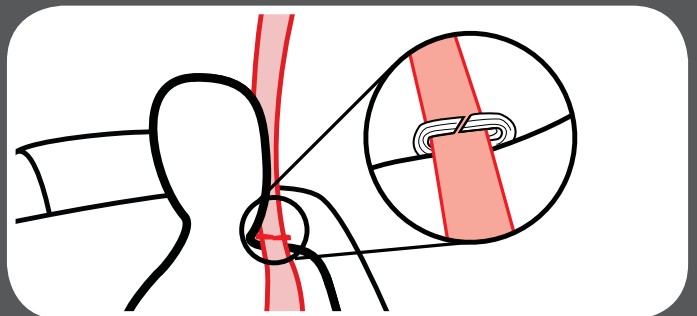
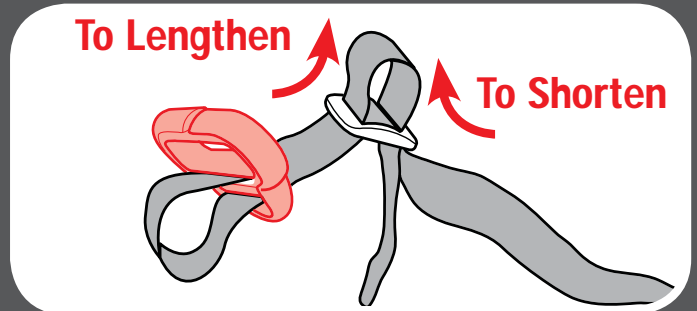

## 7-A Cleaning Seat Pad

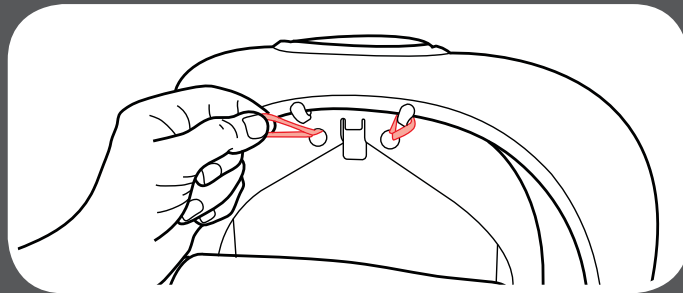
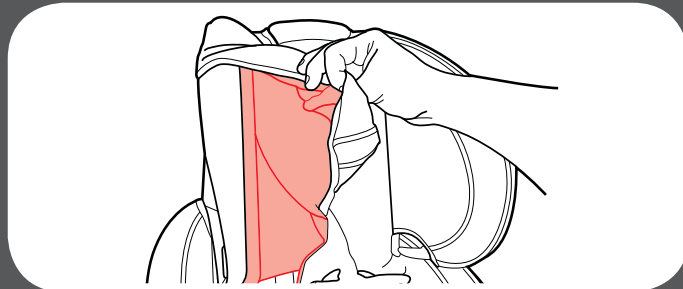
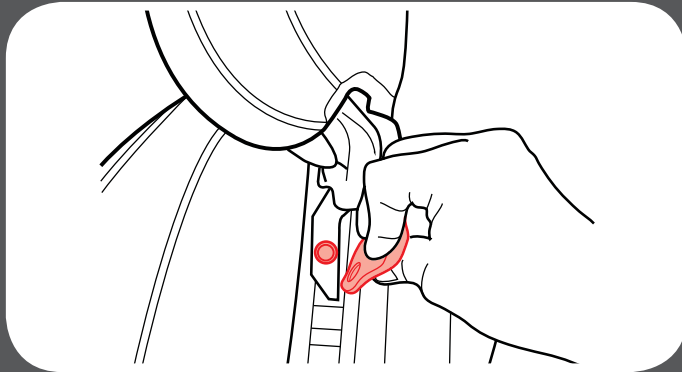

Refer to seat pad care tag for washing instructions.

### **Headrest Pad**

Clean with a damp sponge using mild soap and cool water. If needed, pad may be removed for cleaning.

To remove, unsnap headrest pad from plastic shell.

Undo the 2 elastic straps from the back of headrest and remove the pad. Slide the elastic retaining loops out of the belts guides.

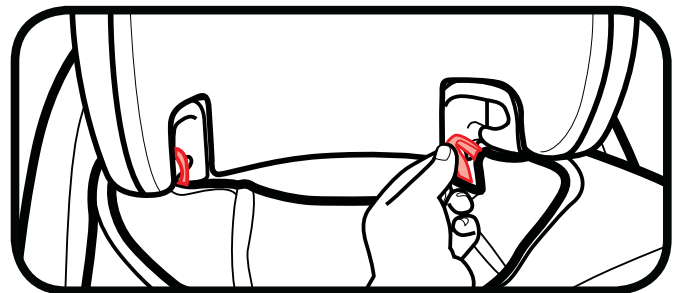

Machine wash pad in cold water on delicate cycle and drip-dry. DO NOT USE BLEACH.

Reverse the steps to reattach the pad on the headrest.

### ***Seat Pad***

Clean with a damp sponge using mild soap and cool water. If needed, cover may be removed for cleaning.

To remove, unsnap base pad from side pad. Undo the elastic straps in the rear-facing belt path. Pull plastic tab out of armrest. Undo the 2 elastic straps by the recline handle.

Machine wash pad in cold water on delicate cycle and drip-dry. DO NOT USE BLEACH.

Reverse the steps to reattach the pad to the shell.

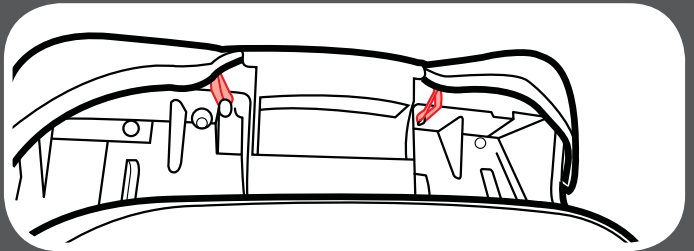
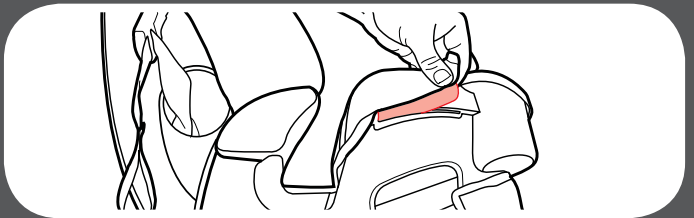
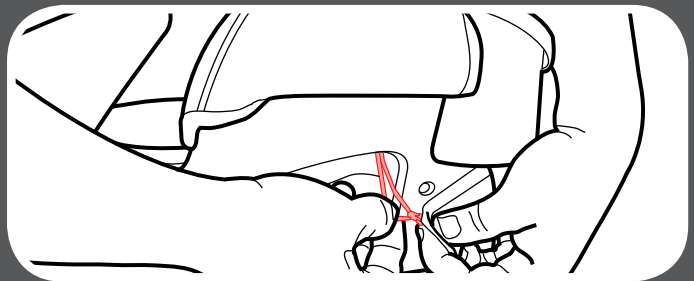
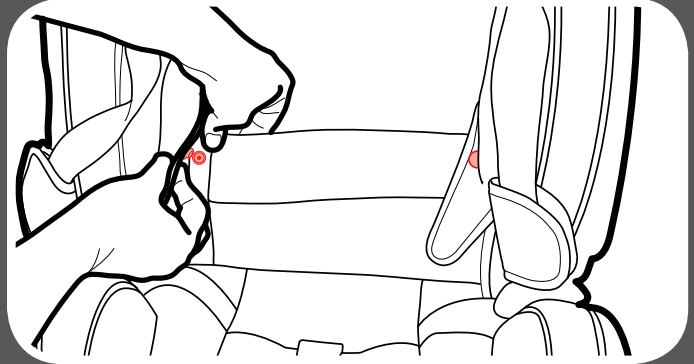

## 7-B Cleaning Crotch Buckle

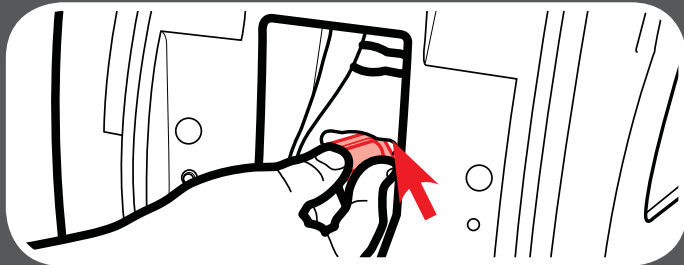
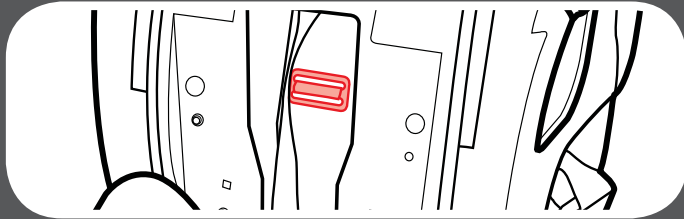

**WARNING!** Inspect and clean buckle from time to time to remove any objects or debris that could prevent latching.

Recline the car seat and locate the metal retainer. Rotate the metal retainer up through the shell and pad. From the front, pull the crotch buckle out.

To clean buckle, place in a cup of warm water and gently agitate the buckle. Press the red button several times while in the water.

**DO NOT SUBMERGE THE BUCKLE STRAP.** DO NOT USE SOAPS, HOUSEHOLD DETERGENTS or LUBRICANTS.

Shake out excess water and allow to air dry. Repeat steps as needed until it fastens with a click. Re-insert the buckle into the same slot it was removed. Pull up on crotch buckle to make sure it is secured.



## 7-C Cleaning Harness and LATCH Straps

Surface wash only with mild soap and damp cloth. **DO NOT IMMERGE THE HARNESS STRAPS or LATCH STRAP IN WATER** Doing so may weaken the straps.

If harness straps or LATCH belt are frayed or heavily soiled, contact Customer Service at [www.gracobaby.com](http://www.gracobaby.com) or 1-800-345-4109.

## 7-D Accessories *(on select models)*

### ***Harness Covers***

Make sure that harness covers do not interfere with placement of the chest clip at armpit level.

To remove, undo the fastening strips and remove.

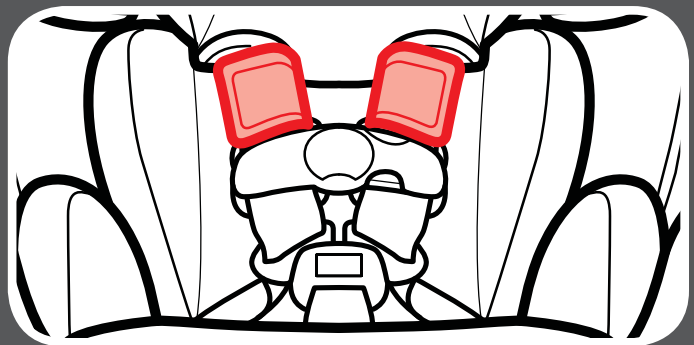

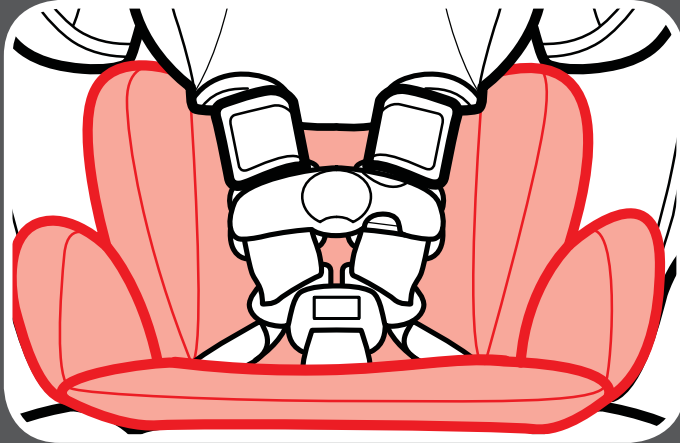

### ***Body Support***

Use only in the rear-facing mode.

Body support must be used if shoulders are below the lowest harness setting.

Never allow body support to bunch or fold behind child.

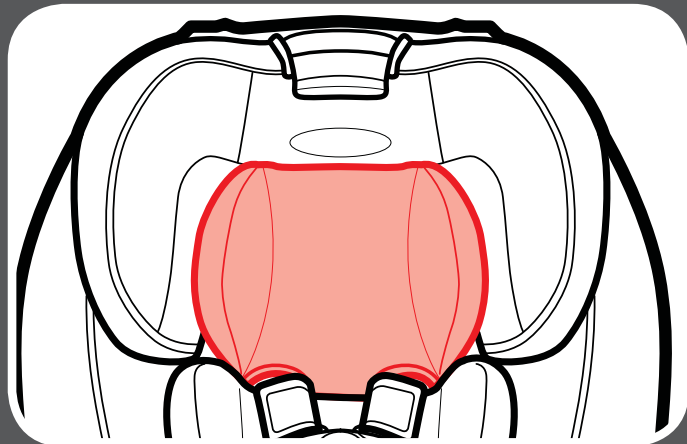

### ***Headrest Pillow***

Use only in the rear-facing mode.

To adjust the pillow, pull up until desired height. Do not use without the body pillow.

To remove, slide the pillow out from the body support.

## 8-A Choosing Vehicle Seat Location

*Review your vehicle owner's manual for seating locations.*

***The best seating location for this car seat is one that:***

- Is recommended by your vehicle owner's manual, and
- Results in a secure installation of this car seat

**According to accident statistics, the safest place for your child in any vehicle is the back seat. The center of the back seat can be the safest during a possible side impact.**

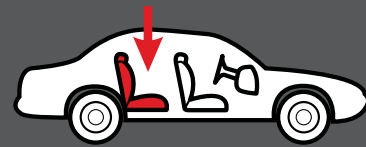

Some vehicles have specific requirements for where the car seat can be installed, so be sure to check your vehicle owner's manual for available seating positions, if any. For example, sometimes the center rear seat has a lap belt only vehicle seat belt, which cannot be used when this car seat is in Booster mode.

In the event there is no available back seat and / or you have no other option than to place a child other than an infant in a rear-facing car seat in a front passenger seating position, the National Highway Traffic Safety Administration (NHTSA) recommends that you take the following steps:

- Ensure the child is properly restrained according to their age and size
- Move the seat as far back as possible
- Make sure the child is not leaning out of position, such as leaning forward into the deployment path of the air bag
- Set the air bag ON-OFF switch, if available, to the OFF position
- Move the seat as far back as possible

## 8-B Unsafe Vehicle Seat Locations

Never install this car seat in any of the following vehicle seating locations:



rear-facing or side-facing vehicle seats



rear-facing with an active front air bag



booster mode with vehicle lap belt only seat belt



## 8-C What is LATCH?

This car seat can be installed using your vehicle's LATCH system, if your vehicle is equipped with LATCH. All 2003 and newer model year vehicles are required to have a LATCH system, although some manufacturers began including LATCH earlier. Some vehicle owner manuals use the term ISOFIX to identify the LATCH system.

LATCH consists of lower anchors and top tether anchors, which are built-in to your vehicle, and connecting hooks that are built-in to your car seat. Lower anchors are used **INSTEAD** of the vehicle's seat belt to secure the child seat to the vehicle. Top tethers are used **IN ADDITION** to the lower anchors **OR** the vehicle's seat belt to secure a forward-facing car seat to the vehicle.

*Review your vehicle's owner manual for exact location and use.*

**Vehicle Top Tether Anchor Points**

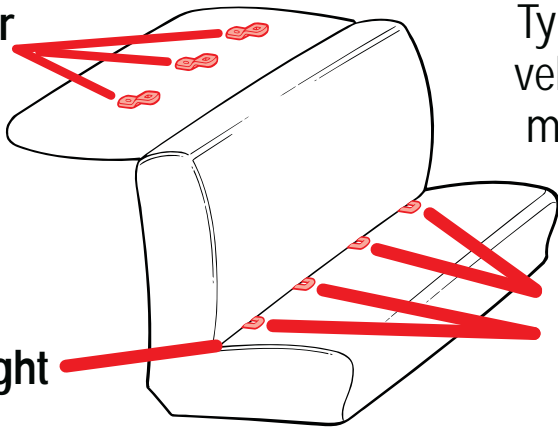

Typical seat in a passenger vehicle. Other vehicle types may have different LATCH locations.

**Vehicle Seat Belt**

**Vehicle Lower Anchor Points**



## 8-D Choosing LATCH or Seat Belts

This car seat can be installed in your vehicle using either the vehicle seat belt OR the LATCH system.

The LATCH system allows you to securely attach your safety seat in your car without using the vehicle seat belt and possibly to get a better fit. For more information on LATCH and how to determine if your vehicle is equipped with LATCH, see section 8-D: What is LATCH?.

For seating positions equipped with LATCH, experts recommend trying the LATCH installation first and only using the seat belt in that seating position if LATCH, for some reason, results in a looser fit. If you want to use the center rear seat and LATCH is not available in that position (check the vehicle owner's manual), try the seat belt to be sure you can get a tight installation. If you cannot, try using LATCH in a different seating position. Remember to only use LATCH in seating positions recommended by your vehicle manufacturer.

Do not use the lower anchors of the child restraint anchorage system (LATCH system) to attach this child restraint when restraining a child weighing more than 42 lbs (19 kg) with the internal harnesses of the child restraint.

## 8-E How to Remove LATCH and Tether

### **LATCH**

To remove the LATCH from the lower anchors, push in on the red buttons and pull them off.

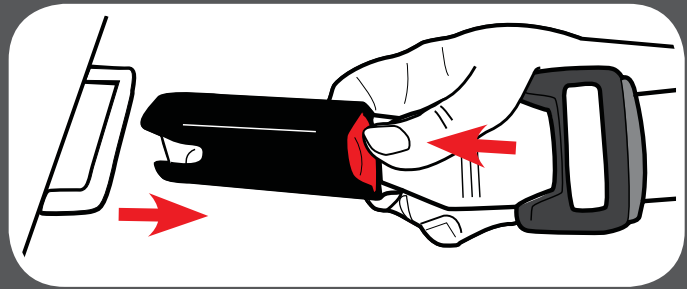

### **Top Tether**

To remove, lift up on the tether lock to release the tension.

Press in on the hook's spring. Push tether hook in, then lift up and pull away from tether anchor.

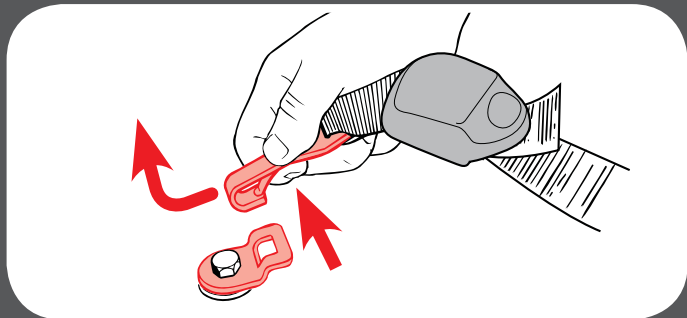
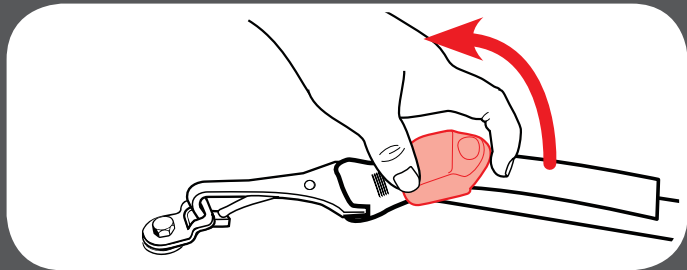

## 8-F Vehicle Seat Belts

*Review your vehicle owner's manual for vehicle seat belt use*

This car seat can be installed using a vehicle seat belt. To do this, you will need to change the seat belt to a locked mode for use with car seats. With some vehicle seat belts, this is done with the latchplate; with other vehicle seat belts, this is done with the retractor.

### *Vehicle Seat Belt Terms*

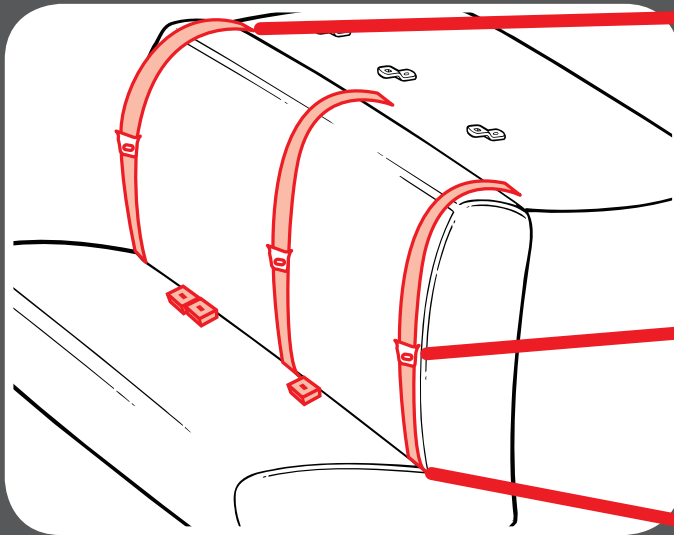

#### ***Retractor***

A device that winds up the unused vehicle seat belt. It is often hidden inside the panels on the walls of the vehicle or in the vehicle seatback.

#### ***Latch Plate***

The male end of the seat belt with the silver tongue.

#### ***Seat Bight***

The crease where the vehicle seat back and seat bottom meet.



## Identify Your Seat Belt Type

There are two different types of vehicle seat belts that can be used with this car seat:

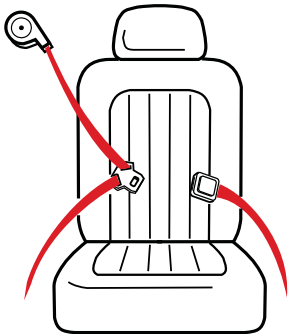

### Lap/Shoulder Belt

3 connections points. Can be used in all car seats modes of use.

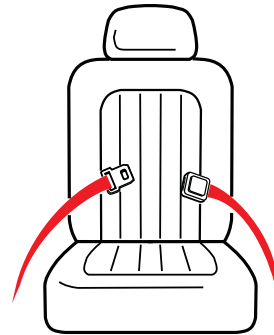

### Lap Belt Only

2 connection points. **Can ONLY be used in harness mode.**

The following types of vehicle seat belts **CANNOT** be used safely with this car seat:



Lap Belt with Motorized Shoulder Belt



Lap Belt or Shoulder Belt Mounted on Door

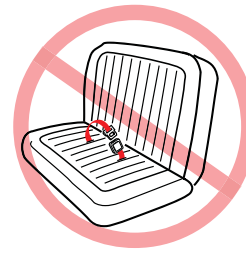

Belts Forward of the Seat Bight

## Lap/Shoulder Belt Installation - Rear-Facing/Forward Facing Modes

**Always review your vehicle owner's manual for specific information about your vehicle seat belts.**

There are three types of retractors: **ELR (Emergency Locking Retractor)**, **ALR (Automatic Locking Retractor)**, and **Switchable (ELR switch to ALR)**. To determine your type of retractor, follow these steps:

1. **Slowly** pull the belt out about halfway and stop.
2. Let the belt retract back several inches.
3. Try to **slowly** pull the belt out more. If the belt cannot be pulled any further, it is **ALR**. If it can be pulled further, go to the next step.
4. **Slowly** pull the belt all the way out, and then allow it to retract several inches.
5. Try to pull the belt all the way out again. If it cannot be pulled out, it is **Switchable**. If it can still be pulled out freely, it is **ELR**.

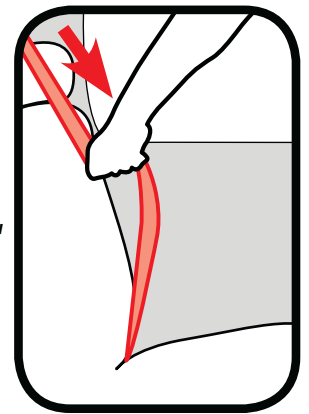

**Note:** Most vehicles manufactured after 1996 will have Switchable retractors in the back seat. If you have any questions about your retractor type, consult your vehicle owner's manual or call Graco for assistance.

## How to Lock Your Lap and Shoulder Vehicle Seat Belt

### Sliding Latch Plate and Switchable Retractor

A latchplate that slides freely on the belt webbing and cannot, by itself, hold the belt snug around a car seat.

When installing the car seat, route the vehicle seat belt through the proper belt path and buckle it in. **Slowly pull the shoulder belt all the way out to switch it to locking mode.** Then, as you pull the vehicle seat belt tight, feed all the slack back into the retractor.

Grab the sides of the seat at the belt path and slide the seat side-to-side and front-to-back. The seat should not move more than 1 inch (2.5 cm).

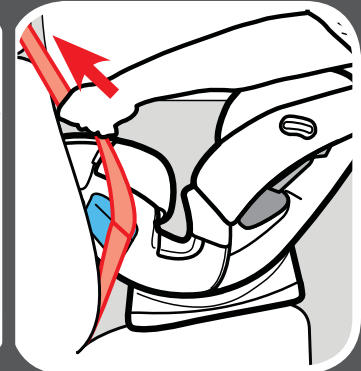
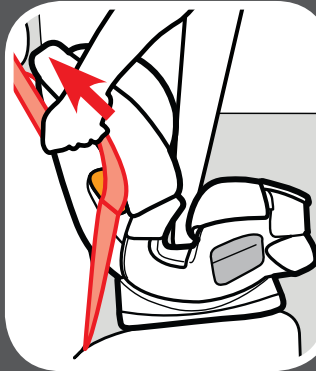
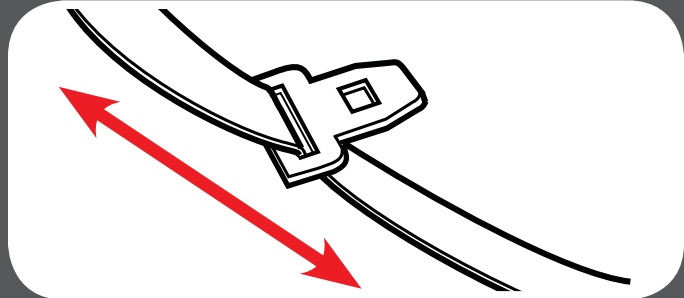

**Note:** With the vehicle seat belt in this locking mode, all the tension is upwards in the shoulder belt. This may start to tilt your car seat sideways. If this happens, use a locking clip instead of this switching the retractor. See Sliding Latch Plate and ELR Retractor.

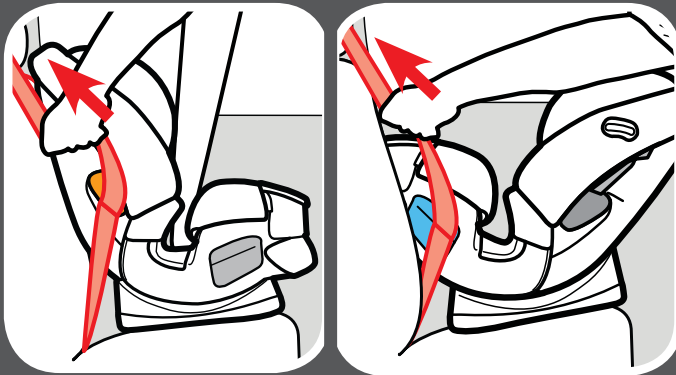
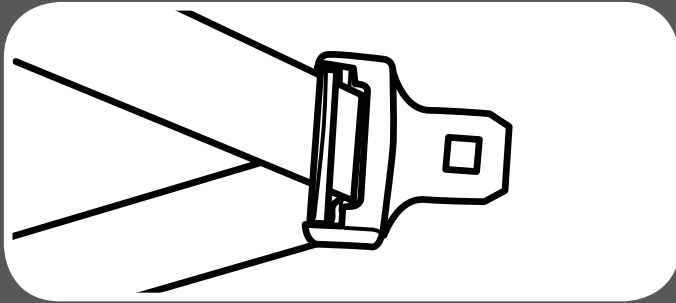

## ***Locking Latchplate and ELR Retractor***

A latchplate that holds the lap belt snug after it has been adjusted; contains a metal bar on the underside of the hardware that “locks” the belt in position.

When installing the car seat, route the vehicle seat belt through the proper belt path and buckle it in. Then, pull upwards on the shoulder belt so that the lap belt gets tight around the car seat.

Grab the sides of the seat at the belt path and slide the seat side-to-side and front-to-back. The seat should not move more than 1 inch (2.5 cm).

## ***Sliding Latch Plate and ALR Retractor***

A latchplate that slides freely on the belt webbing and cannot, by itself, hold the belt snug around a car seat.

**Slowly pull the shoulder belt all the way out.** Route the vehicle seat belt through the proper belt path and buckle it in. Then, as you pull the vehicle seat belt tight, feed all the slack back into the retractor.

Grab the sides of the seat at the belt path and slide the seat side-to-side and front-to-back. The seat should not move more than 1 inch (2.5 cm).

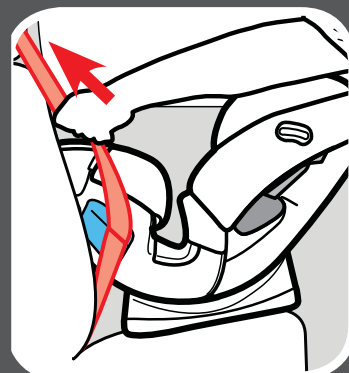
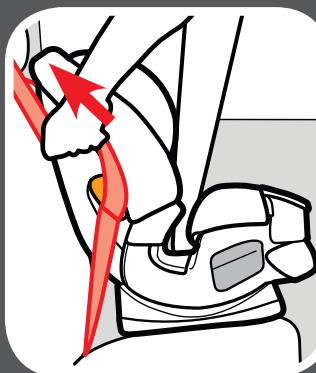
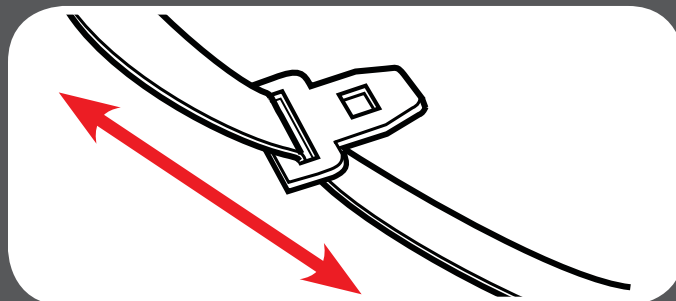

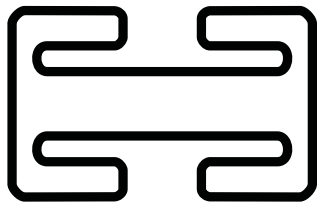
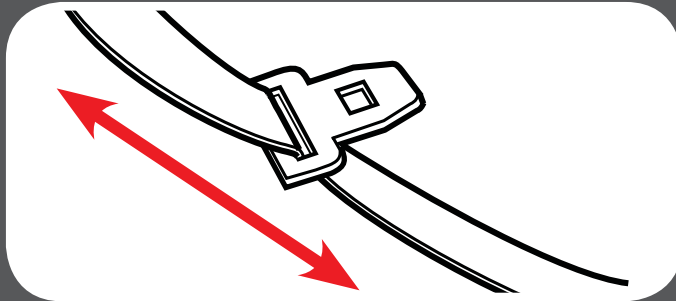

**Locking Clip**

located on the back of the backrest.

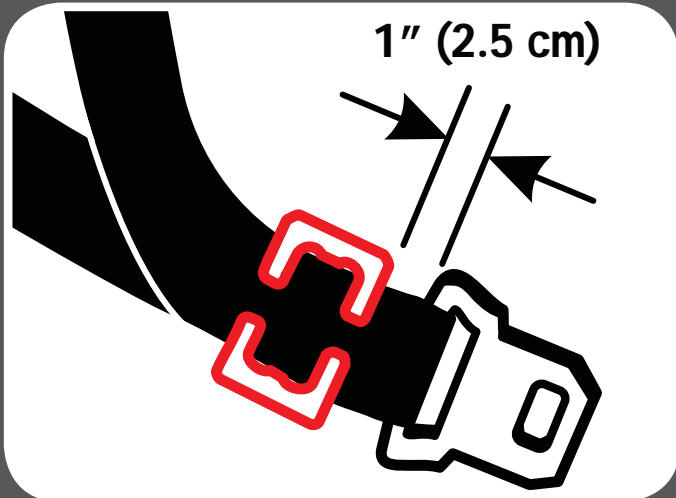

## ***Sliding Latch Plate and ELR Retractor***

A latchplate that slides freely on the belt webbing and cannot, by itself, hold the belt snug around a car seat.

With this retractor, you will need to use the locking clip to lock the vehicle seat belt.

Route the vehicle seat belt through the proper belt path and buckle it in. Pull the vehicle seat belt tight. While pushing down on seat, pinch the two straps together behind the buckle tongue. Unbuckle the belt without allowing it to slip.

Attach locking clip to lap and shoulder belts as shown.

Rebuckle belt. Check that lap belt does not move by pulling hard. If belt loosens or lengthens, repeat procedure.

***Lap Belt Installation - DO NOT use in Booster Mode***

**Always review your vehicle owner's manual for specific information about your vehicle seat belts.**

***Locking Latch Plate and No Retractor***

When installing the car seat, route the lap seat belt through the proper path and buckle it in. Then, pull upwards on the tail of the belt so that the lap belt gets tight around the car seat.

***Sewn On Latch Plate and ALR***

**Slowly pull the lap belt all the way out.** Route the vehicle seat lap belt through the proper belt path and buckle it in. Then, pull the lap belt tight while feeding all the slack back into the retractor.

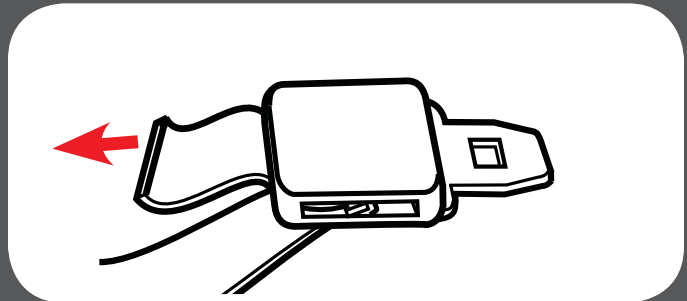

Grab the sides of the seat at the belt path and slide the seat side-to-side and front-to-back. The seat should not move more than 1 inch (2.5 cm).

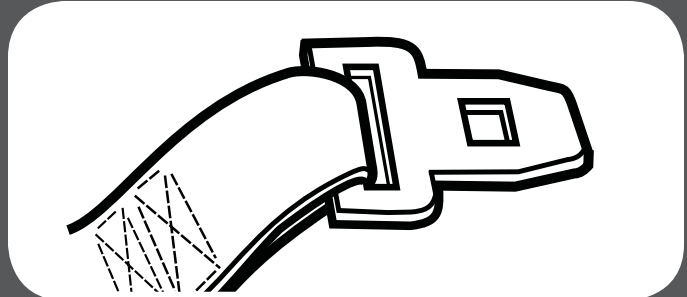

# Replacement Parts

To purchase parts or accessories in the United States,  
please contact us at the following:

**[www.gracobaby.com](http://www.gracobaby.com)**

or

**1-800-345-4109**

---

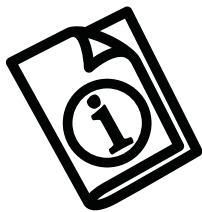

Store instruction manual in the slot with the instruction book icon as shown.

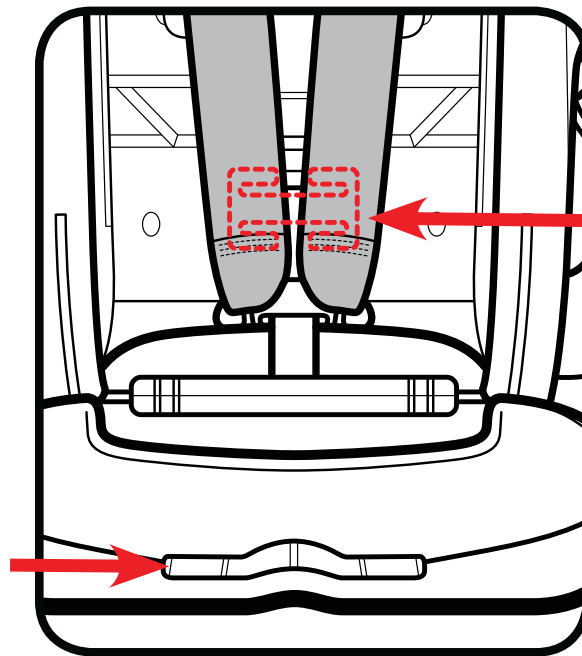

Locking Clip Storage  
(behind harness  
straps)





[www.gracobaby.com](http://www.gracobaby.com)

# 4EVER™

ASIENTO DE AUTOMÓVIL TODO EN UNO

## Lea este manual de instrucciones

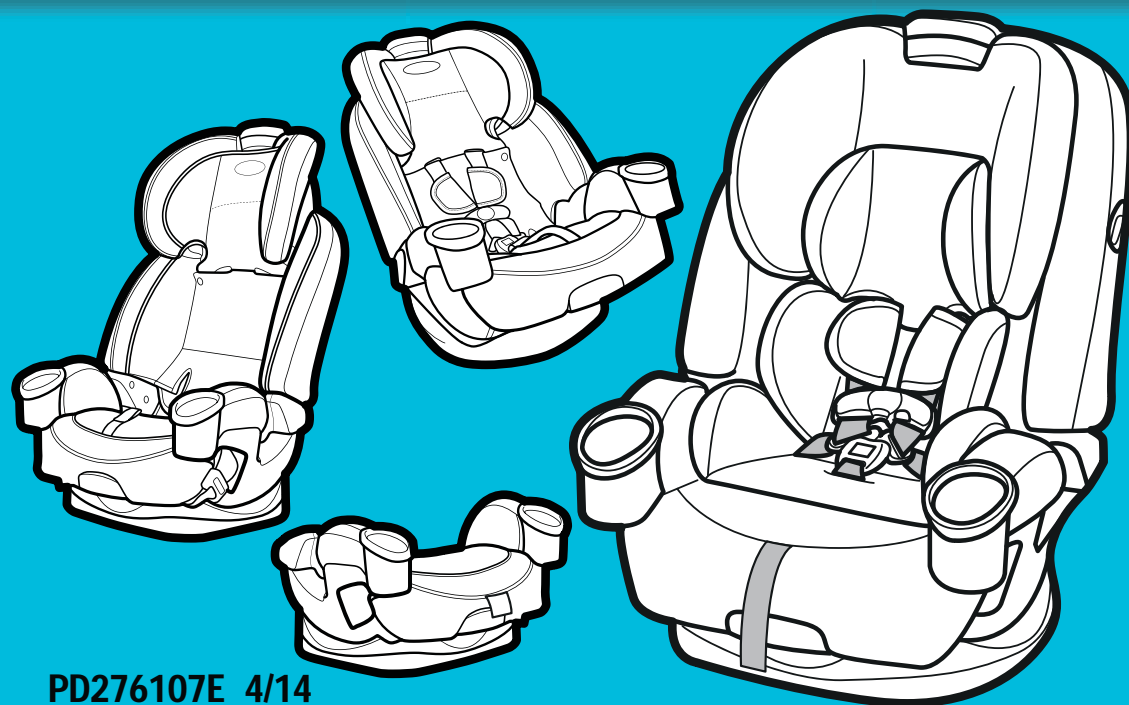

PD276107E 4/14

No instale ni use este sistema de seguridad para niños hasta que haya leído y entendido las instrucciones en este manual.

**NO USAR DEBIDAMENTE ESTE SISTEMA DE SEGURIDAD PARA NIÑOS AUMENTA EL RIESGO DE LESIONES GRAVES O LA MUERTE EN UN ACCIDENTE O AL DETENERSE REPENTINAMENTE.**

## Importante

*Páginas 6-16*

**1-A Lista de verificación para el uso seguro**

**1-B Preliminar**

Registre este asiento de automóvil

Si necesita ayuda

Certificación

Vida útil del asiento de automóvil

Protección del asiento del vehículo

Durante el uso en clima cálido

**1-C Advertencias de seguridad**

**1-D Modo correcto de uso**

## Características

*Páginas 17-23*

**2-A Características del asiento de automóvil**

## Orientado hacia atrás

*Páginas 24-38*

**3-A Lista de verificación para el uso orientado hacia atrás**

**3-B Preparación para instalar el LATCH orientado hacia atrás**

## ***Orientado hacia atrás, continuación***

- 3-C Instalación con las correas del LATCH**
- 3-D Instalación con el cinturón de seguridad del vehículo**

## **Orientado hacia adelante *Páginas 39-53***

- 4-A Lista de verificación para el uso orientado hacia adelante**
- 4-B Preparación para instalar el LATCH orientado hacia adelante**
- 4-C Instalación usando la correa del LATCH**
- 4-D Instalación usando los cinturones de seguridad del vehículo**

## **Uso como asiento con *Páginas 54-68* posicionamiento del cinturón**

- 5-A Lista de verificación para el uso como asiento**
- 5-B Preparación para el uso como asiento con respaldo**
- 5-C Instalación del asiento con respaldo**
- 5-D Preparación para uso como asiento sin respaldo**
- 5-E Instalación del asiento sin respaldo**

## Cómo asegurar al niño

*Páginas 69-81*

- 6-A Asegurar al niño con el arnés de 5 puntos
- 6-B gurar al niño en el asiento con respaldo
- 6-C Asegurar al niño en el asiento sin respaldo
- 6-D Asegurar con la presilla de posicionamiento del cinturón

## Cuidado y limpieza

*Páginas 82-86*

- 7-A Limpieza de la almohadilla del asiento
- 7-B Limpieza de la hebilla de la entrepierna
- 7-C Limpieza del arnés y de las correas del LATCH
- 7-D Accesorios

## Información adicional

*Páginas 87-99*

- 8-A Elegir la ubicación del asiento en el vehículo
- 8-B Lugares peligrosos para el asiento en el vehículo
- 8-C ¿Qué es LATCH?

## *Información adicional, continuación*

- 8-D Elegir el LATCH o los cinturones de seguridad**
- 8-E Cómo sacar el LATCH y la correa de sujeción**
- 8-F Cinturones de seguridad del vehículo**



Importante

## 1-A ¡Bienvenido a la familia Graco!

La seguridad de su niño depende de usted. Ningún asiento de automóvil garantiza la protección contra lesiones en toda situación, pero su utilización correcta ayuda a reducir el riesgo de lesiones graves o la muerte.

Aunque parezca fácil determinar cómo usar este asiento de automóvil por su cuenta, debe seguir las instrucciones detalladas en este manual de instrucciones para asegurar que los pasos que siguen se cumplen correctamente.

### **LISTA DE VERIFICACIÓN PARA EL USO SEGURO**

### **Para más información...**

Elija el modo correcto de uso para su niño, que depende de su peso.

Consulte la sección 1-D.

- **Orientado hacia atrás:** 4 a 40 libras (1.8 a 18 kg)
- **Orientado hacia adelante:** 20 a 65 libras (9 a 30 kg) 49 pulgadas (125 cm) o menos
- **Uso como asiento:** Con respaldo: 30 a 100 libras (14 a 45 kg) 38 a 57 pulgada (96 a 145 cm)  
Sin respaldo: 40 a 120 libras (18.1 a 54 kg) 40 a 57 pulgada (101 a 145 cm)
- Los niños que pesan menos de 20 libras (9 kg) **DEBEN** usar este asiento de automóvil orientado hacia atrás.

### **LISTA DE VERIFICACIÓN PARA EL USO SEGURO**

### **Para más información...**

Elija el lugar adecuado para este asiento de automóvil en su vehículo.

- **Nunca** ponga a un niño orientado hacia atrás en un asiento con una bolsa de aire delantera activada.
- **DEBE** usar el cinturón de seguridad del vehículo para la falda y el hombro cuando lo usa como un asiento.

Consulte la sección 8-A.

Instale este asiento de automóvil apretadamente en su vehículo.

- El asiento de automóvil no debe moverse en la vía del cinturón más de 1 pulgada (2.5 cm) de un lado a otro, o de adelante hacia atrás, cuando está instalado orientado hacia atrás o hacia adelante.
- Use la correa de sujeción superior cuando está orientado hacia adelante.

Consulte las secciones:

Orientado hacia atrás 3-C o 3-D.

Orientado hacia adelante 4-C o 4-D.

Asiento 5-C o 5-D



**Importante**



Importante

### **LISTA DE VERIFICACIÓN PARA EL USO SEGURO**

### **Para más información...**

Sujete a su niño apretadamente en este asiento de automóvil.

Consulte la sección 6.

- **Orientado hacia atrás:** La correa del arnés **DEBE** estar a o apenas por debajo de la parte de arriba de los hombros del niño.
- **Orientado hacia adelante:** La correa del arnés **DEBE** estar a o apenas por arriba de la parte de arriba de los hombros del niño. Parte superior de las orejas del niño por **debajo** de la parte superior de la apoyacabeza.
- La correa del arnés debe estar lo suficientemente tensa para no permitir apretar la correa.
- Presilla para el pecho al nivel de las axilas.
- **Uso como asiento:** El cinturón de seguridad del vehículo para el hombro debe estar entre el cuello del niño y el borde del hombro y el cinturón para la falda debe estar bajo en las caderas del niño.



## 1-B Preliminar

### *Registre este sistema de seguridad para niños*

Por favor, llene la tarjeta de registro con franqueo prepagado sujeta al arnés y envíela hoy mismo por correo **o regístrese en línea en [www.gracobaby.com/carseatregistration](http://www.gracobaby.com/carseatregistration)**.

Los sistemas de seguridad para niños pueden ser retirados del mercado por problemas de seguridad. Debe registrar este sistema para que lo podamos contactar en dicho caso. Envíe su nombre, dirección y el número del modelo del sistema y la fecha de fabricación a:

Graco Children's Products, Inc.  
Attn: Customer Service  
3 Glenlake Parkway Atlanta, GA 30328  
o llame al 1-800-345-4109

**o inscribese en línea en [www.gracobaby.com/carseatregistration](http://www.gracobaby.com/carseatregistration)**

Para obtener información sobre el retiro del mercado, llame a la línea gratuita de información de seguridad del vehículo automotor del Gobierno de EE.UU. al 1-888-327-4236 (TTY: 1-800-424-9153) o visite <http://www.NHTSA.gov>.





Como referencia futura o si cambia de dirección, registro el nombre del modelo, número del modelo, fecha de fabricación y fecha de compra de este asiento de automóvil en el lugar que sigue. Puede encontrar esta información en la tarjeta de registro si todavía la tiene o en la etiqueta con la fecha que está en el respaldo del asiento de automóvil.

Nombre del modelo _____
Número de modelo _____
Fecha de fabricación _____
Fecha de compra _____

***Si necesita ayuda***

En los EE.UU., por favor, comuníquese con nuestro Departamento de Servicio al Cliente con cualquier pregunta que pudiera tener sobre piezas, uso o mantenimiento. Cuando se comunica con nosotros, por favor tenga listo el número de modelo y la fecha de fabricación para que lo podamos ayudar más eficientemente. Estos números pueden encontrarse en una etiqueta ubicada en el respaldo de su asiento de automóvil.

Para recursos adicionales o para que un técnico en seguridad de pasajeros infantiles inspeccione su asiento, por favor visite los siguientes sitios Web:

[www.nhtsa.gov](http://www.nhtsa.gov) • [www.seatcheck.org](http://www.seatcheck.org) • [www.safekids.org](http://www.safekids.org) • [www.cpsc.gov](http://www.cpsc.gov)

## Certificación

Este sistema de seguridad para niños cumple con o excede todos los requisitos requeridos por la Norma Federal 213 de Seguridad de Automóviles para uso en automóviles.



Este sistema de seguridad para niños está certificado para su uso en aeronaves solamente cuando se usa con el sistema de arnés interno.



Este sistema de seguridad para niños NO está certificado para su uso en aeronaves cuando se usa como asiento porque las aeronaves no tienen cinturones para los hombros.

Consulte a la aerolínea sobre sus políticas específicas.

## Vida útil del asiento de automóvil

DEJE de usar este asiento de automóvil y tírelo a la basura 10 años después de la fecha de fabricación. Busque la etiqueta en el respaldo del asiento de automóvil.

Graco Children's Products Inc. aconseja no prestar ni transferir un asiento de automóvil a menos que usted conozca la historia completa del producto. Tampoco aconsejamos la compra de un asiento de automóvil de segunda mano.





Importante

### *Protección del asiento del vehículo*

Proteja el asiento del vehículo. Use una alfombrilla, una toalla o una manta fina debajo y detrás del asiento de automóvil.

### *Uso durante clima cálido*

Las piezas del asiento de automóvil se pueden calentar mucho cuando están bajo el sol o cuando hace calor. **Para evitar quemaduras, compruebe siempre la temperatura del asiento antes de sentar al niño.**

## 1-C Advertencias de seguridad

**Ningún asiento de automóvil garantiza la protección contra lesiones en toda situación, pero su utilización correcta ayuda a reducir el riesgo de lesiones graves o la muerte. **LEA ESTE MANUAL CON ATENCION.****

## **! ¡ADVERTENCIA!**

**No cumplir estas instrucciones y las de las etiquetas del sistema de seguridad para niños podría causar el choque del niño contra el interior del vehículo durante una parada repentina o un accidente.**



**! NUNCA PONGA ESTE SISTEMA DE SEGURIDAD PARA NIÑOS ORIENTADO HACIA ATRÁS EN UN LUGAR DEL ASIENTO DEL VEHÍCULO EQUIPADO CON UNA BOLSA DE AIRE DELANTERA ACTIVA.**

Si la bolsa de aire se infla, puede golpear al niño y al asiento de automóvil con mucha fuerza y causar lesiones graves o la muerte de su niño.

**! Consulte el manual del dueño de su vehículo para obtener más información sobre las bolsas de aire y el uso de un asiento de automóvil.**

**! Si su vehículo no tiene un asiento trasero, consulte el manual del dueño de su vehículo.**

**! La Academia Norteamericana de Pediatría (AAP por sus siglas en inglés) y la Administración Nacional de Seguridad del Tráfico en Carreteras (NHTSA por sus siglas en inglés) recomiendan que los niños estén sentados orientados hacia atrás hasta los 2 años o hasta que alcancen la altura y el peso máximo para sentarse orientados hacia atrás que se indica en el asiento.**



**Importante**

- ! Elija el modo de empleo correcto para el asiento de automóvil de acuerdo al tamaño de su niño. Los niños que pesan menos de 20 libras (9 kg) DEBEN usar este asiento de automóvil orientado hacia atrás.**
- ! Elija el lugar adecuado para el asiento de automóvil en su vehículo.**
- ! Sujete el asiento de automóvil con el cinturón de seguridad del vehículo o el sistema LATCH que se ha colocado correctamente según las indicaciones en este manual.**
- ! El sistema de cinturones de seguridad del vehículo DEBE sujetar firmemente el asiento de automóvil. No todos los cinturones de seguridad de todos los vehículos se pueden utilizar con un asiento de automóvil.**
- ! Si el cinturón de seguridad del vehículo no sujeta firmemente el asiento de automóvil, lea la sección 8-F "cinturones de seguridad del vehículo" y el manual del dueño de su vehículo.**
- ! Sujete siempre el asiento de automóvil con el sistema LATCH o el cinturón de seguridad del vehículo, incluso cuando esté desocupado. En un accidente, un asiento de automóvil sin sujetar puede lastimar a los pasajeros.**
- ! Se debe reemplazar el asiento de automóvil tras haber sido sometido a un accidente. ¡NO lo use de nuevo! Un accidente podría causar daños ocultos y su utilización repetida podría causar lesiones graves o la muerte.**
- ! NO use el asiento de automóvil si ha resultado dañado o si faltan piezas.**

**! NO use accesorios o repuestos que no sean los que son provistos por Graco. Su uso podría alterar el rendimiento del asiento de automóvil.**

**! NO retire el sistema LATCH del asiento de automóvil. Si usa el cinturón de seguridad del vehículo para sujetar el asiento de automóvil, debe almacenar los conectores del sistema LATCH.**

**! Nunca deje al niño solo, inclusive cuando duerme. El niño podría enredarse en las correas del arnés y estrangularse o ahogarse.**

**! El asiento de automóvil orientado hacia atrás debe nivelarse correctamente:**

- Una posición demasiado reclinada podría causar lesiones o la eyección del asiento.
- Una posición demasiado vertical podría causar dificultad respiratoria.



**! No conecte nunca dos conectores del sistema LATCH a un punto de anclaje inferior del vehículo a menos que el fabricante del vehículo lo especifique.**

**! No use ambos el cinturón de seguridad del vehículo y los cinturones del LATCH al mismo tiempo cuando usa el asiento de automóvil orientado hacia atrás o adelante.**



Importante

## 1-D Modo correcto de uso

4 libras (1.8 kg)	20 libras (9 kg)	30 libras (14 kg)	40 libras (18 kg)	65 libras (30 kg)	120 libras (54 kg)
----------------------	---------------------	----------------------	----------------------	----------------------	-----------------------

### Orientado hacia atrás con arnés de 5 puntos

4-20 libras (1.8 a 9 kg) y menos de 1 año **DEBE** estar orientado hacia atrás. 20-40 libras (9 a 18 kg) **PUEDEN** estar orientados hacia atrás.

### Orientado hacia adelante con arnés de 5 puntos

20-40 libras (9 a 18 kg) y puede sentirse verticalmente sin ayuda **PUEDE** estar orientado hacia adelante. 40-65 libras (18 a 30 kg) **DEBEN** estar orientados hacia adelante.

### Modo asiento con cinturón de seguridad del vehículo para el hombro y la falda

30-65 libras (14 a 30 kg) **PUEDEN** usar el modo asiento con respaldo. 40-65 libras (18.1 a 30 kg) **PUEDEN** usar el modo asiento sin respaldo. Más de 65 libras (30 kg) **DEBE** usar el modo asiento.

**Nota:** Bebés prematuros o de bajo peso al nacer podrían correr peligro adicional en un vehículo o aeronave. Según la Academia Americana de Pediatría, estos bebés podrían sufrir dificultades respiratorias si se recuestan de forma incorrecta en un asiento de automóvil. Cuando instala el asiento orientado hacia atrás, use la edad corregida para prematuros. Graco aconseja que pida a su médico o al personal del hospital que examinen a su niño y que le recomienden el asiento de automóvil adecuado o una cama para automóviles antes de que usted y su niño salgan del hospital.



## 2-A Instalación de los soportes para vasos

### *Soportes para vasos*

Para sujetar los soportes para vasos, ponga el soporte para vaso derecho en el costado derecho del asiento y el izquierdo en el izquierdo. Alinee la lengüeta en el soporte para vasos con la ranura en el asiento y deslícelo hacia abajo. **Escuchará un "clic" cuando estén asegurados en su lugar.**

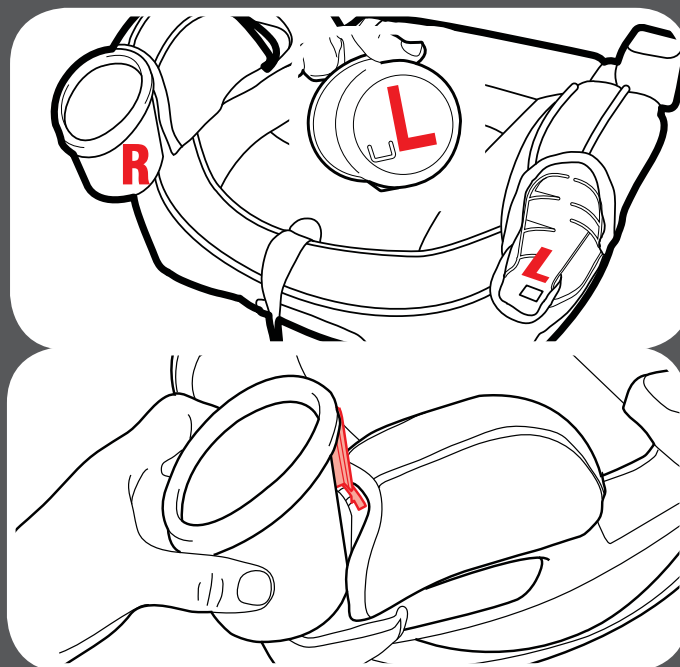

Soportes  
para vasos

## 2-B Características del asiento de automóvil

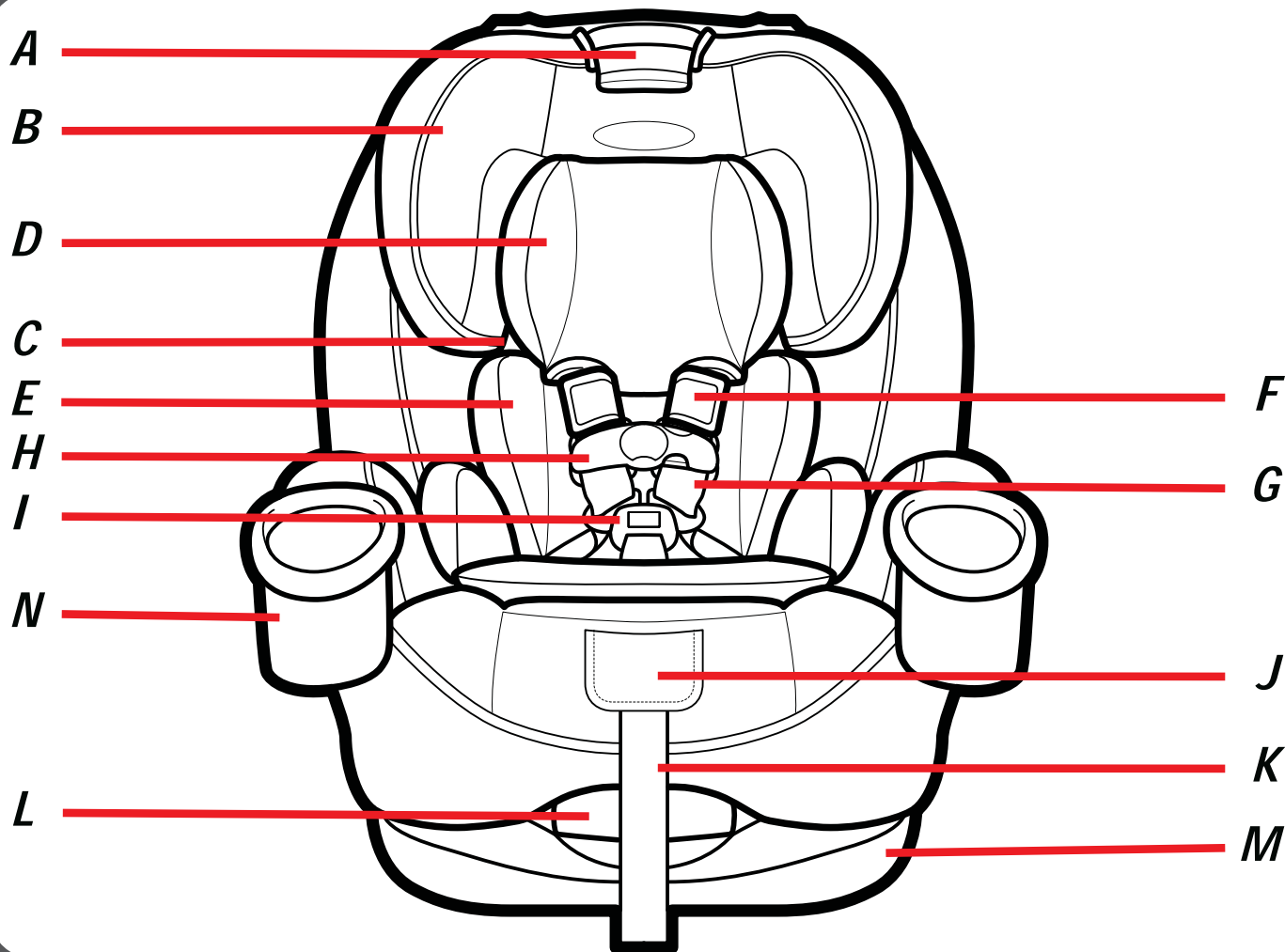

- A Palanca de ajuste del apoyacabeza/arnés***
- B Apoyacabeza***
- C Guía del cinturón del asiento para los hombros***
- D Almohada para el apoyacabeza del bebé***
- E Almohada para el cuerpo del niño***
- F Fundad del arnés***
- G Correas del arnés***
- H Presilla del pecho***
- I Hebilla***
- J Palanca de liberación del arnés***
- K Correa de ajuste del arnés***
- L Manija de reclinación***
- M Base del asiento***
- N Soporte para vasos***



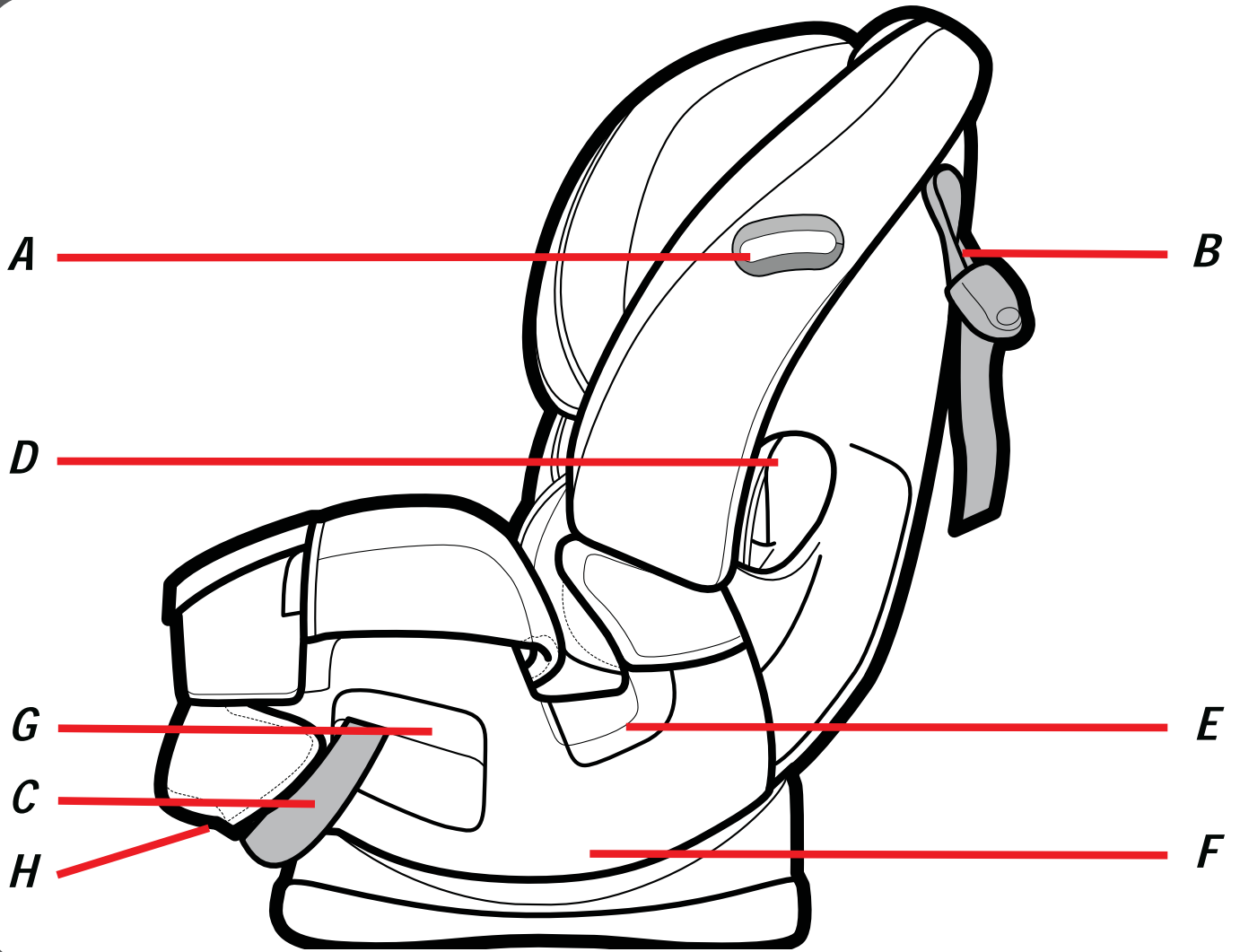

- A Indicador del nivel***
- B Correa de sujeción superior***
- C Correa del LATCH***
- D Vía del cinturón orientada hacia adelante***
- E Vía del cinturón para la falda del asiento***
- F Indicador de la posición de inclinación***
- G Vía del cinturón orientada hacia atrás***
- H Almacenamiento de la correa del LATCH orientado hacia atrás (debajo del asiento)***



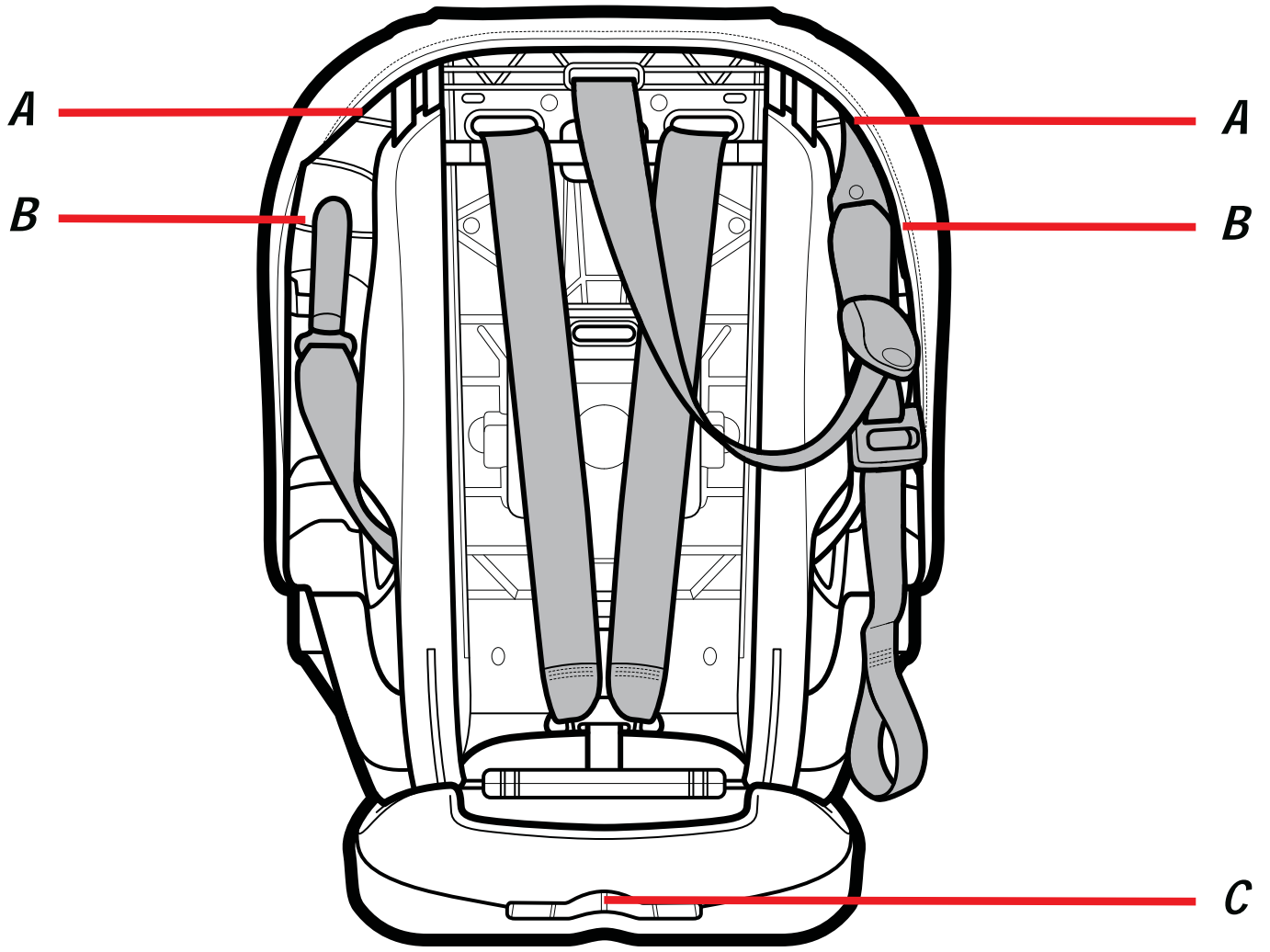

***A Almacenamiento de la correa de sujeción superior***

***B Almacenamiento de la correa del LATCH orientado hacia adelante***

***C Almacenamiento del manual de instrucciones***



## 3-A Orientado hacia atrás

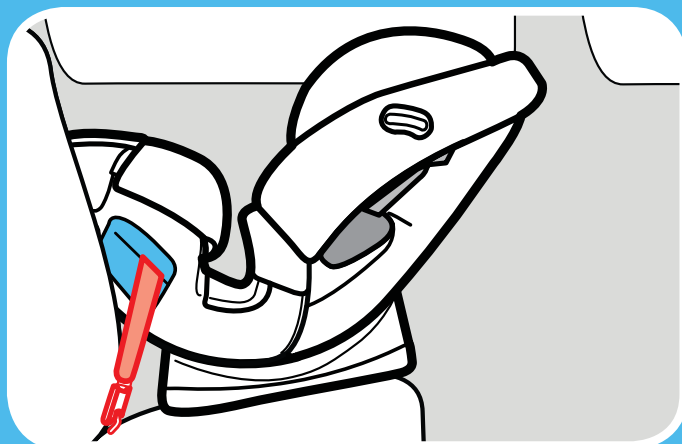

*Correa del LATCH*

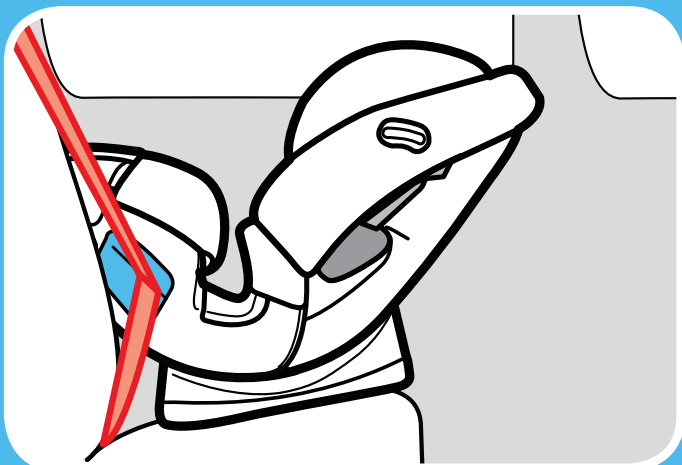

*Cinturón de seguridad del vehículo para la falda y el hombro*

### ***Orientado hacia atrás: 4 a 40 libras (1.8 a 18 kg)***

- Ponga el asiento de automóvil orientado hacia atrás en el asiento trasero del vehículo.
- Asegúrese de que la correa del LATCH o cinturón de seguridad del vehículo pase por la vía del cinturón orientada hacia atrás marcada con una etiqueta azul.
- Instale este asiento de automóvil apretadamente en su vehículo. El asiento de automóvil **no debería** moverse en la vía del cinturón más de 1 pulgada (2.5 cm) de un lado a otro, o de adelante hacia atrás.
- Verifique el nivel de inclinación asegurándose que la burbuja esté en el área azul.
- Las correas del arnés necesitan estar **parejas o apenas por debajo** de la parte de arriba de los hombros del niño y la presilla del pecho **en el nivel de las axilas**.



- Niños que pesan menos de 20 libras (9 kg) **DEBEN sentarse orientados hacia atrás.**
- La Academia Norteamericana de Pediatría (AAP por sus siglas en inglés) y la NHTSA recomiendan que los niños estén sentados orientados hacia atrás hasta los 2 años o hasta que alcancen la altura y el peso máximo para sentarse orientados hacia atrás. Este asiento de automóvil puede permanecer orientado hacia atrás hasta las 40 libras.

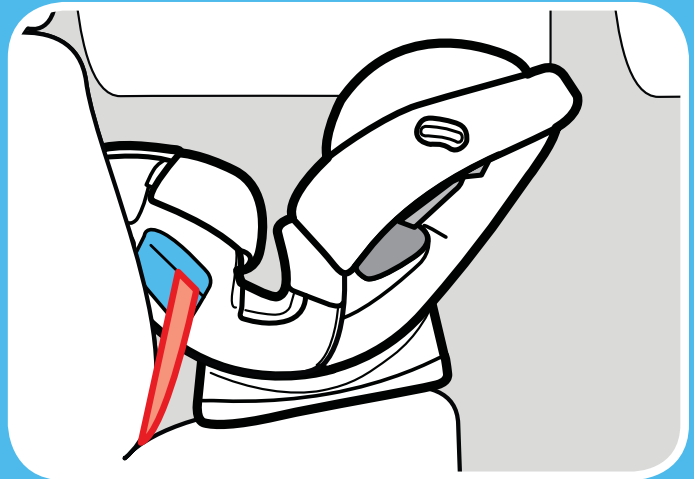

*Cinturón de seguridad del vehículo para la falda*

## **¡ADVERTENCIA!**



**NUNCA** use el sistema de seguridad para niños orientado hacia atrás en un asiento del vehículo equipado con bolsa de aire delantera activa.

Orientado  
hacia atrás

## 3-B Preparación para instalar el LATCH orientado hacia atrás

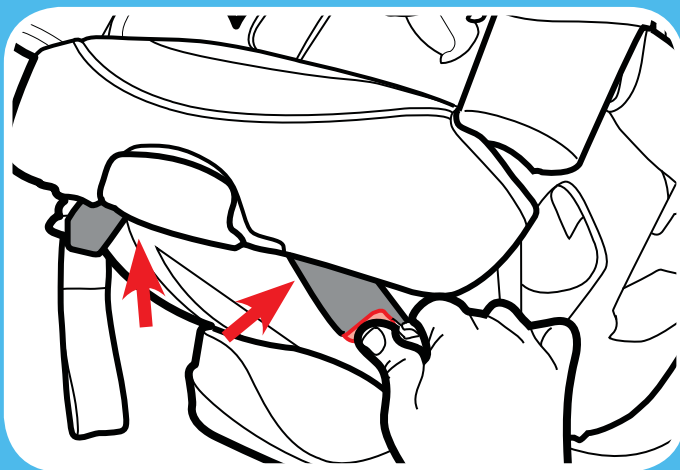

### 1. Saque la correa del LATCH del lugar de almacenamiento

Empuje los botones rojos en los conectores del LATCH y sáquelos de la posición de almacenamiento.

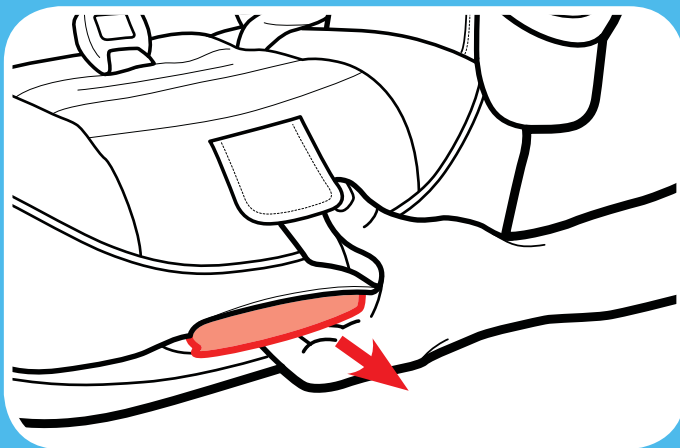

### 2. Recline el asiento de automóvil

Ponga el asiento de automóvil en la primera, segunda o tercera posición de inclinación.

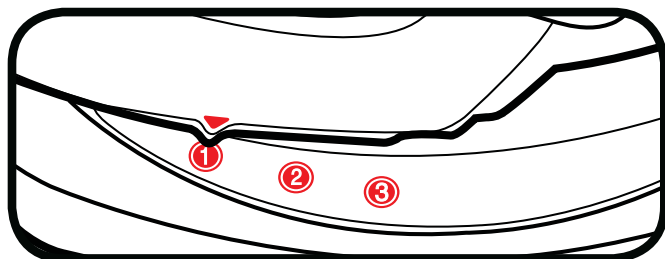

Orientado  
hacia atrás

**3. Asegúrese que la correa del LATCH esté en la vía del cinturón orientada hacia atrás marcado con una etiqueta azul**

Si está correcto, pase a la sección 3-C. Continúe con el paso siguiente si no está correcto.

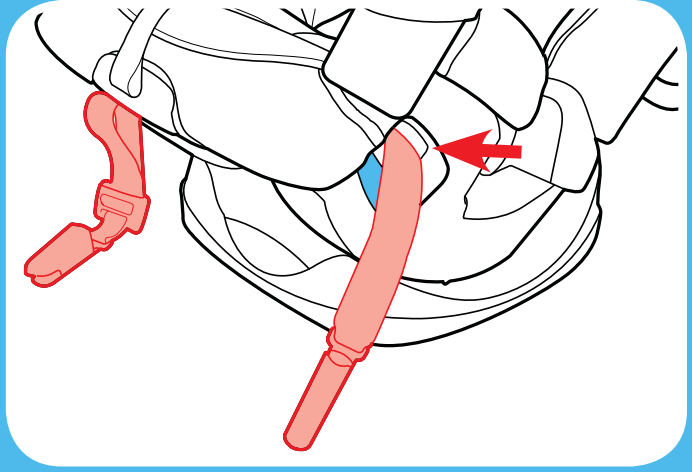

**Para mover la correa del LATCH a la vía del cinturón orientada hacia atrás**

**4. Afloje las correas del arnés**

Levante la palanca de liberación del arnés mientras tira hacia afuera las correas del arnés en la presilla del pecho.

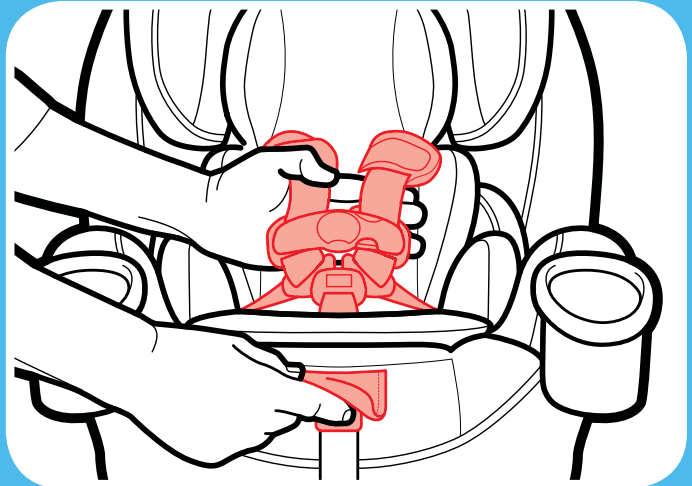

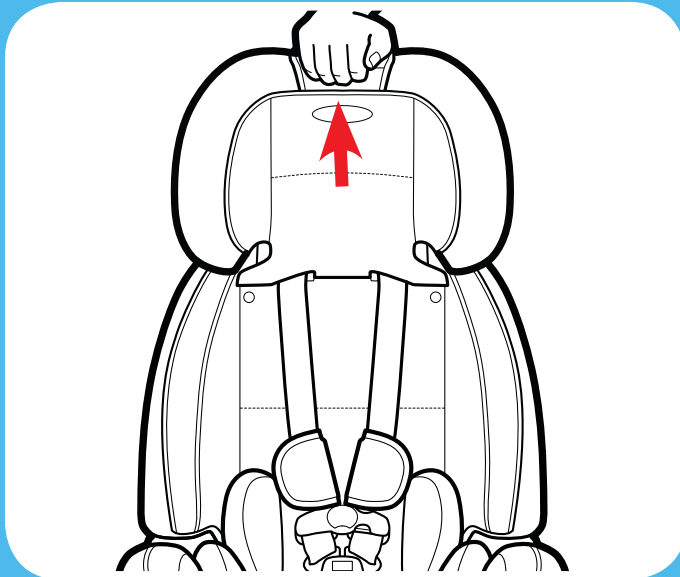

### **5. Eleve el apoyacabeza**

Oprima la manija roja y levante el apoyacabeza hacia arriba.

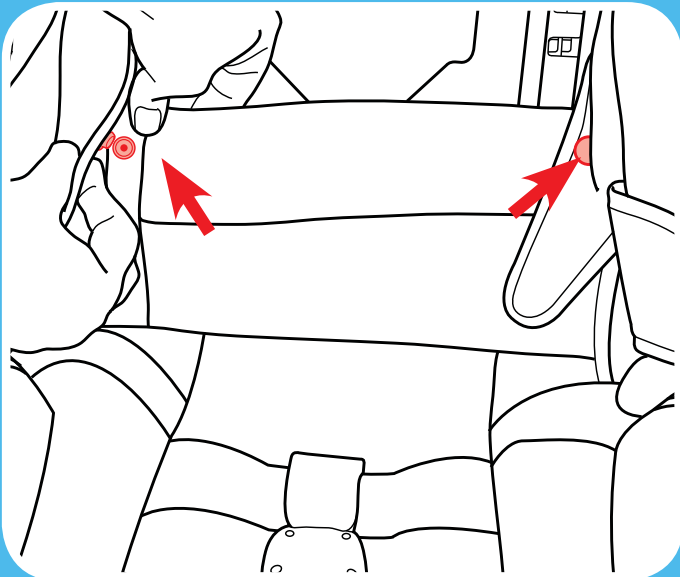
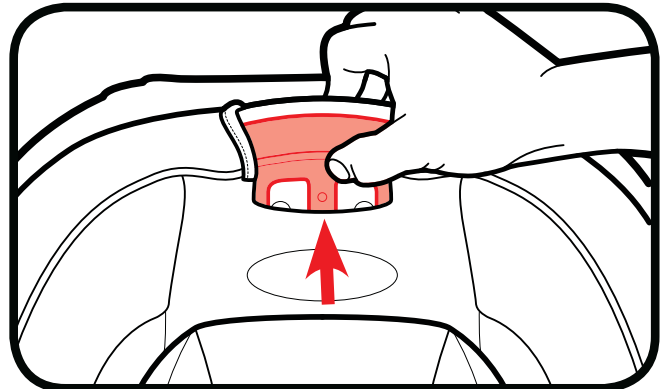

### **6. Destrabe la almohadilla para ver el fondo del asiento**

Destrabe los dos broches y tire el fondo de la almohadilla del asiento para que se vea el armazón de plástico.

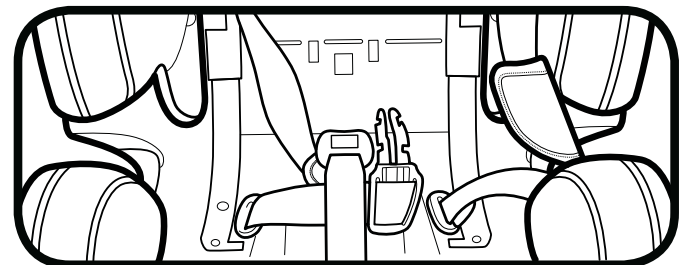

Orientado  
hacia atrás

**7. Saque los conectores del LATCH fuera de la vía del cinturón orientada hacia adelante**

**8. Deslice toda la correa del LATCH a lo largo de la barra hacia el frente del asiento**

**9. Empuje cada conector en la vía del cinturón orientada hacia atrás al frente del cinturón de la entrepierna**

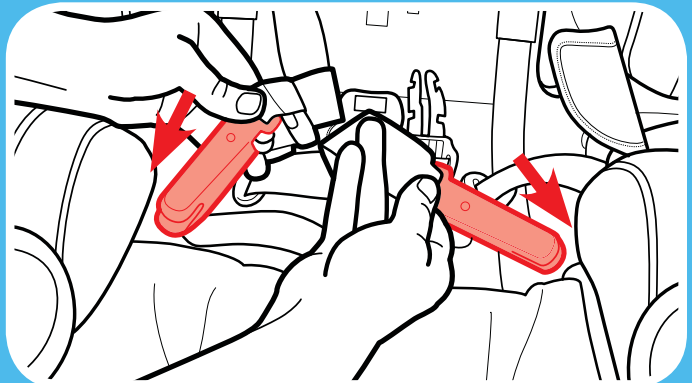
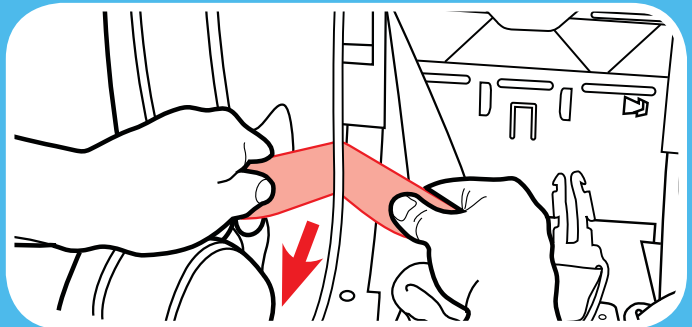
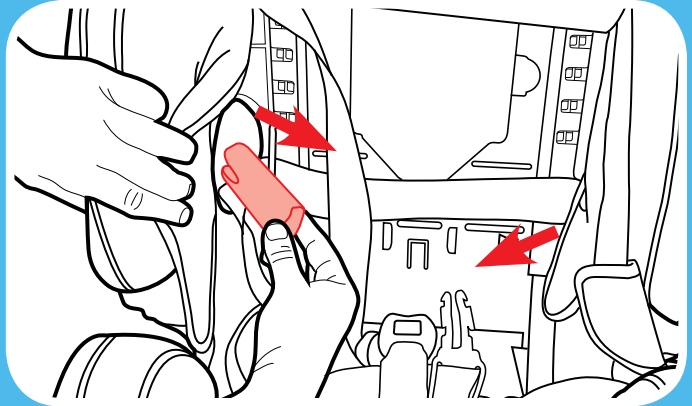
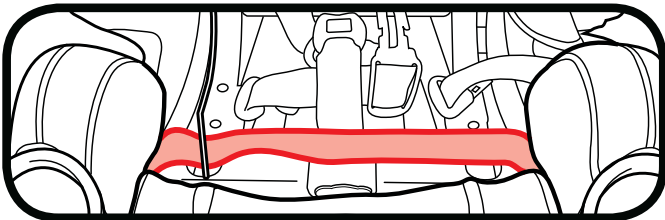

29

continúa en la página siguiente

  
Orientado  
hacia atrás

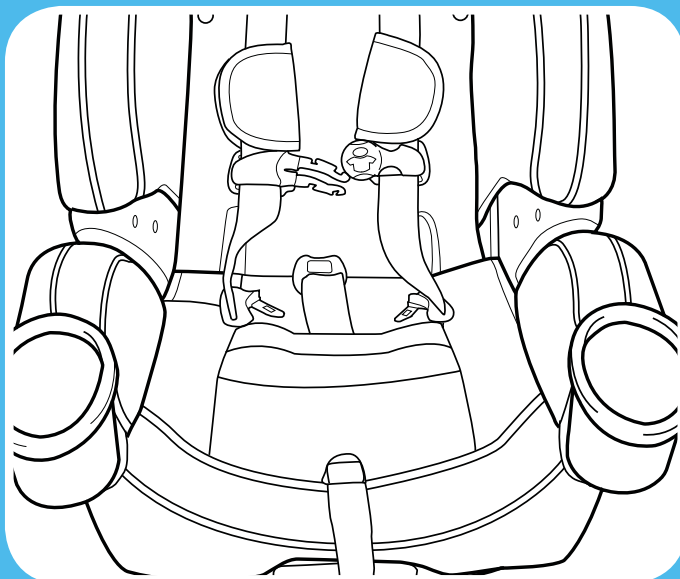

### **10. Vuelva a colocar la almohadilla del asiento**

Mueva el apoyacabeza a la posición correcta para su niño.

## 3-C Instalación con las correas del LATCH

*Consulte el manual del dueño de su vehículo para obtener el lugar y uso del LATCH*

### 1. *Guarde la correa de sujeción superior*

Sujete el gancho de sujeción a la barra de plástico en uno de los costados del asiento de automóvil.

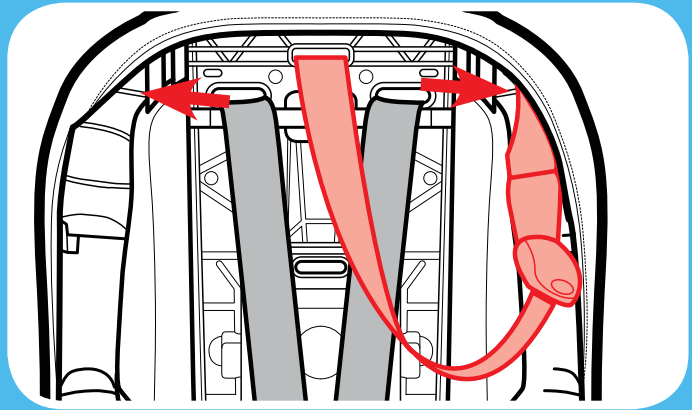

### 2. *Extienda la correa del LATCH*

Para facilitar la instalación, extienda la correa del LATCH hasta alcanzar su máxima longitud al oprimir el botón gris y tirando de la correa.

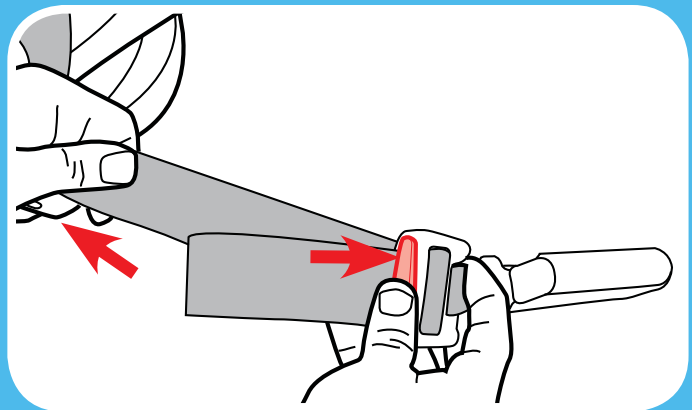

31

*continúa en la página siguiente*

  
Orientado  
hacia atrás

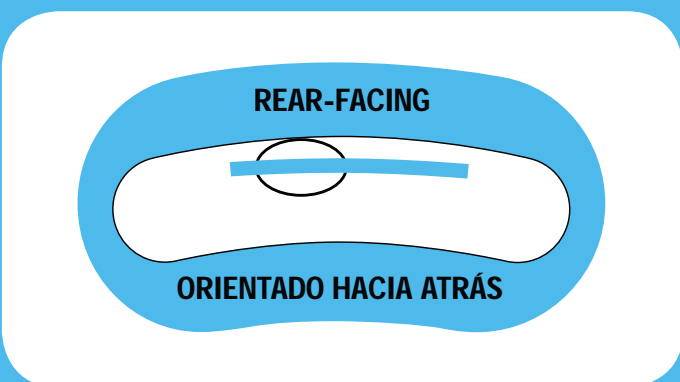

### **3. Ponga el asiento de automóvil orientado hacia atrás en el asiento trasero del vehículo**

Ponga el asiento de automóvil orientado hacia atrás en el asiento del vehículo y céntralo entre los anclajes inferiores del LATCH. La base debe estar lo más plana posible sobre el asiento del vehículo.

### **4. Verifique el indicador del nivel**

Verifique el indicador del nivel en el asiento de automóvil. La **burbuja debe estar completamente dentro** de la zona azul.

Ajuste la inclinación hasta que la burbuja esté completamente dentro de la zona azul.



### 5. Sujete los conectores del LATCH a los anclajes inferiores del LATCH del vehículo

La correa del LATCH debe mantenerse en posición plana sin doblarse.

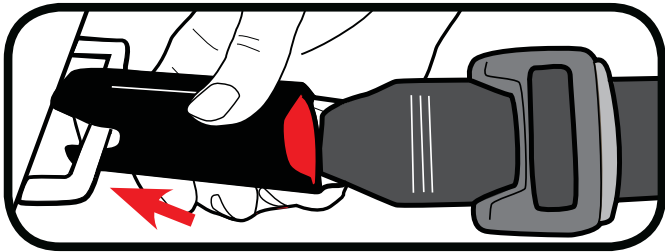

### 6. Tensione la correa del LATCH

Oprima hacia abajo con firmeza en el centro del asiento de automóvil mientras tensiona la correa del LATCH. Podría ser necesario tensionarla a través de la ranura en la almohadilla en la vía del cinturón como se indica.

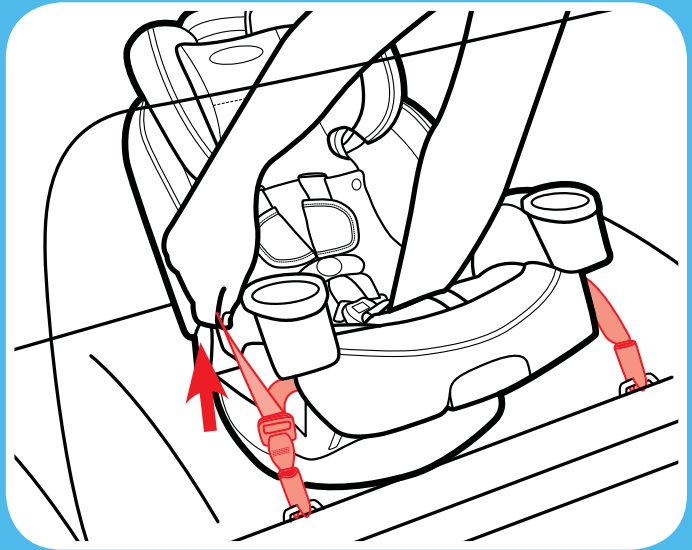
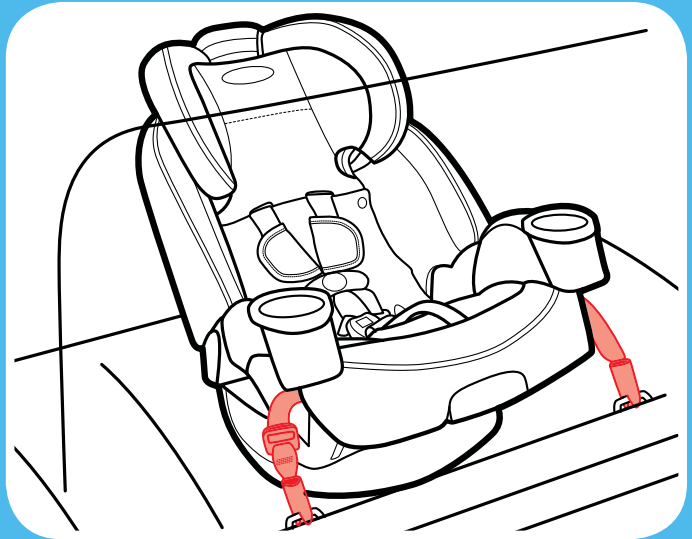
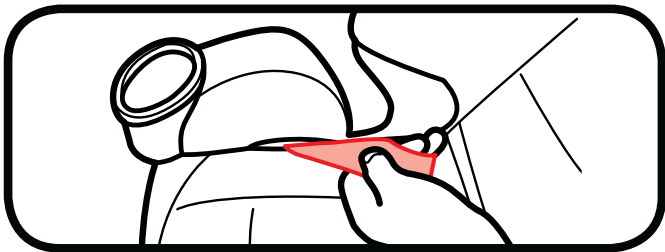

33

continúa en la página siguiente

Orientado  
hacia atrás

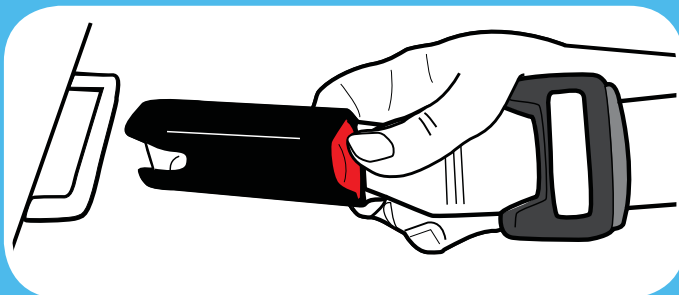
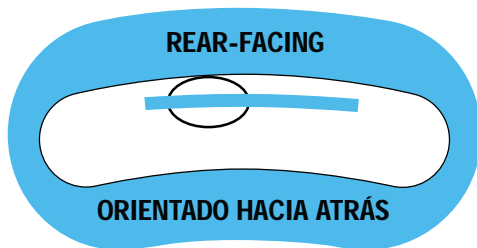
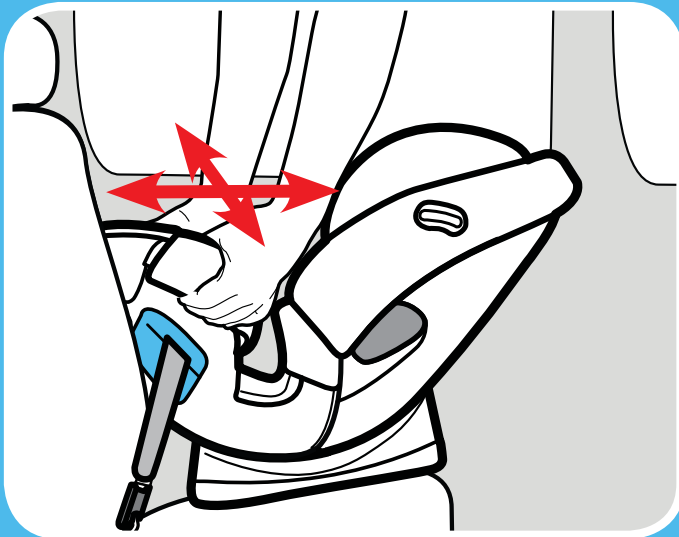

## 7. Pruebe la tensión

Agarre los costados del asiento donde se encuentra la correa del LATCH y deslice el asiento de un lado a otro y de atrás hacia adelante.

Si el asiento se mueve menos de 1 pulgada (2.5 cm), está suficientemente tensionado.

## 8. Verifique el indicador del nivel

Verifique el indicador del nivel en el asiento de automóvil. La **burbuja debe estar completamente dentro** de la zona azul. Vuelva a ajustarlo si fuera necesario.

## 9. Para sacar la correa del LATCH del vehículo

Empuje los botones rojos en los conectores del LATCH y sáquelos de las barras de anclaje.

## 3-D Instalación con el cinturón de seguridad del vehículo

### 1. *Guarde el anclaje superior y la correa del LATCH*

Sujete el gancho de sujeción y los conectores del LATCH a las barras de plástico como se indica.

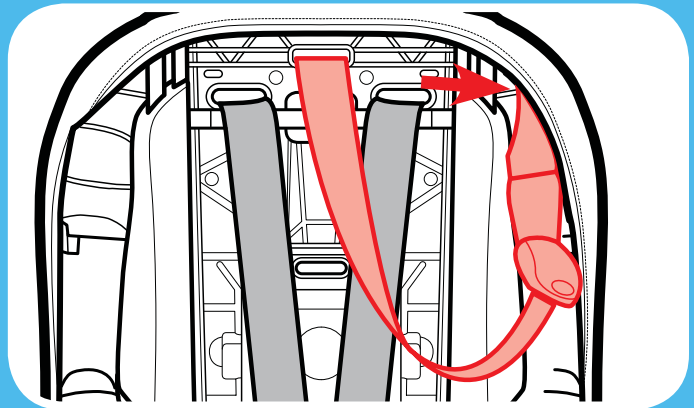
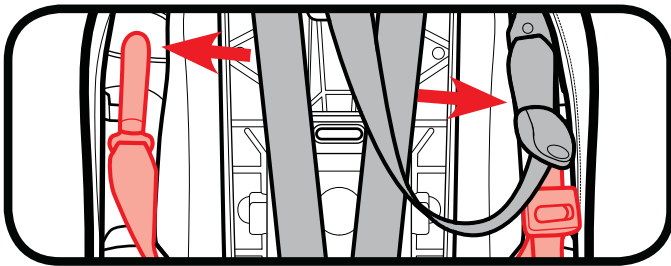

### 2. *Recline el asiento de automóvil*

Ponga el asiento de automóvil en la primera, segunda o tercera posición de inclinación.

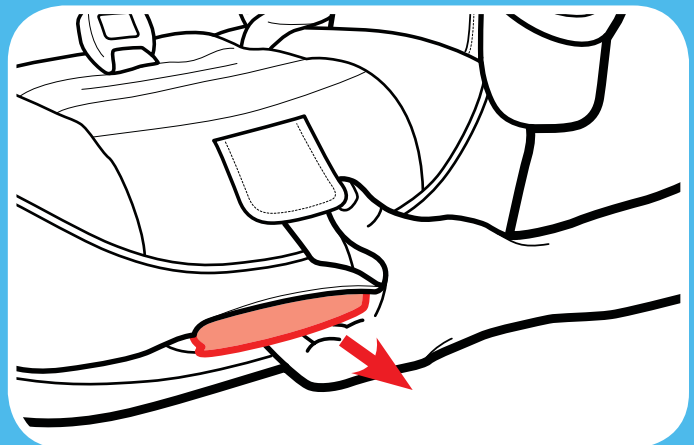
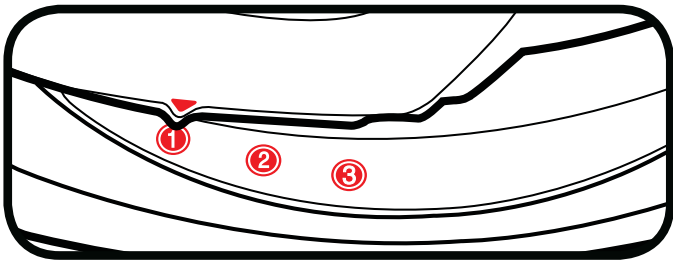

35

continúa en la página siguiente

Orientado  
hacia atrás



### **3. Ponga el asiento de automóvil orientado hacia atrás en el asiento trasero del vehículo**

Colóquelo orientado hacia atrás en el asiento del vehículo. La base debe estar lo más plana posible sobre el asiento del vehículo.

### **4. Verifique el indicador del nivel**

Verifique el indicador del nivel en el asiento de automóvil. La **burbuja debe estar completamente dentro** de la zona azul.

Ajuste la inclinación hasta que la burbuja esté completamente dentro de la zona azul.

**Consulte el manual del dueño de su vehículo para obtener el uso del cinturón de seguridad del vehículo**

### **5. Pase el cinturón de seguridad del vehículo**

Pase el cinturón de seguridad del vehículo por la vía del cinturón orientada hacia atrás (marcada con una etiqueta azul) y sáquelo del otro lado. Cierre la hebilla. El cinturón de seguridad debe estar lo más plano posible y sin doblarse.

### **6. Tensione el cinturón de seguridad del vehículo**

En la mayoría de los vehículos de hoy, tire lentamente el cinturón de seguridad del vehículo para el hombro todo hacia afuera y luego deje que entre. Escuchará un sonido. Lentamente tire hacia afuera del cinturón y debería estar trabado. Caso contrario, consulte el manual del dueño de su vehículo y la sección 8-F.

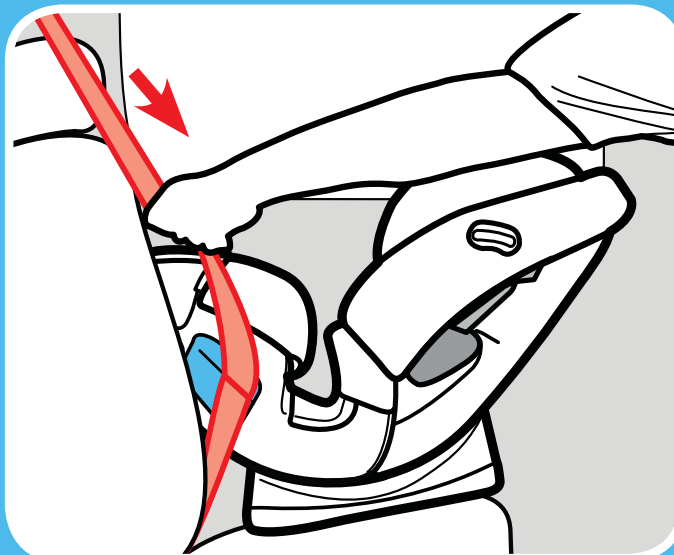
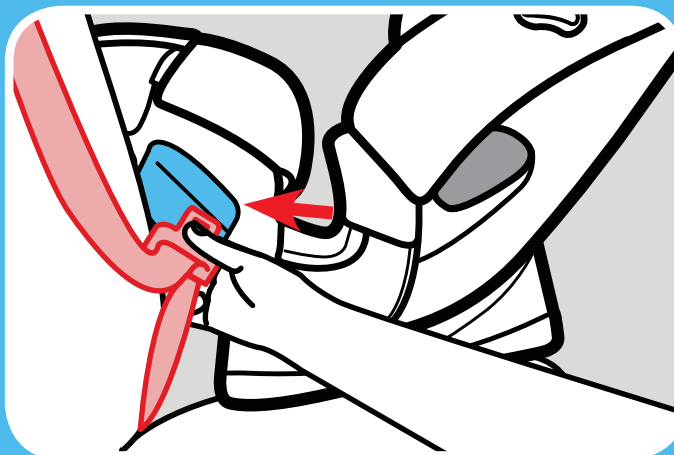

37

continúa en la página siguiente

  
Orientado  
hacia atrás

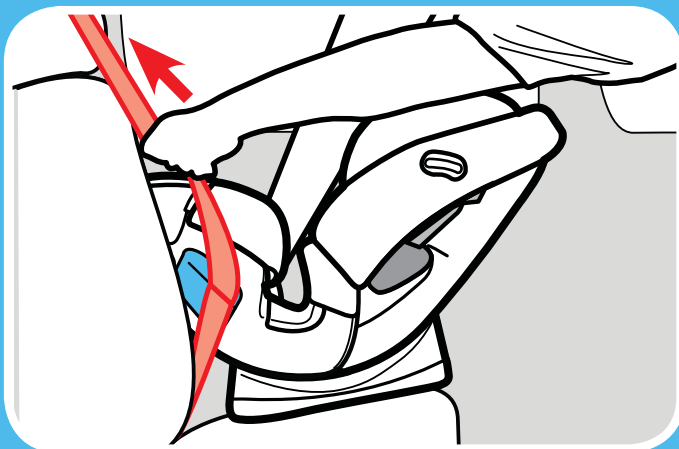

Oprima hacia abajo con firmeza en el centro del asiento de automóvil. Tire del cinturón de seguridad del vehículo para el hombro para tensionarlo mientras pone el sobrante en el retractor.

### 7. Pruebe la tensión

Agarre los costados del asiento donde se encuentra el cinturón de seguridad del vehículo y deslice el asiento de automóvil de un lado a otro y de atrás hacia adelante.

Si el asiento se mueve menos de 1 pulgada (2.5 cm), está suficientemente tensionado.

### 8. Verifique el indicador del nivel

Verifique el indicador del nivel en el asiento de automóvil. La **burbuja debe estar completamente dentro** de la zona azul. Vuelva a ajustarlo si fuera necesario.

## 4-A Orientado hacia adelante

**Orientado hacia adelante:  
20 a 65 libras (9 a 30 kg)  
49 pulgadas (125 cm) o menos**

- Para niños de 20 a 40 libras (9 a 18 kg) DEBE usar la posición de reclinación 4.
- Ponga el asiento de automóvil orientado hacia adelante en el asiento trasero del vehículo.
- Asegúrese de que la correa del LATCH o cinturón de seguridad del vehículo pase por la vía del cinturón orientada hacia adelante marcada con una etiqueta naranja.
- No use los anclajes inferiores del sistema de anclaje de seguridad para niños (sistema LATCH) para sujetar este sistema de seguridad para niños cuando sujete a un niño que pesa más de 42 libras (19 kg) con el arnés interno del sistema de seguridad para niños.

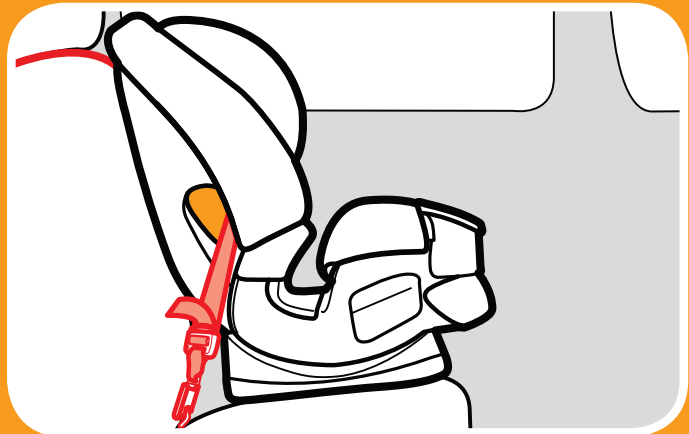

**Correa del LATCH**

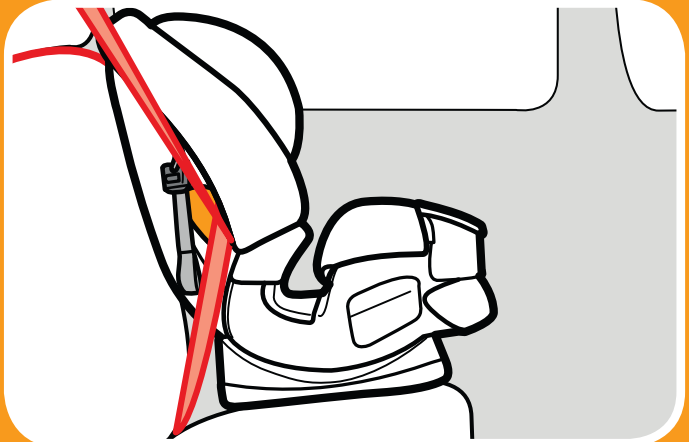

**Cinturón de seguridad del vehículo  
para la falda y el hombro**

Orientado  
hacia adelante

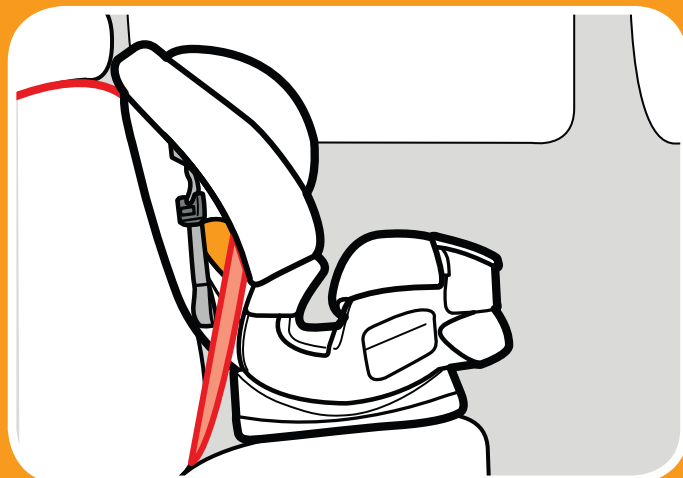

*Cinturón de seguridad del vehículo  
para la falda*

- Instale este asiento de automóvil apretadamente en su vehículo. El asiento de automóvil **no debería** moverse en la vía del cinturón orientada hacia adelante más de 1 pulgada (2.5 cm) de un lado a otro, o de adelante hacia atrás.
- Las correas del arnés necesitan estar **parejas o apenas por arriba** de la parte de arriba de los hombros del niño y la presilla del pecho **en el nivel de las axilas**.
- La Academia Norteamericana de Pediatría (AAP por sus siglas en inglés) y la NHTSA recomiendan que los niños estén sentados orientados hacia atrás hasta los 2 años o hasta que alcancen la altura y el peso máximo para sentarse orientados hacia atrás. Este asiento de automóvil puede permanecer orientado hacia atrás hasta las 40 libras.



## 4-B Preparación para instalar el LATCH orientado hacia adelante

### 1. Saque la correa del LATCH del lugar de almacenamiento

Empuje los botones rojos en los conectores del LATCH y sáquelos de la posición de almacenamiento.

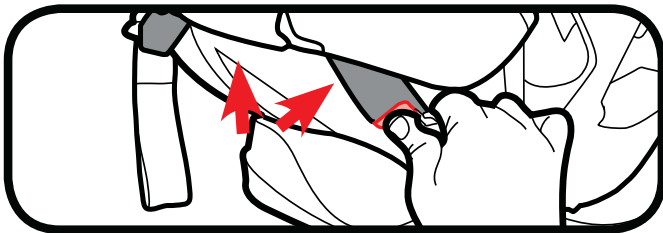

### 2. Ajuste el asiento de automóvil en la cuarta, quinta o sexta posición de inclinación.

Ponga el asiento de automóvil en la cuarta, quinta o sexta posición de inclinación.

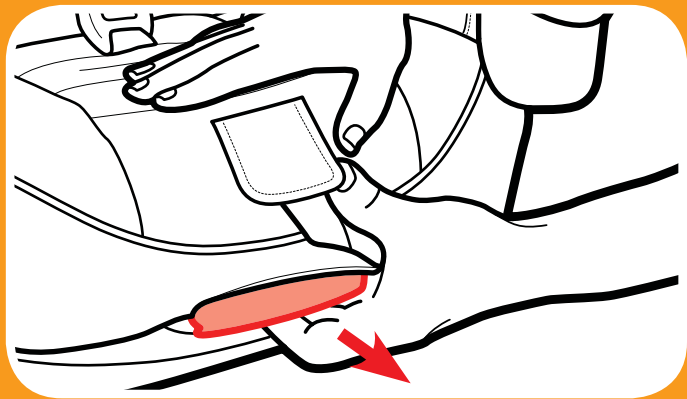
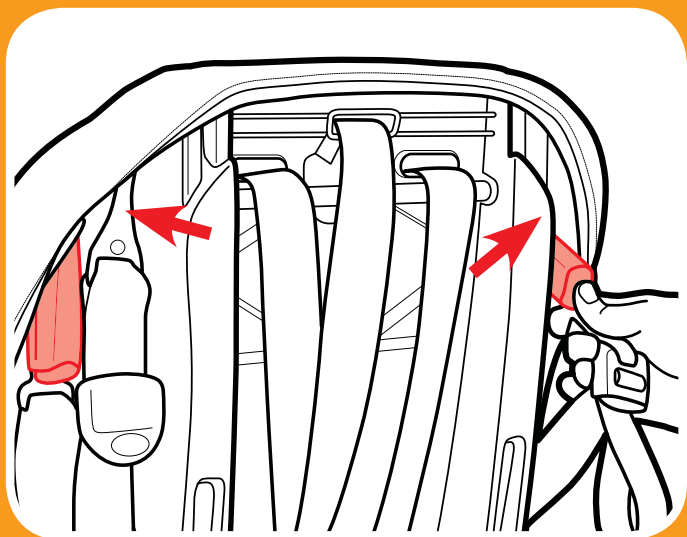
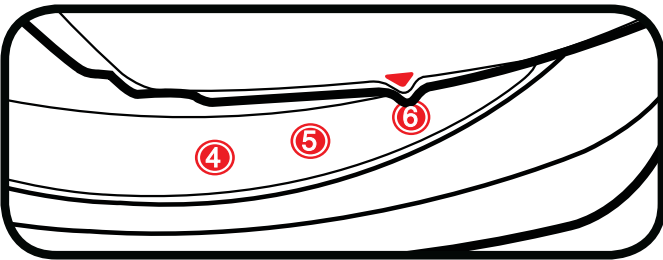

Orientado  
hacia adelante

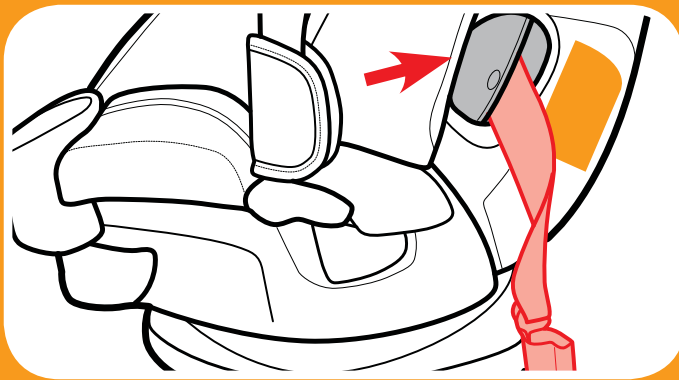
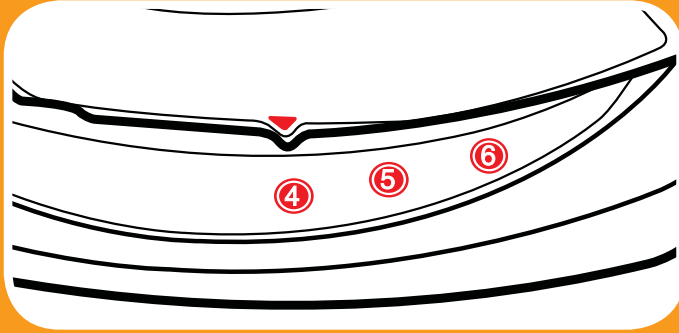

**Para niños que pesan de 20 a 40 libras (9 a 18 kg)**

DEBE usar la posición de reclinación 4.

**3. Asegúrese que la correa del LATCH esté en la vía del cinturón orientada hacia adelante marcada con una etiqueta naranja**

Si está correcto, pase a la sección 4-C. Continúe con el paso siguiente si no está correcto.

**Para mover la correa del LATCH a la vía del cinturón orientada hacia adelante**



Orientado  
hacia adelante

#### 4. Afloje las correas del arnés

Levante la palanca de liberación del arnés mientras tira hacia afuera las correas del arnés en la presilla del pecho.

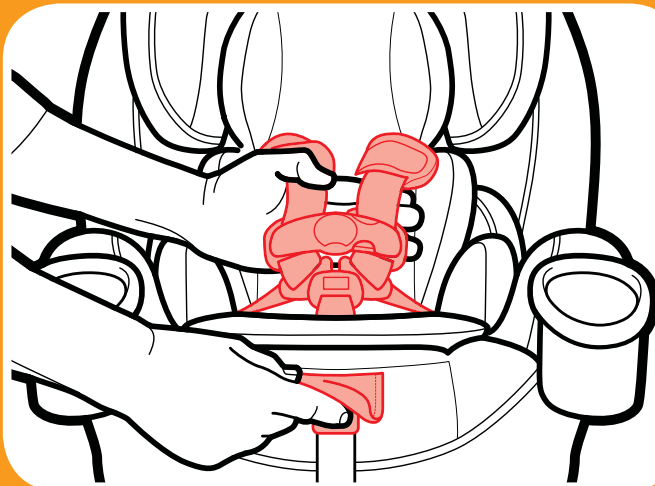

#### 5. Eleve el apoyacabeza

Oprima la manija roja y levante el apoyacabeza hacia arriba.

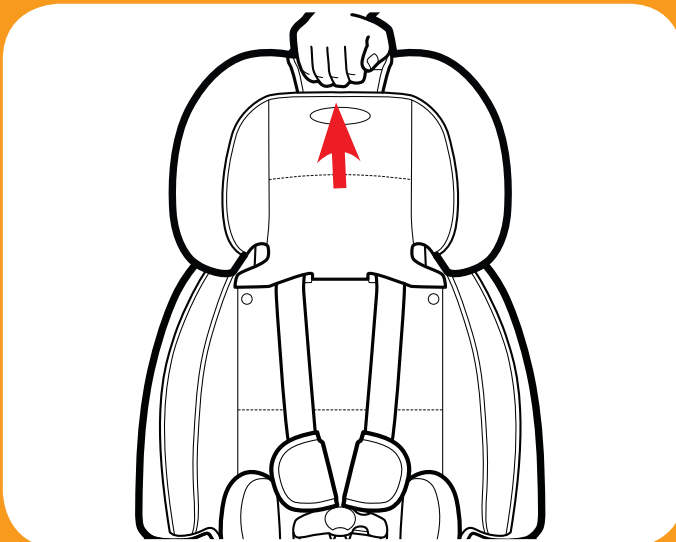
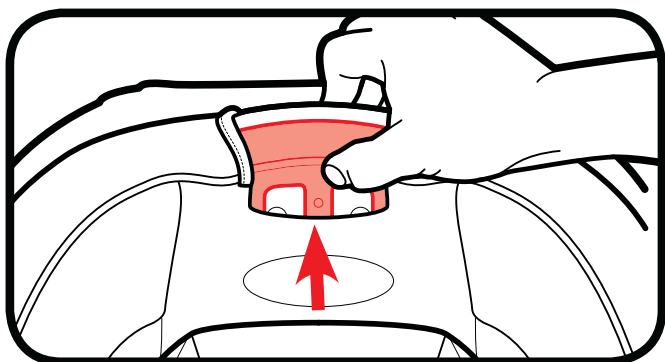

43

continúa en la página siguiente

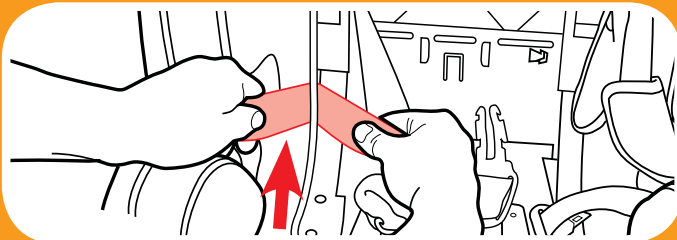
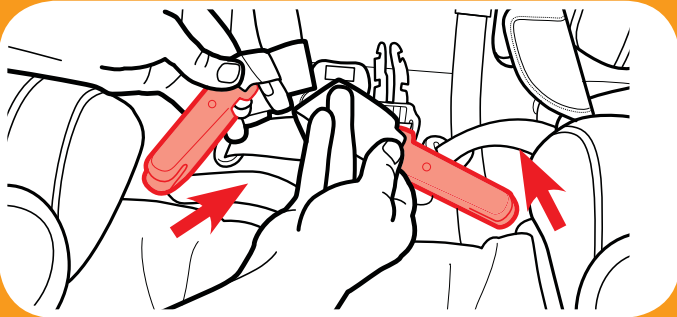
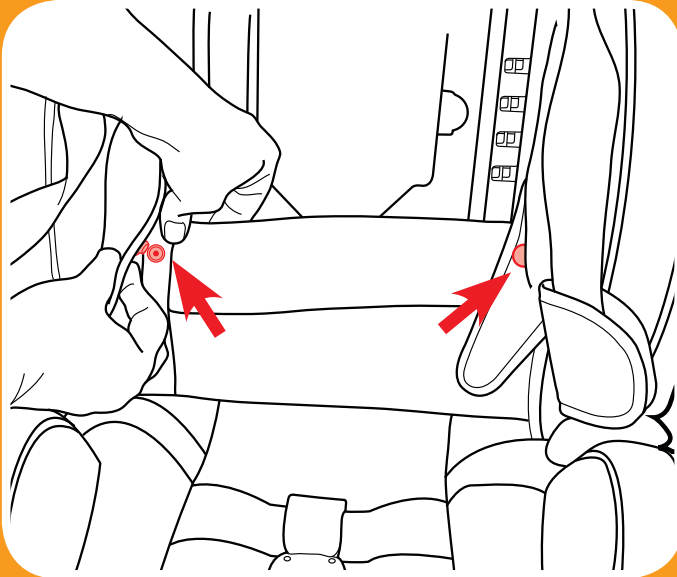

### **6. Destrabe la almohadilla para ver el fondo del asiento**

Destrabe los dos broches y tire el fondo de la almohadilla del asiento para que se vea el armazón de plástico.



### **7. Saque los conectores del LATCH fuera de la vía del cinturón orientada hacia atrás**

### **8. Deslice toda la correa del LATCH hacia arriba a lo largo de la barra hacia arriba**

**9. Empuje cada conector en la vía del cinturón orientada hacia adelante**

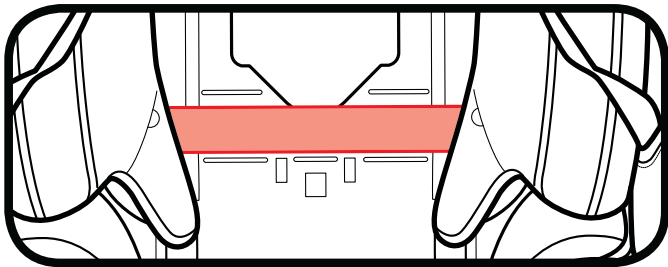

**10. Vuelva a colocar la almohadilla del asiento**

Mueva el apoyacabeza a la posición correcta para su niño.

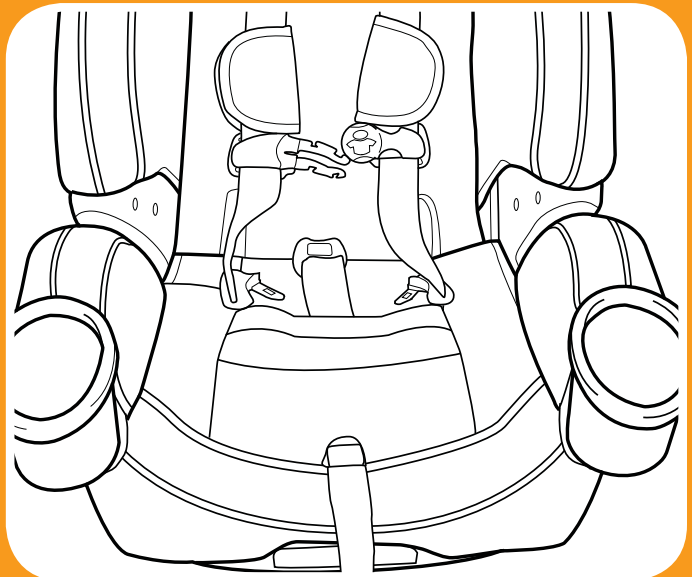
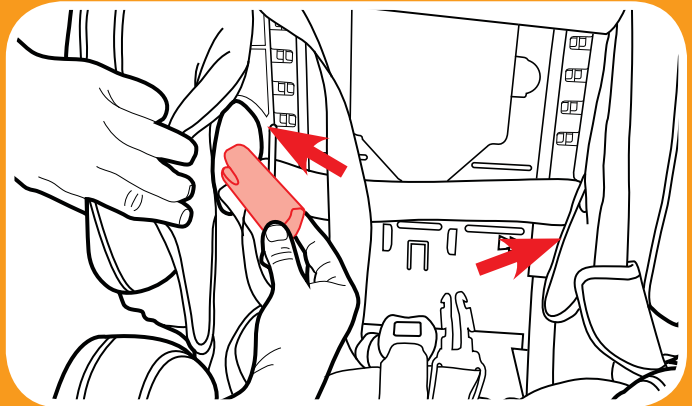

  
Orientado  
hacia adelante

## 4-C Instalación con las correas del LATCH

No use los anclajes inferiores del sistema de anclaje de seguridad para niños (sistema LATCH) para sujetar este sistema de seguridad para niños cuando sujete a un niño que pesa más de 42 libras (19 kg) con el arnés interno del sistema de seguridad para niños.

*Consulte el manual del dueño de su vehículo para obtener el lugar y uso del LATCH.*

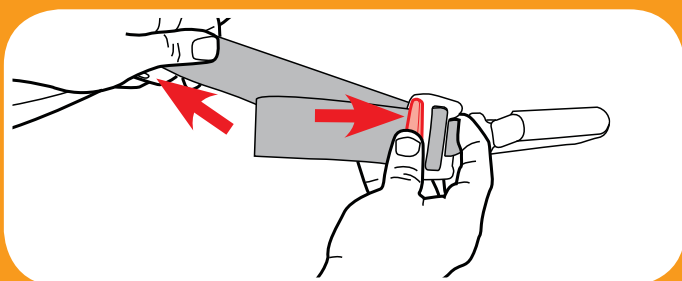

### **1. Extienda la correa del LATCH**

Para facilitar la instalación, extienda la correa del LATCH hasta alcanzar su máxima longitud al oprimir el botón gris y tirar de la correa.

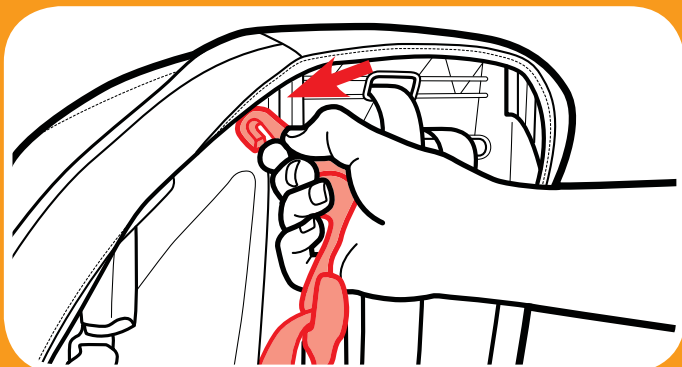

### **2. Destrate la correa de sujeción superior del almacenamiento**

### **3. Ponga el asiento de automóvil orientado hacia adelante en el asiento trasero del vehículo**

Ponga el asiento de automóvil orientado hacia adelante en el asiento del vehículo y céntralo entre los anclajes inferiores del LATCH. La base debe estar lo más plana posible sobre el asiento del vehículo.

### **4. Sujete de manera floja la correa de sujeción superior**

No la tensione demasiado. Consulte el manual del dueño del vehículo para determinar el lugar específico.

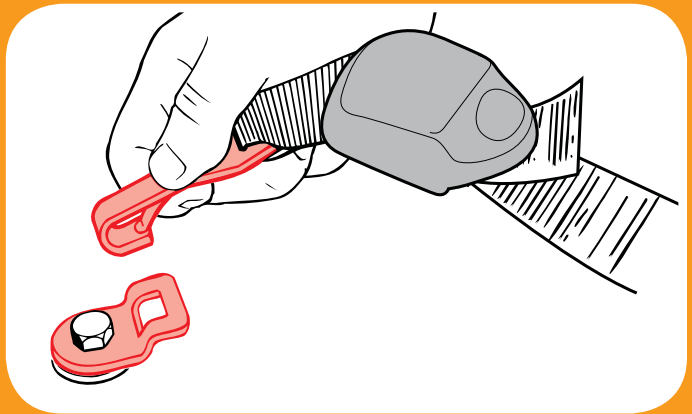
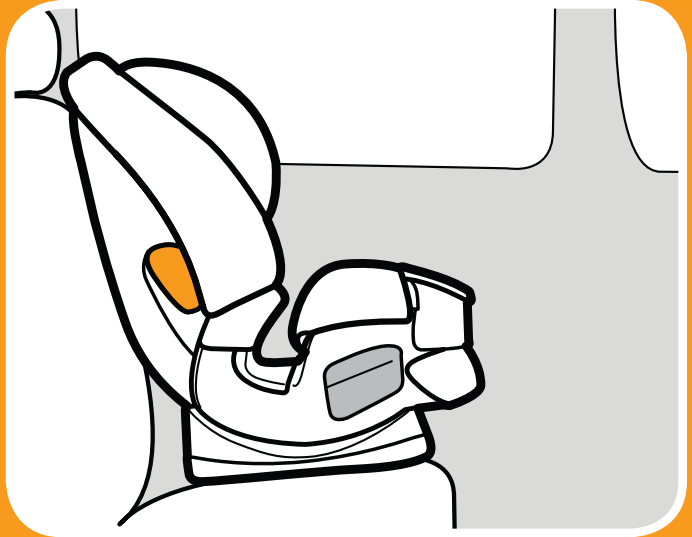

**Orientado**  
hacia adelante

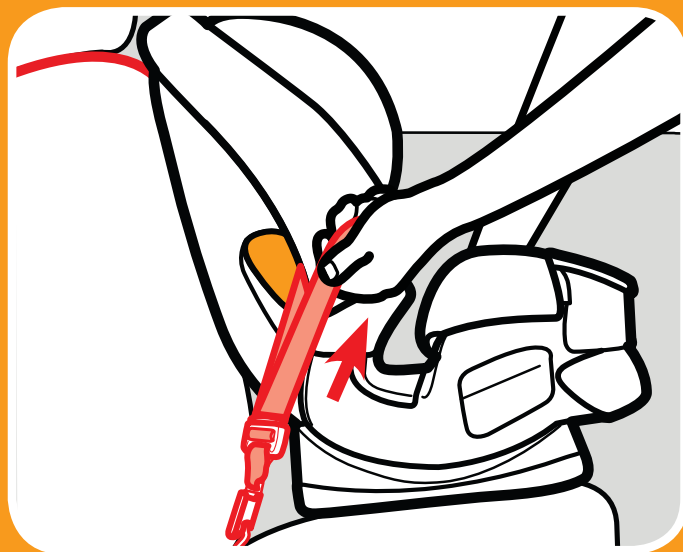
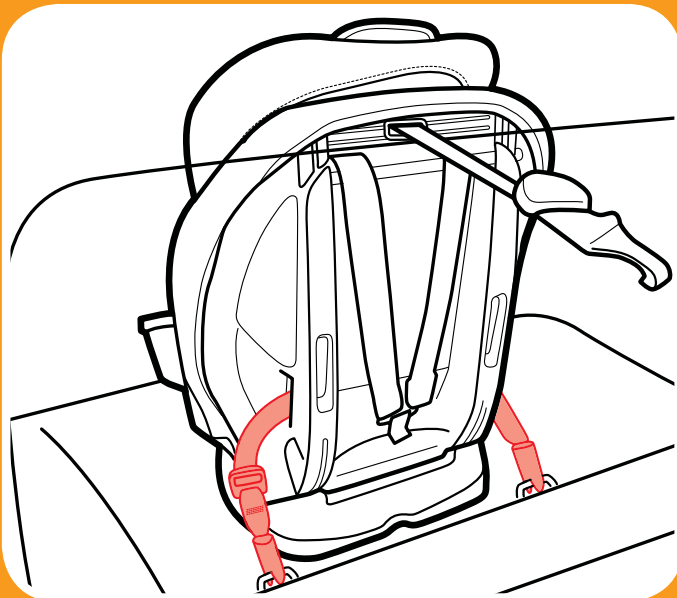

**5. Sujete los conectores del LATCH a los anclajes inferiores del LATCH del vehículo**

La correa del LATCH no debe estar doblada.

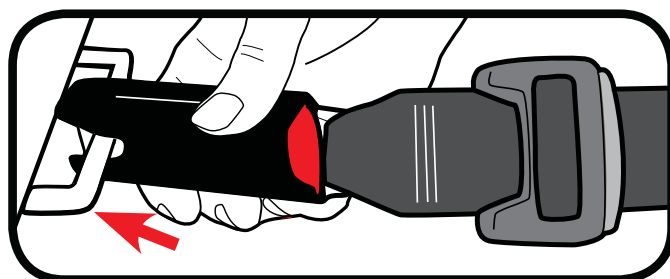

**6. Tensione la correa del LATCH**

Oprima hacia abajo con firmeza en el centro del asiento de automóvil mientras tensiona la correa del LATCH. Podría ser necesario tensionarla a través de la ranura en la almohadilla en la vía del cinturón como se indica.

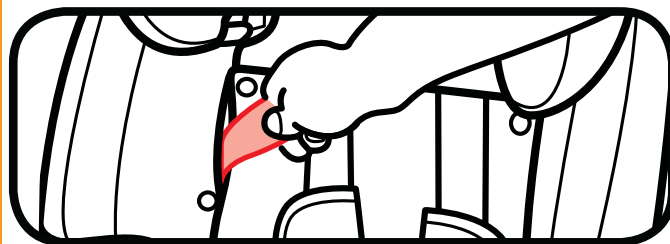



## 7. *Tensione la correa de sujeción*

Empuje el respaldo del asiento de automóvil mientras tensiona la correa de sujeción para eliminar la flojedad.

## 8. *Pruebe la tensión*

Agarre los costados del asiento donde se encuentra la correa del LATCH y deslice el asiento de un lado a otro y de atrás hacia adelante

Si el asiento se mueve menos de 1 pulgada (2.5 cm), está suficientemente tensionado.

## 9. *Para sacar la correa del LATCH del vehículo*

Empuje los botones rojos en los conectores del LATCH y sáquelos de las barras de anclaje.

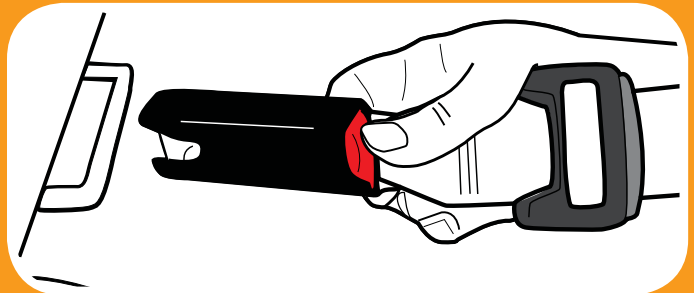
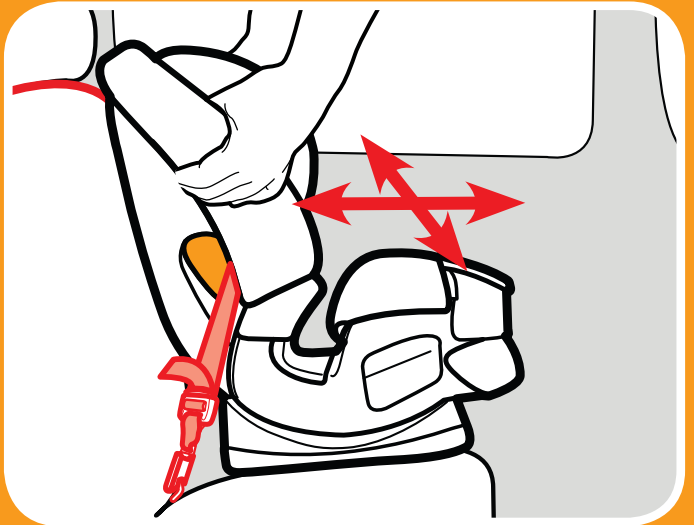
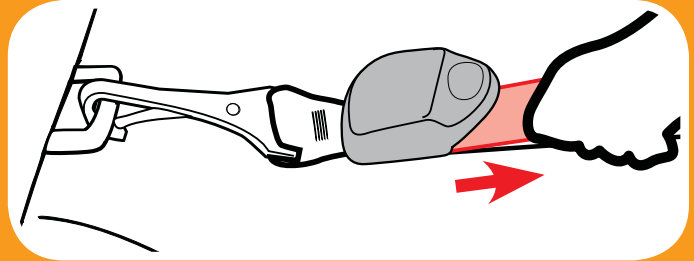

  
Orientado  
hacia adelante

## 4-D Instalación con el cinturón de seguridad del vehículo

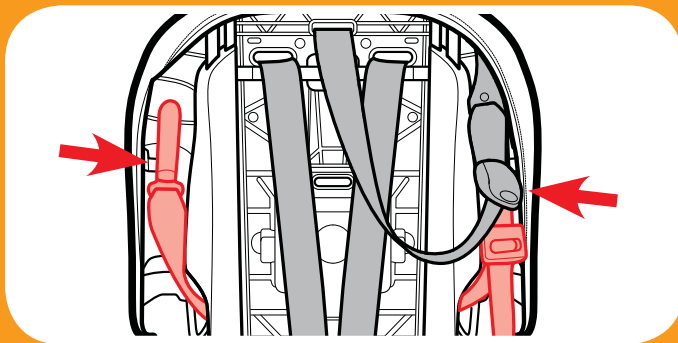

### 1. *Guarde la correa del LATCH*

Sujete los conectores del LATCH a las barras de plástico como se indica.

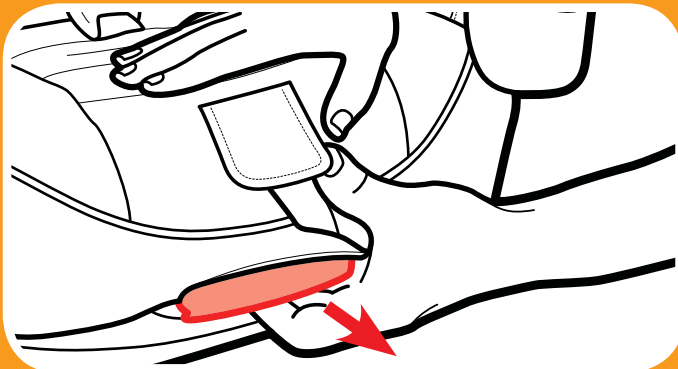

### 2. *Ajuste el asiento de automóvil*

Ponga el asiento de automóvil en la cuarta, quinta o sexta posición de reclinación.

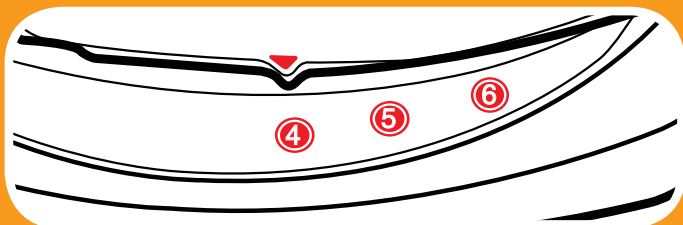
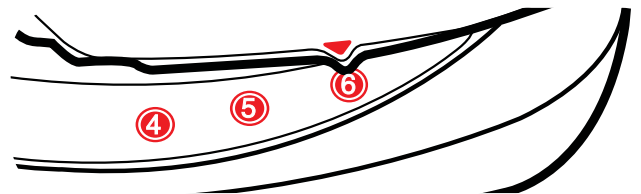

**Para niños de 20 a 40 libras  
(9 a 18 kg)**

DEBEN usar la posición de reclinación 4.

**3. Destrahe la correa de sujeción superior del almacenamiento**

**4. Ponga el asiento de automóvil orientado hacia adelante en el asiento trasero del vehículo**

Colóquelo orientado hacia adelante en el asiento del vehículo. La base debe estar lo más plana posible sobre el asiento del vehículo.

**5. Sujete de manera floja la correa de sujeción superior**

No la tensione demasiado. Consulte el manual del dueño del vehículo para determinar el lugar específico.

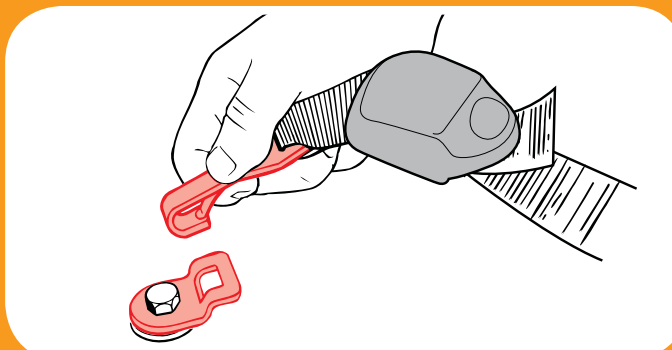
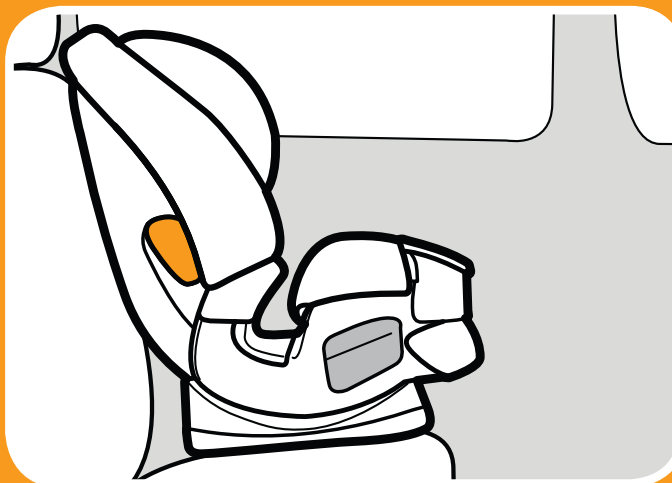
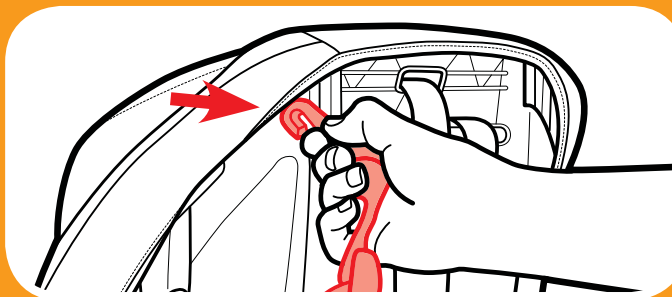

**Orientado  
hacia adelante**

**Consulte el manual del dueño de su vehículo sobre el uso del cinturón de seguridad del vehículo**

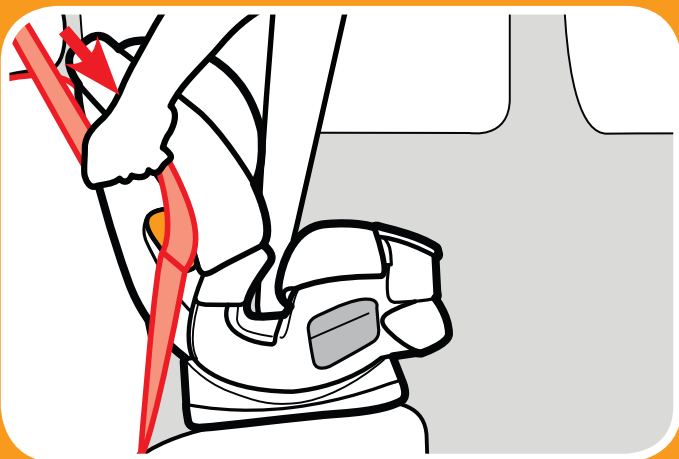
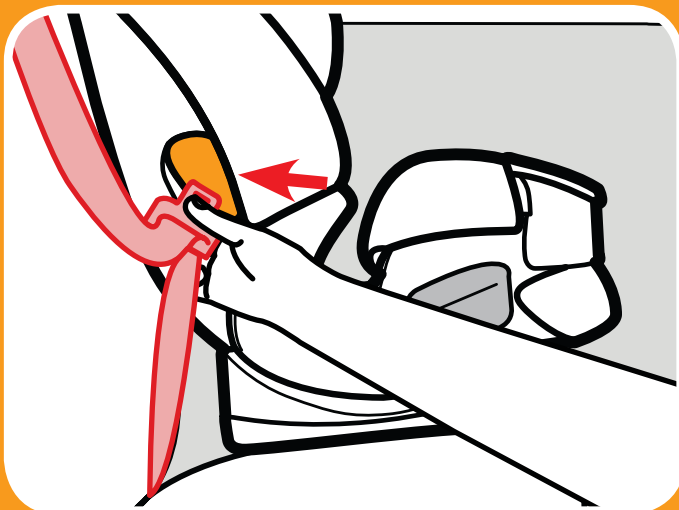

### **6. Pase el cinturón de seguridad del vehículo**

Pase el cinturón de seguridad del vehículo por la vía del cinturón orientada hacia adelante (marcada con una etiqueta naranja) y sáquelo del otro lado. Cierre la hebilla. El cinturón de seguridad debe estar lo más plano posible y sin doblarse.

### **7. Tensione el cinturón de seguridad del vehículo**

En la mayoría de los vehículos de hoy, tire lentamente el cinturón de seguridad del vehículo para el hombro todo hacia afuera y luego deje que entre. Escuchará un sonido. Lentamente tire hacia afuera del cinturón y debería estar trabado. Caso contrario, consulte el manual del dueño de su vehículo y la sección 8-F.

Oprima hacia abajo con firmeza en el centro del asiento de automóvil. Tire del cinturón para el hombro para tensionarlo mientras pone el sobrante en el retractor.

### **8. Tensione la correa de sujeción**

Empuje el respaldo del asiento de automóvil mientras tensiona la correa de sujeción para eliminar la flojedad.

### **9. Pruebe la tensión**

Agarre los costados del asiento donde se encuentra el cinturón de seguridad del vehículo y deslice el asiento de automóvil de un lado a otro y de atrás hacia adelante.

Si el asiento se mueve menos de 1 pulgada (2.5 cm), está suficientemente tensionado.

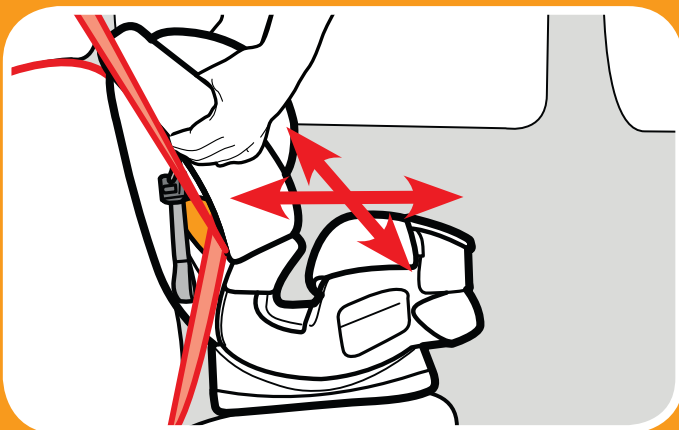
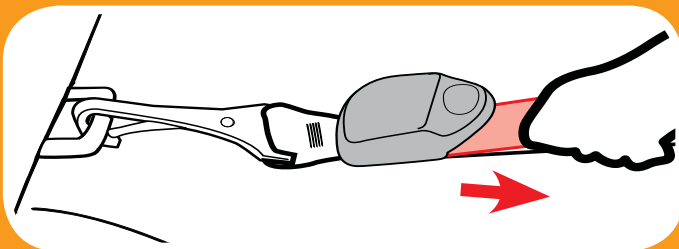
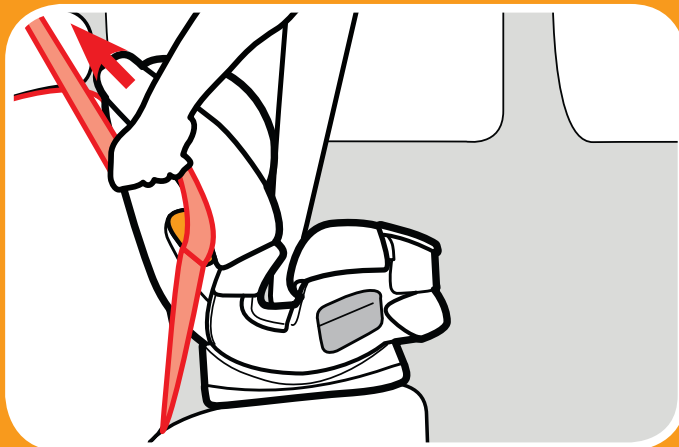

Orientado  
hacia adelante

## 5-A Asiento con posicionamiento del cinturón

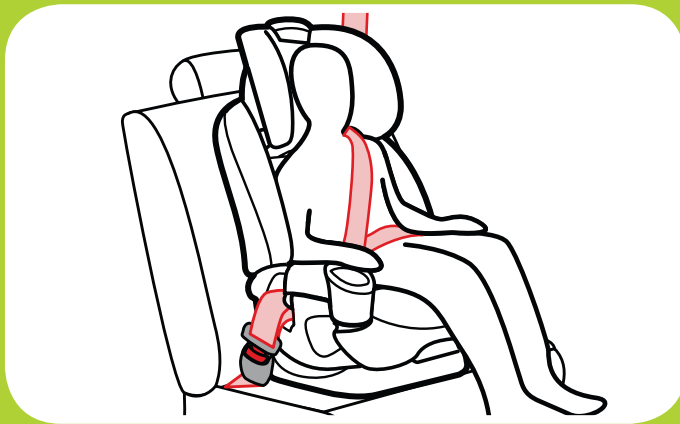

*Cinturón de seguridad del vehículo para la falda y el hombro*

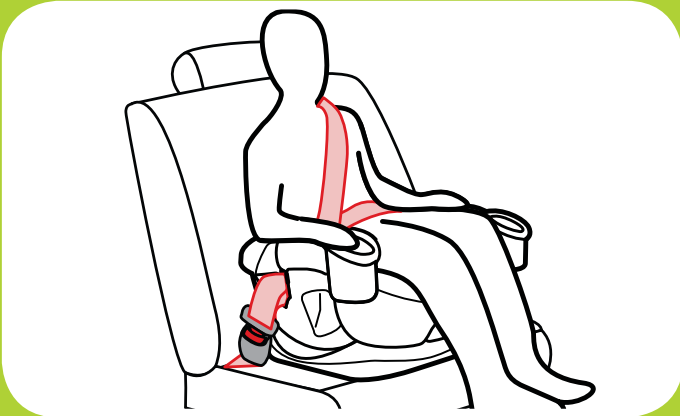

*Cinturón de seguridad del vehículo para la falda y el hombro*

**Uso del asiento con respaldo:**  
30 a 100 libras (14 a 45 kg)  
38 a 57 pulgadas (96 a 145 cm)  
por lo menos de tres años de edad

**Uso del asiento sin respaldo:**  
40 a 120 libras (18.1 a 54 kg)  
40 a 57 pulgadas (101 a 145 cm)  
por lo menos 4 años de edad

- Ponga el asiento de automóvil orientado hacia adelante en el asiento trasero del vehículo.
- Asegúrese de que el cinturón de seguridad del vehículo para la falda esté apretadamente ajustado y que esté bajo en la cadera del niño y que pase por detrás del apoyabrazos en la vía del cinturón del asiento.
- Los cinturones del vehículo **DEBEN** estar planos contra el niño y **NO DEBEN** estar doblados.



- El cinturón de seguridad del vehículo para el hombro se ajusta apretadamente y deberá estar entre el cuello del niño y el borde del hombro.
- **Nunca** use el cinturón de seguridad del vehículo solamente para la falda a través del frente del niño.
- **NO** ponga el cinturón de seguridad del vehículo para el hombro debajo del brazo del niño o su espalda.
- **NO** deje que su niño se afloje o salga por abajo del asiento.
- **NO** ponga el cinturón de seguridad del vehículo sobre la parte de arriba de los apoyabrazos.
- El apoyacabeza del asiento del vehículo **NO DEBE** crear un espacio entre el asiento del vehículo y el asiento.
- El frente del asiento **NO DEBE** quedar suspendido en el frente del asiento del vehículo.
- Si el niño no puede mantener el cinturón de seguridad del vehículo debidamente colocado, **NO** use este asiento. Use un asiento de automóvil diferente.



**Nunca use el cinturón de seguridad del vehículo solamente para la falda a través del frente del niño.**

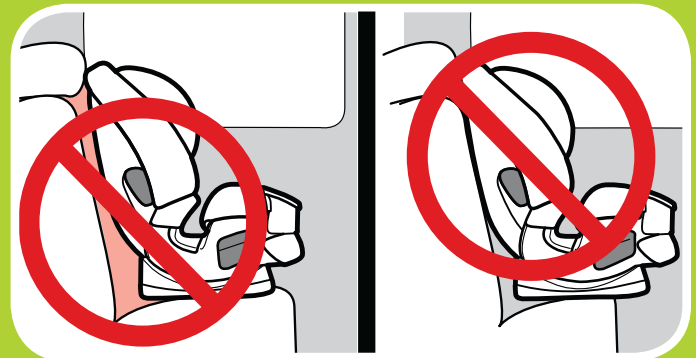

**Asiento  
Elevado**

## 5-B Preparación para el uso como asiento con respaldo

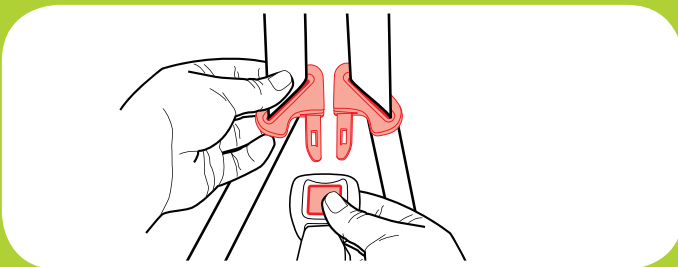
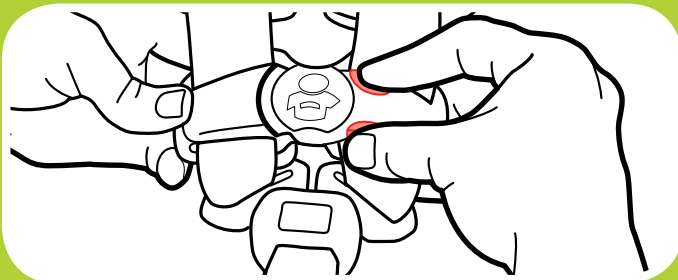
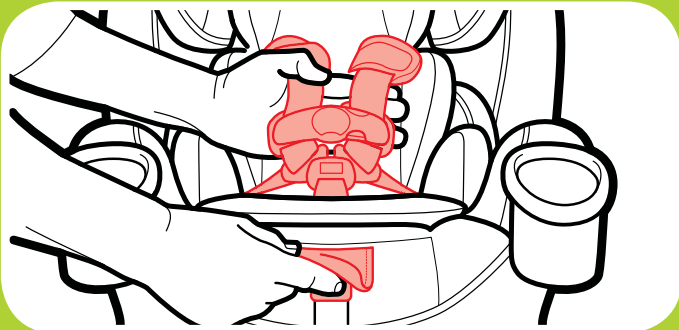

### 1. *Guarde las correas del arnés*

Afloje las correas del hombro todo lo posible.

Eleve el apoyacabeza a la posición más alta.

Destrabe la presilla del pecho y la hebilla de la entrepierna.

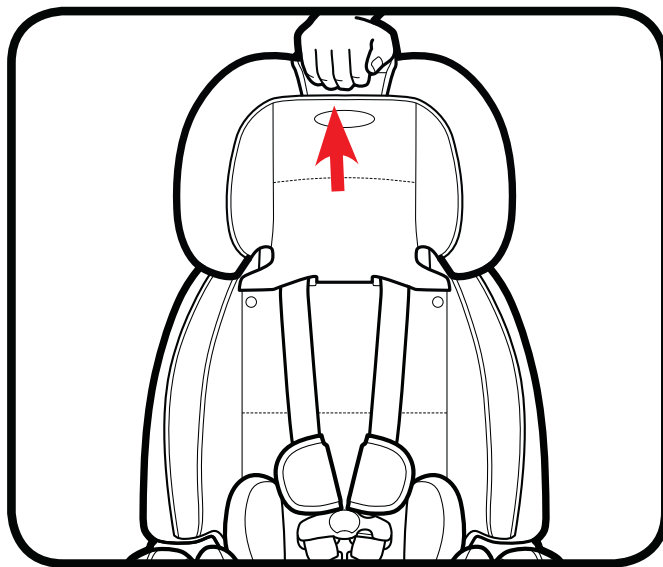



## 2. Destrabe la almohadilla para ver el respaldo del asiento

Destrabe los dos broches en la almohadilla del apoyacabeza.

Levante la aleta de la almohadilla del apoyacabeza.

## 3. Destrabe la almohadilla del asiento

Destrabe los dos broches inferiores.

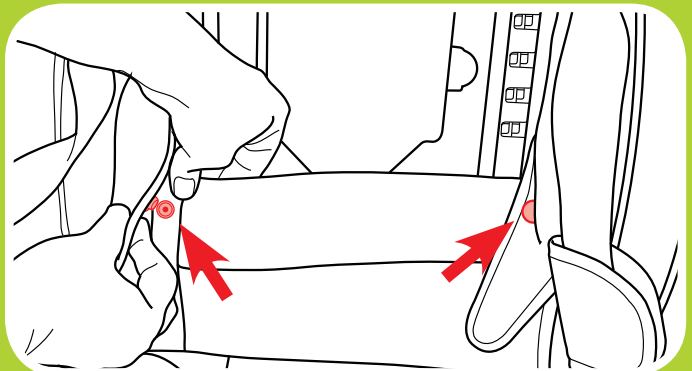
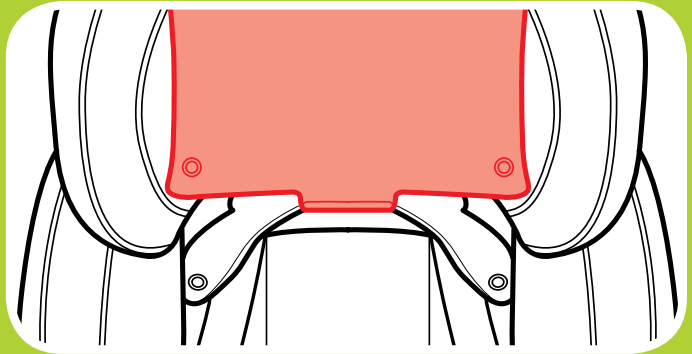
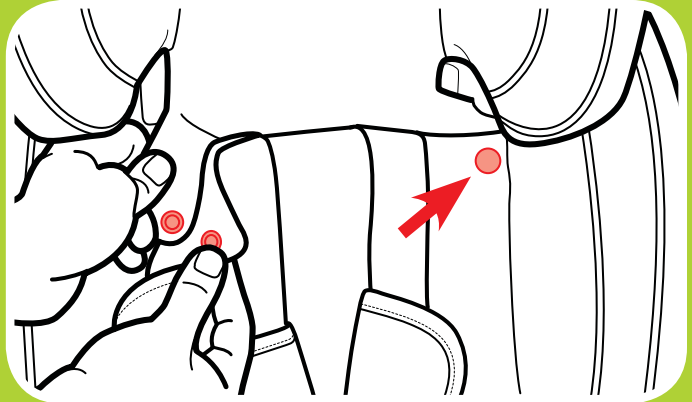

Asiento  
Elevado

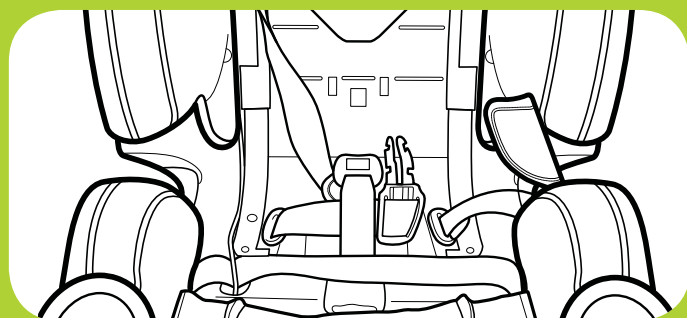

**4. Tire la almohadilla del asiento hacia atrás para ver el armazón de plástico**

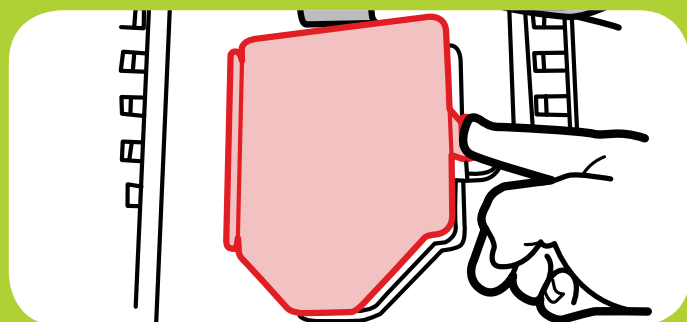

**5. Abra la puerta de almacenamiento del arnés**

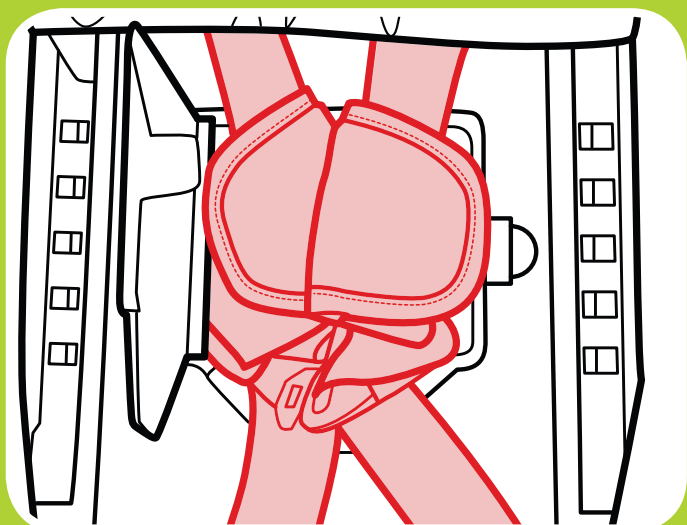

**6. Ponga el arnés, presilla del pecho, lengüetas de la hebilla en el interior del compartimiento de almacenamiento y cierre la puerta**

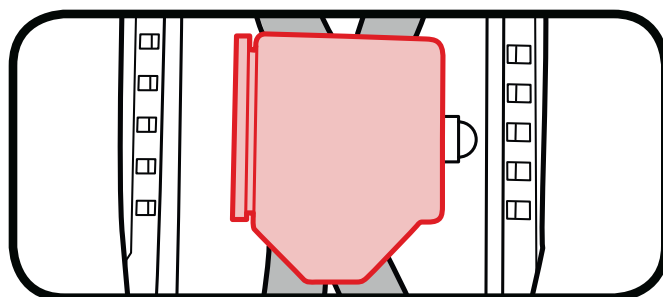

**Asiento  
Elevado**

**7. Guarde la hebilla como se indica**

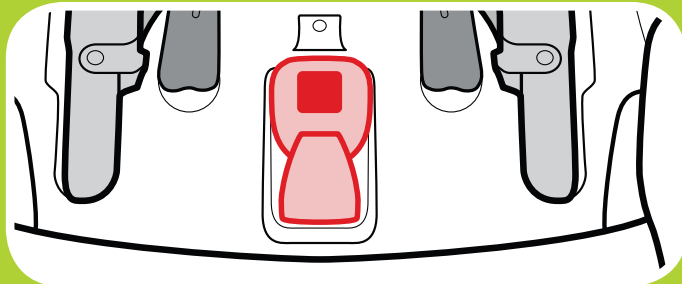

**8. Vuelva a colocar la almohadilla del asiento**

Mueva el apoyacabeza a la posición correcta para su niño.

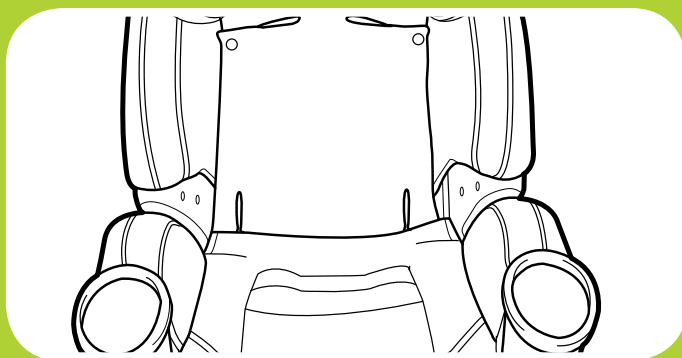

**Asiento  
Elevado**

## 5-C Instalación del asiento con respaldo

Si su vehículo tiene LATCH; puede sujetar el asiento al vehículo usando el LATCH siempre que no interfiera con la hebilla o cinturón de seguridad del vehículo.

Si el LATCH interfiere con el cinturón de seguridad del vehículo o si su vehículo no tiene LATCH, usted DEBE almacenar la correa del LATCH y de sujeción como se indica.

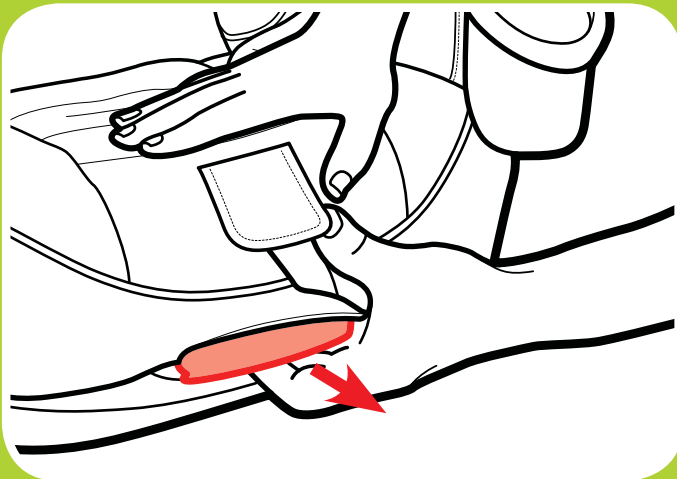
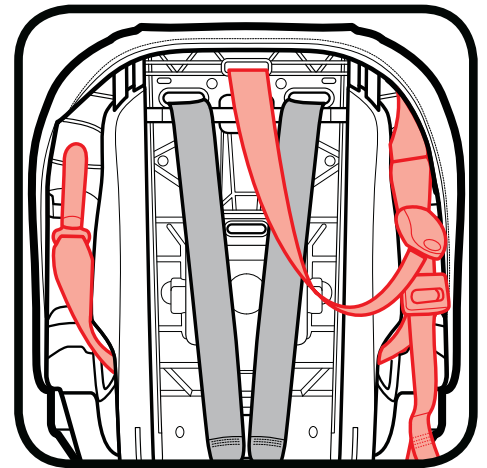

### 1. *Ajuste el asiento de automóvil*

Ponga el asiento en la sexta posición de inclinación.

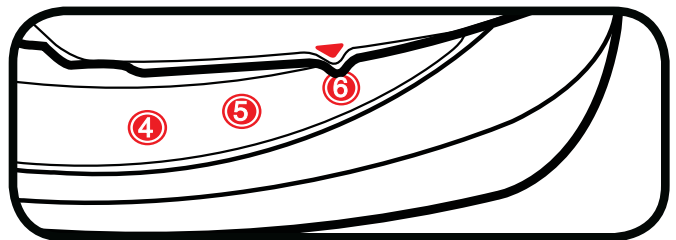

**2. Ponga el asiento orientado hacia adelante en el asiento trasero del vehículo**

Colóquelo orientado hacia delante en el asiento del vehículo que tiene un cinturón de seguridad para la falda y el hombro. La base debe estar lo más plana posible sobre el asiento del vehículo.



**Pase al paso 8 si no usa el LATCH**

**3. Si usa el LATCH, asegúrese de que la correa del LATCH esté en la vía del cinturón orientada hacia adelante**

Continúe con el paso siguiente si está correcto. Consulte la sección 4-C si no lo está.

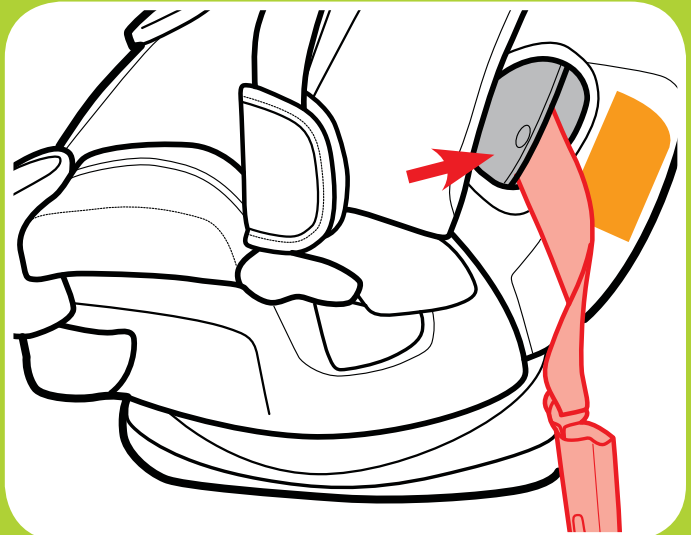

61

continúa en la página siguiente



Asiento  
Elevado

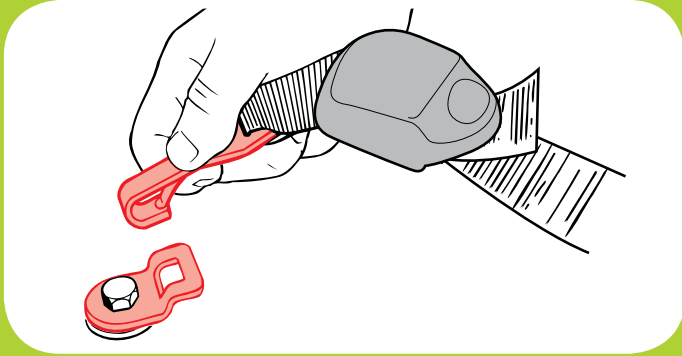

**4. Sujete de manera floja la correa de sujeción superior**

No la tensione demasiado. Consulte el manual del dueño del vehículo para determinar el lugar específico.

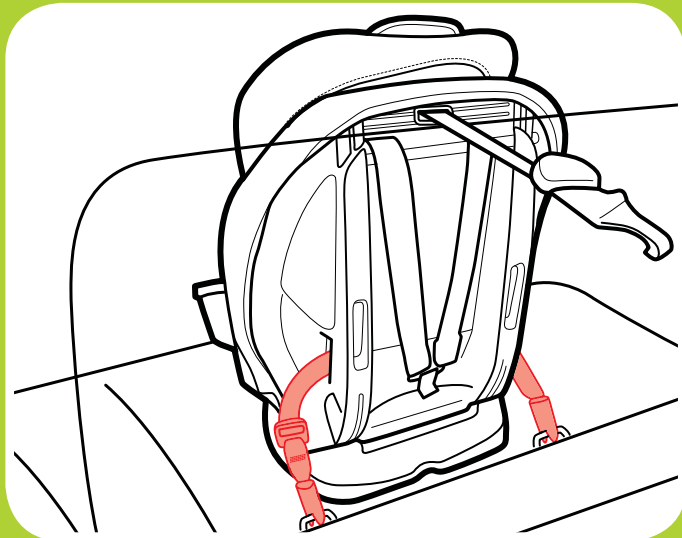

**5. Sujete los conectores del LATCH a los anclajes inferiores del LATCH del vehículo.**

La correa del LATCH no debe estar doblada.

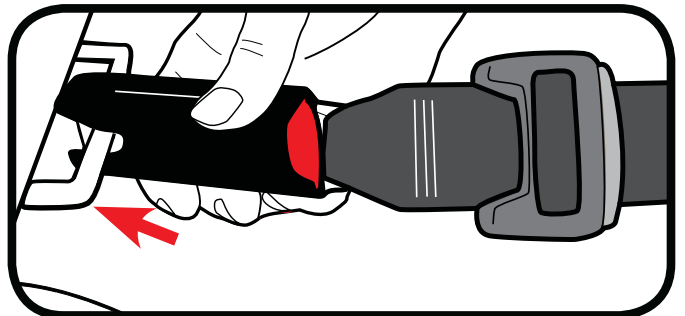

Asiento  
Elevado

## 6. *Tensione la correa del LATCH*

Oprima hacia abajo con firmeza en el centro del asiento de automóvil mientras tensiona la correa del LATCH.

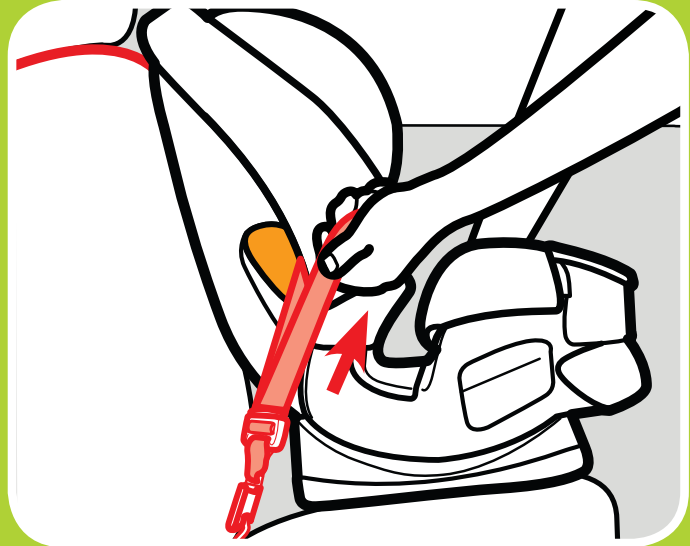

## 7. *Tensione la correa de sujeción*

Empuje el respaldo del asiento de automóvil mientras tensiona la correa de sujeción para eliminar la flojedad.

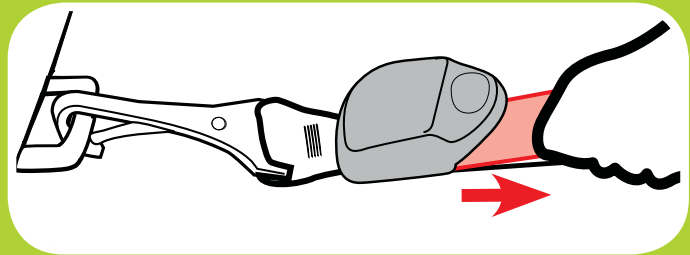

## 8. *Pase el cinturón de seguridad del vehículo para el hombro por la guía del cinturón de seguridad en el apoyacabeza*

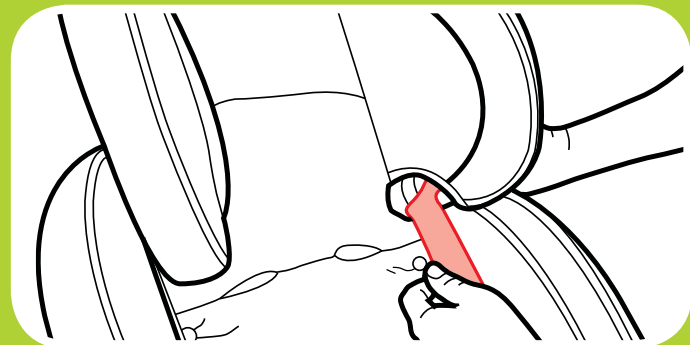

63



Asiento  
Elevado

## 5-D Preparación para uso como asiento sin respaldo

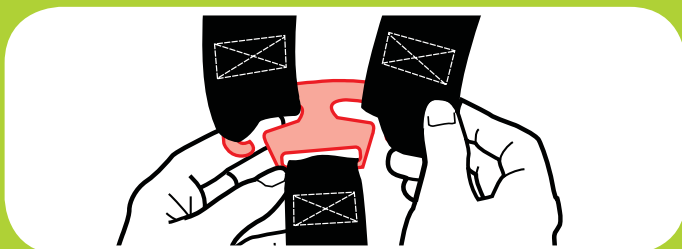
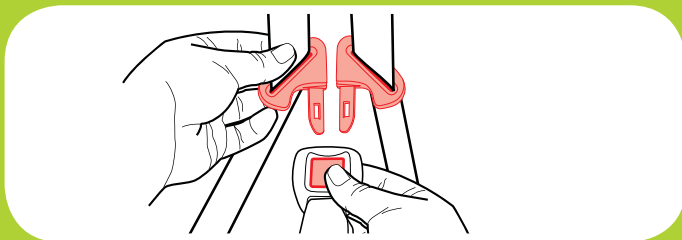
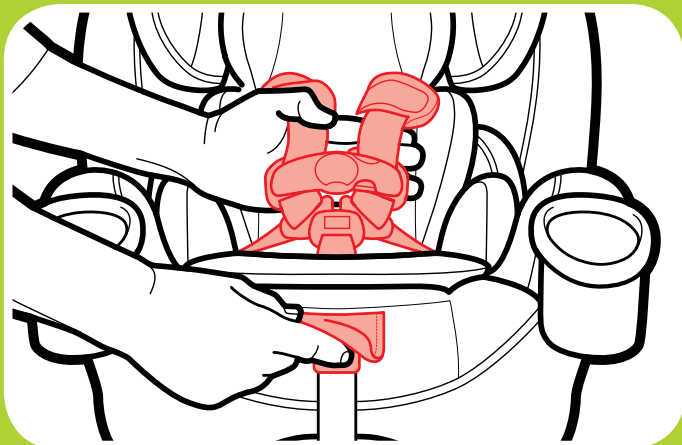

### **1. Saque el respaldo del asiento aflojando primero las correas del arnés**

Levante la palanca de liberación del arnés mientras tira hacia afuera las correas del arnés en la presilla del pecho.

Destrahe la presilla del pecho y la hebilla de la entrepierna.

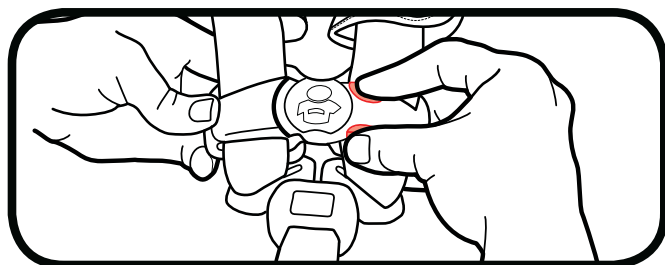

### **2. Saque las correas del arnés de la placa de unión**





**3. Asegúrese de que las correas del LATCH estén en la vía del cinturón orientada hacia adelante y en la posición almacenada**

Consulte la sección 4-B para cambiar de posición.

**4. Destrabe la almohadilla inferior del asiento**

Destrabe la almohadilla del asiento para ver el fondo de la base del asiento.

**5. Levante la traba del respaldo rojo**

Levante las trabas rojas del respaldo y deslícelas juntas.

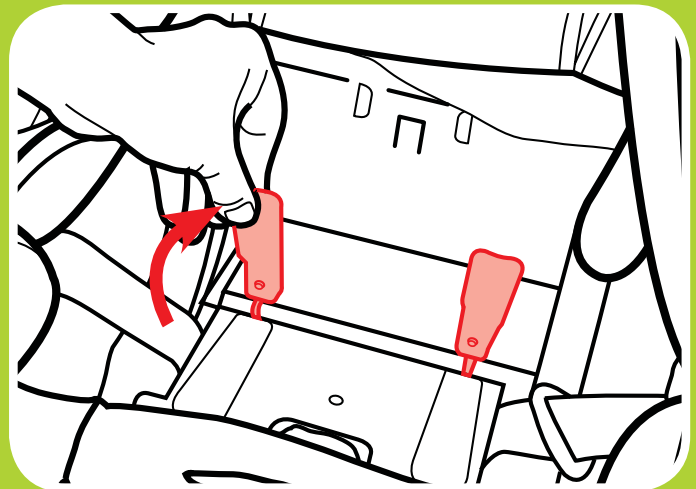
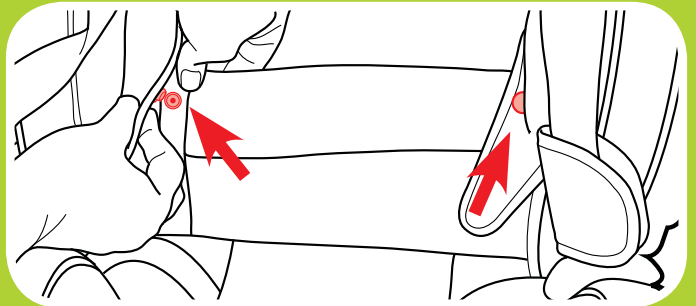
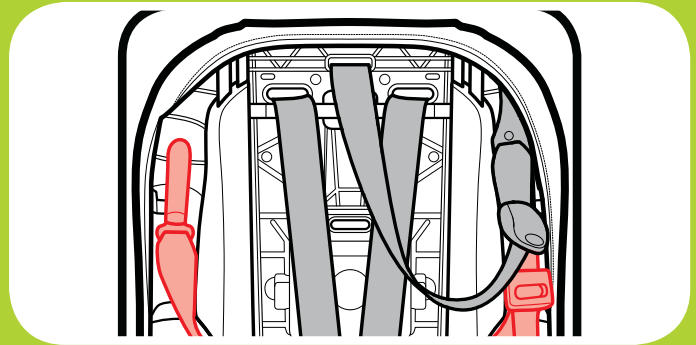
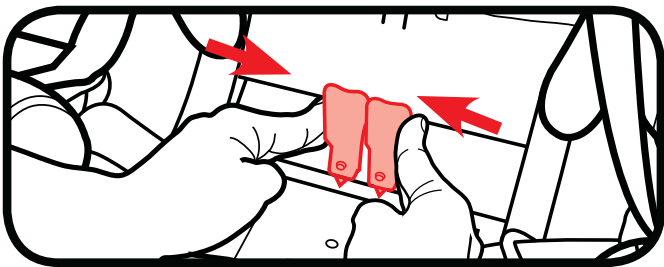

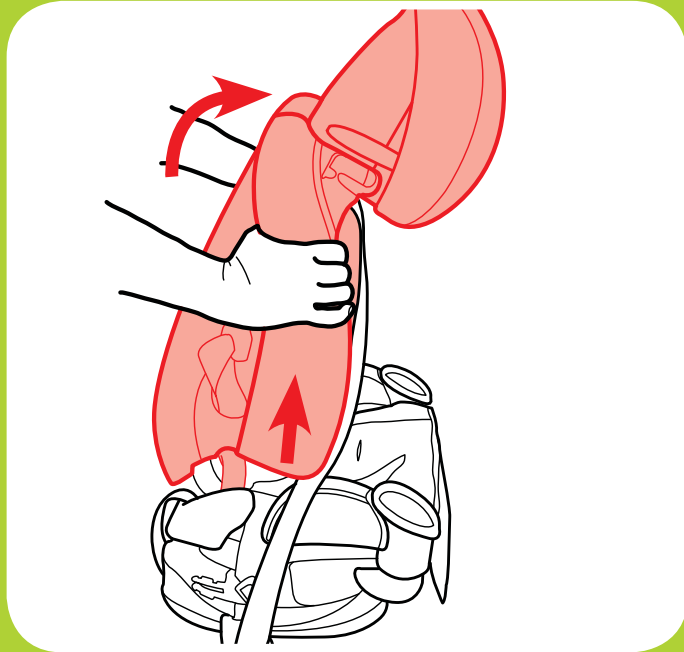

### **6. Saque el respaldo del asiento de la base del asiento**

Empuje el asiento hacia arriba y sáquelo de la base.

Para volver a colocar el respaldo del asiento, invertir el orden de los pasos 4 a 6.

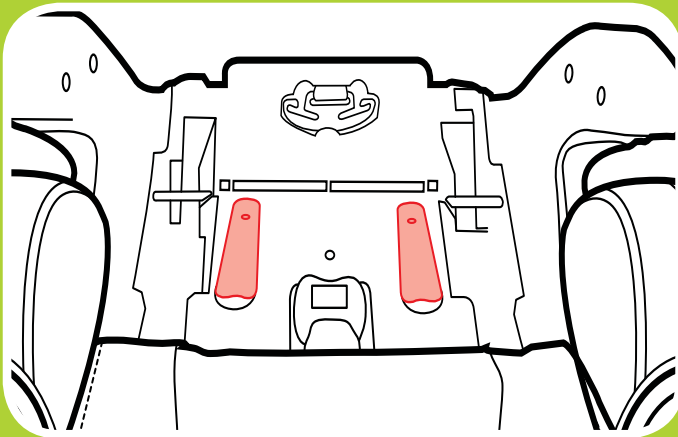

### **7. Vuelva a activar las trabas rojas del respaldo**

Asegúrese de que estén ambas planas y trabadas en su lugar.

### **8. Guarde la placa de unión**

Tire la correa de ajuste del arnés afuera todo lo posible y luego guarde la placa de unión.

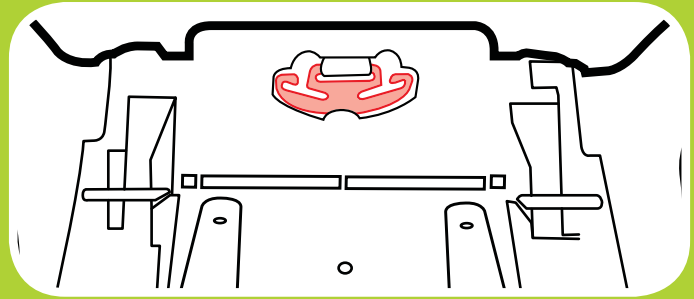

### **9. Guarde la correa de la hebilla**

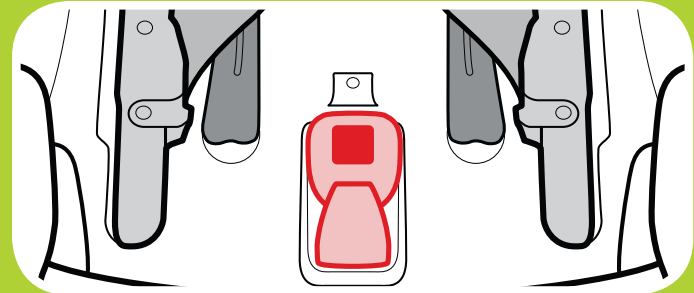

### **10. Sujete la almohadilla de la base a la parte de atrás de la base**

Sujete las correas elásticas a la base como se indica.

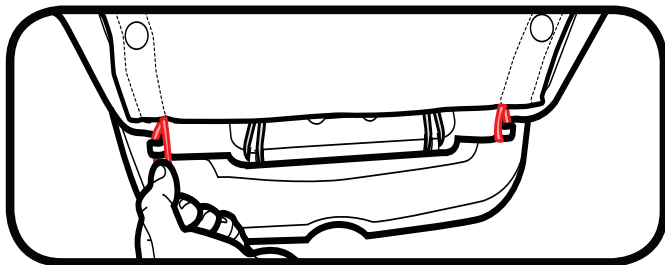
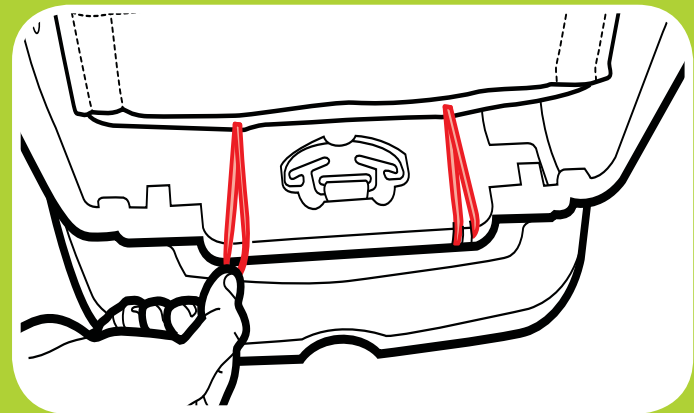

Asiento  
Elevado

## 5-E Instalación del asiento sin respaldo

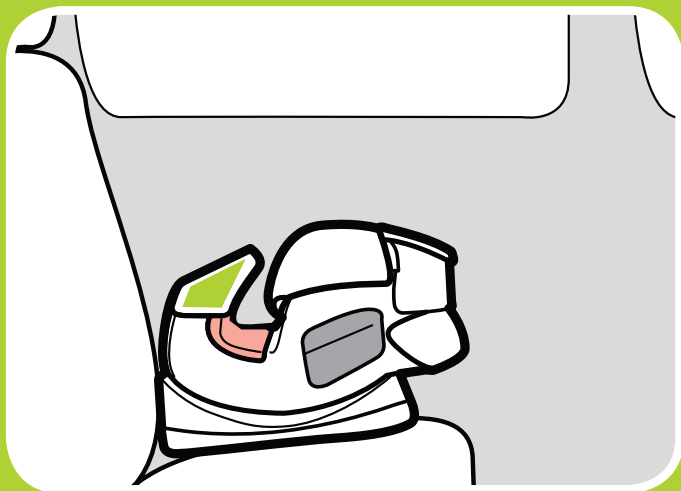

### **1. Ponga el asiento orientado hacia adelante en el asiento trasero del vehículo**

Colóquelo orientado hacia adelante en el asiento del vehículo que tiene un cinturón para la falda y el hombro. La base debe estar lo más plana posible sobre el asiento del vehículo.



Asiento  
Elevado

## 6-A Asegurar el niño al arnés de 5 puntos

### 1. Afloje las correas del arnés

Levante la palanca de liberación del arnés mientras tira hacia afuera las correas del arnés en la presilla del pecho.

Destrahe la presilla del pecho y la hebilla de la entrepierna. Ponga las correas del arnés en los costados.

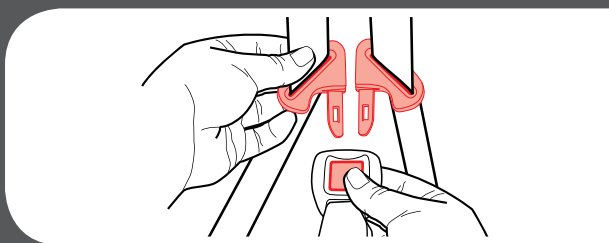
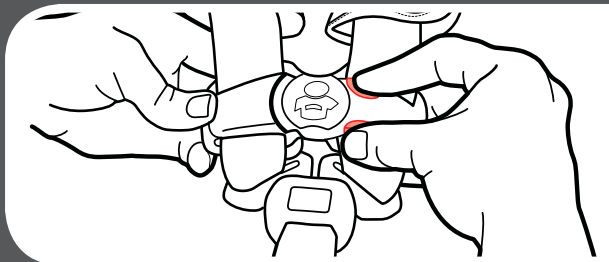
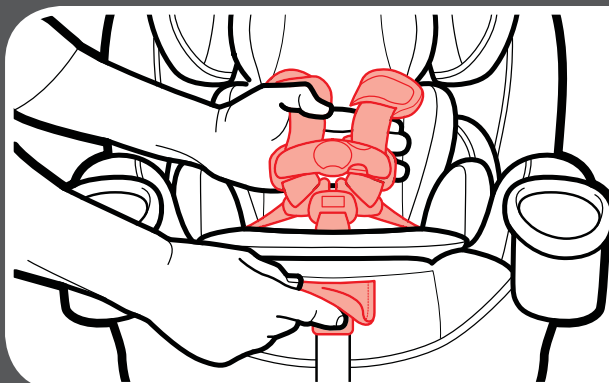

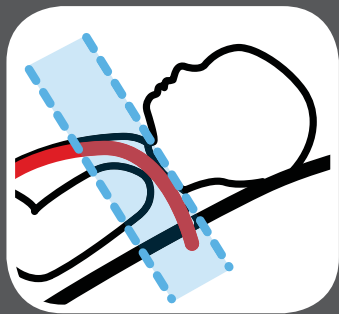
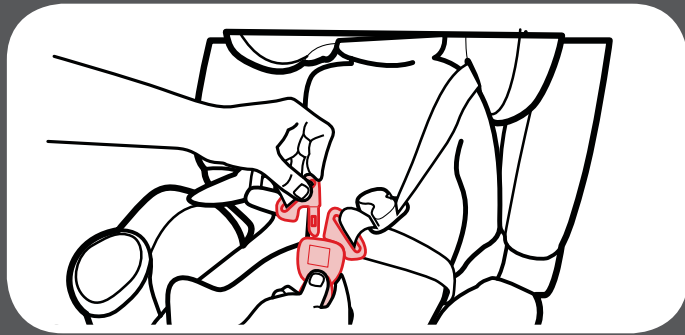
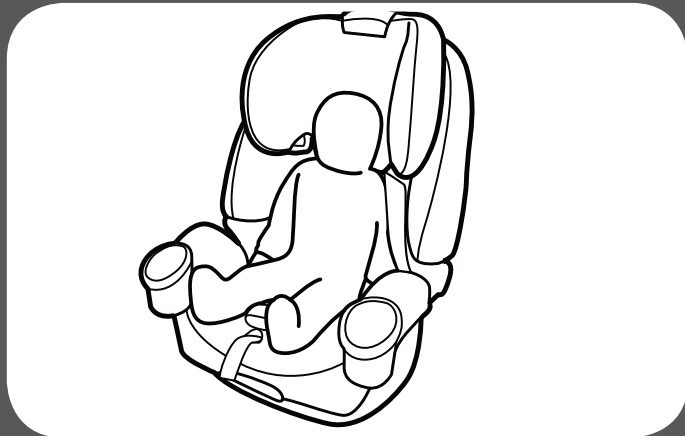

Orientado hacia atrás

## 2. Coloque a su niño en el asiento

Asegúrese de que la espalda del niño esté plana contra el respaldo del asiento de automóvil.

Evite ropa acolchada o pesada. Usarla prevendrá que las correas del arnés se tensionen debidamente. Ponga una frazada sobre el niño después de haber asegurado al niño.

## 3. Ponga las correas del arnés sobre los hombros del niño y trabe la hebilla

Escuchará un "clic" cuando las lengüetas de la hebilla estén aseguradas en su lugar. Tire de cada lengüeta de la hebilla para asegurarse de que esté instalada con seguridad.

## 4. Asegúrese de que las correas del arnés estén a la altura correcta

**Orientado hacia atrás:** Las correas del arnés deben estar **a o apenas por debajo** de los hombros del niño. Parte superior de la cabeza debe ser 1 pulgada por debajo de la palanca de ajuste del reposacabezas.

**Orientado hacia adelante:** Las correas del arnés deben estar **a o apenas por encima** de los hombros del niño. Parte superior de las orejas del niño por **debajo** de la parte superior de la apoyacabeza.

### 5. *Cómo subir o bajar la palanca de ajuste del arnés/apoyacabeza*

Apriete la palanca de ajuste y levante o baje el apoyacabeza para lograr la altura apropiada del arnés.

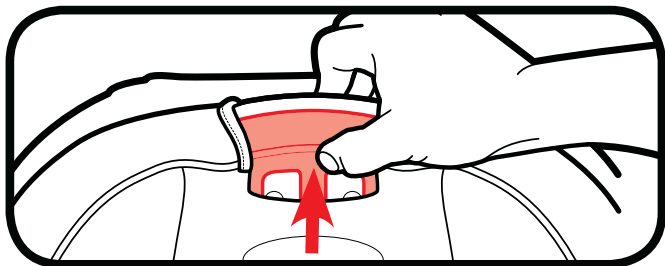

### 6. *Inspeccione la posición de la hebilla de la entrepierna*

La ranura correcta es la que está más cerca a su niño sin estar debajo del niño.



**Orientado hacia adelante**

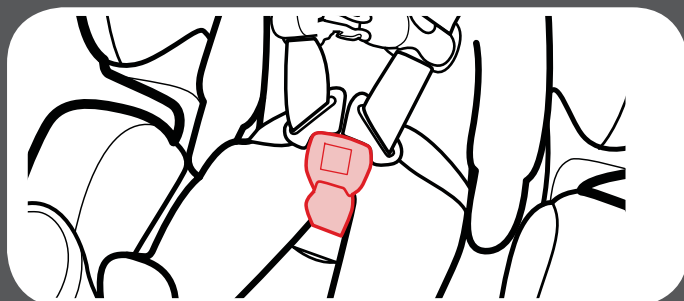
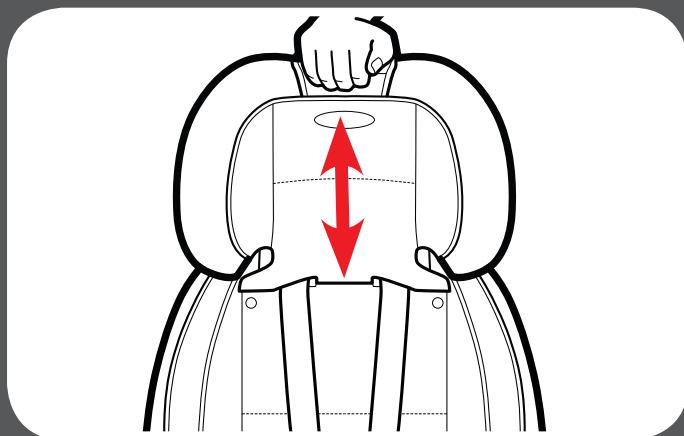

71

continúa en la página siguiente



**Cómo asegurar al niño**

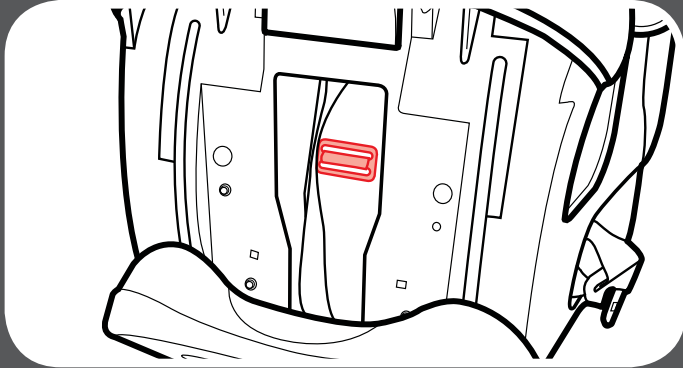

### **7. Cómo ajustar la correa de la entrepierna**

Recline el asiento de automóvil y busque el retén de metal debajo del armazón del asiento de automóvil.

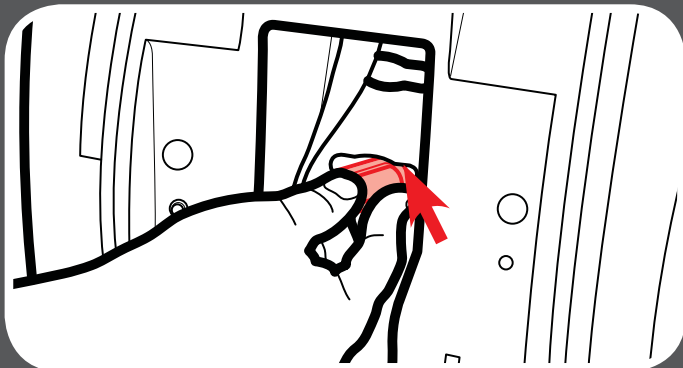

### **8. Gire el retén de metal e insértelo hacia arriba a través del armazón y la almohadilla**

Desde arriba del asiento de automóvil, tire la hebilla de la entrepierna hacia afuera.

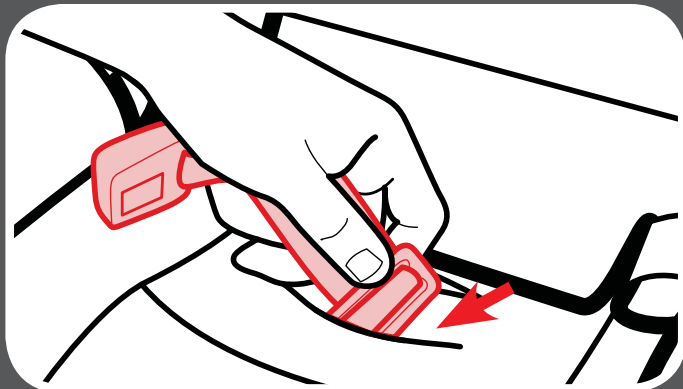

### **9. Inserte el retén de metal en la nueva ranura de la hebilla de la entrepierna**

Busque debajo del asiento de automóvil y pase el retén de metal.



**10. Tire de la correa de la entrepierna para asegurarse de que esté bien instalada**

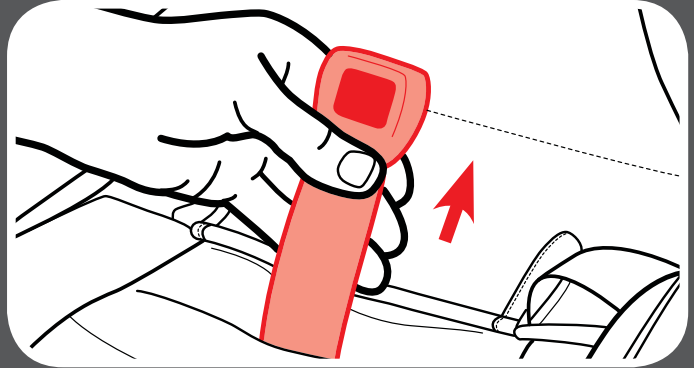

**11. Trabe la presilla del pecho**

Escuchará un clic cuando la presilla del pecho esté debidamente trabada.

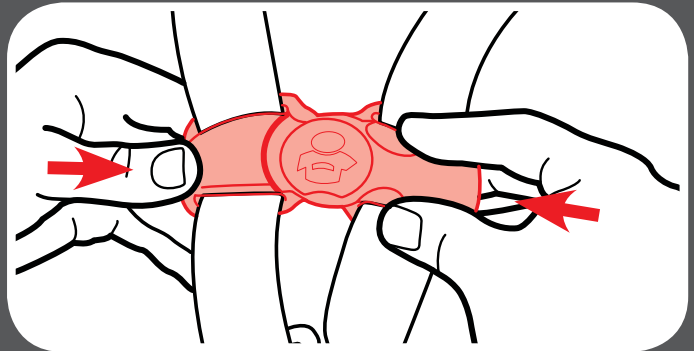

**12. Elimine el exceso de flojedad alrededor de la cintura**

Tire hacia arriba de la correa del arnés mientras empuja hacia abajo la presilla del pecho. Hágalo en ambos costados.

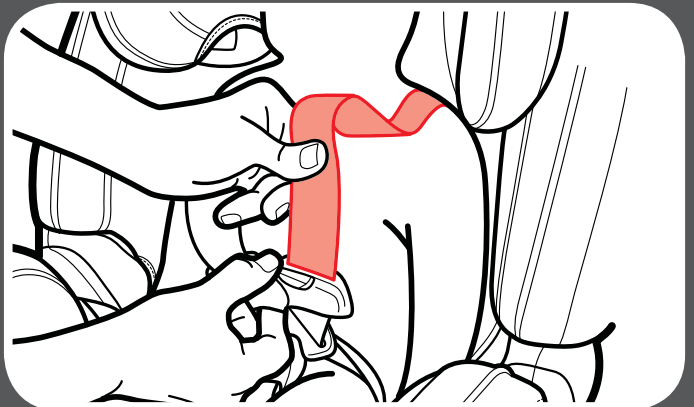

73

continúa en la página siguiente

  
Cómo asegurar  
al niño

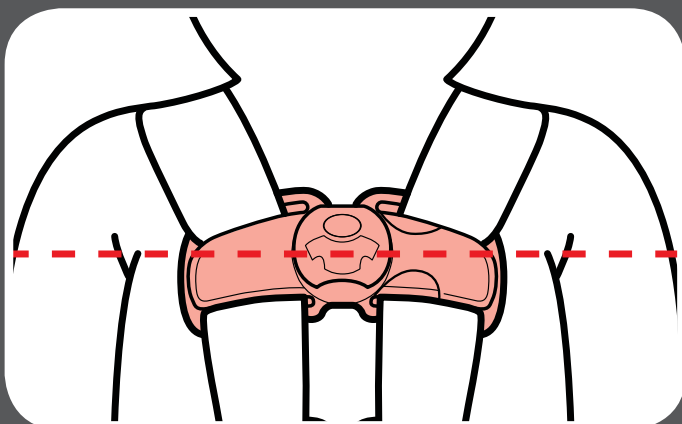
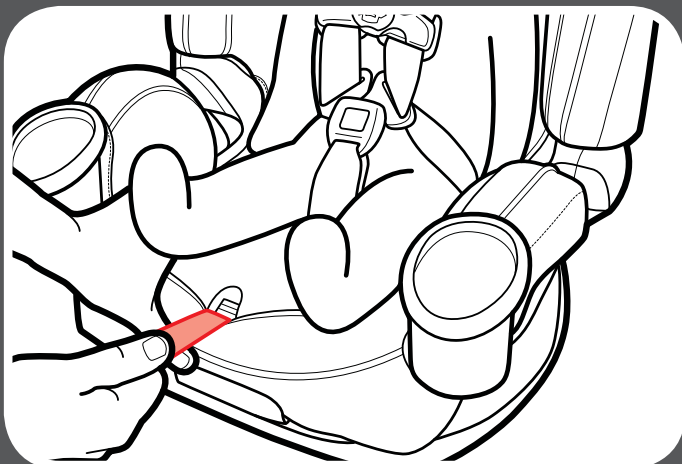

### **13. Tensione el arnés tirando la correa de ajuste del arnés**

Cuando no puede doblar la cinta del arnés en el hombro de su niño, el arnés está lo suficientemente tenso.

Un arnés tenso no deberá permitir que quede flojo. Se mantiene en una línea casi recta sin doblarse. No aprieta la carne del niño ni empuja el cuerpo del niño en una posición que no sea natural.

### **14. Eleve la presilla del pecho al nivel de las axilas del niño**

## 6-B Asegurar al niño en el asiento con respaldo

**¡ADVERTENCIA!** Use solamente el sistema de cinturón del vehículo para la falda y el hombro cuando sujeta a su niño en el asiento.

### 1. Ponga el niño en el asiento

Pídale a su niño que se siente en el asiento, con la espalda plana contra el respaldo del asiento.



### 2. Pase el cinturón de seguridad del vehículo para el hombro por la guía del cinturón de seguridad en el apoyacabeza

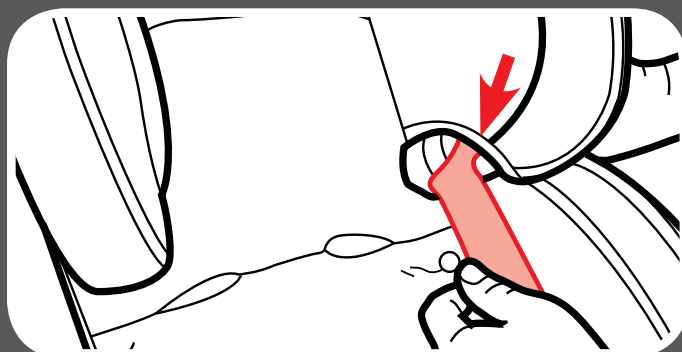

75

continúa en la página siguiente



Cómo asegurar  
al niño

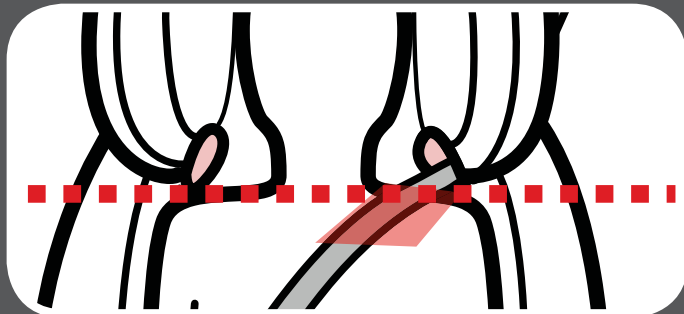
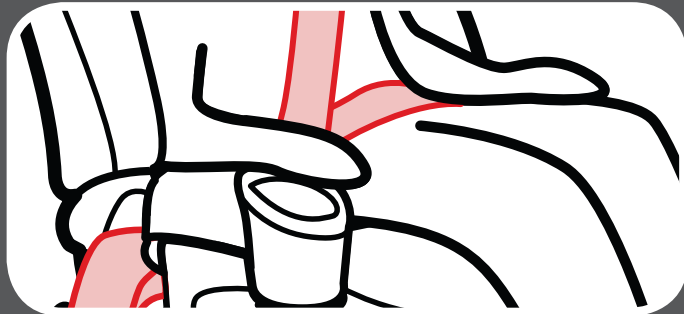
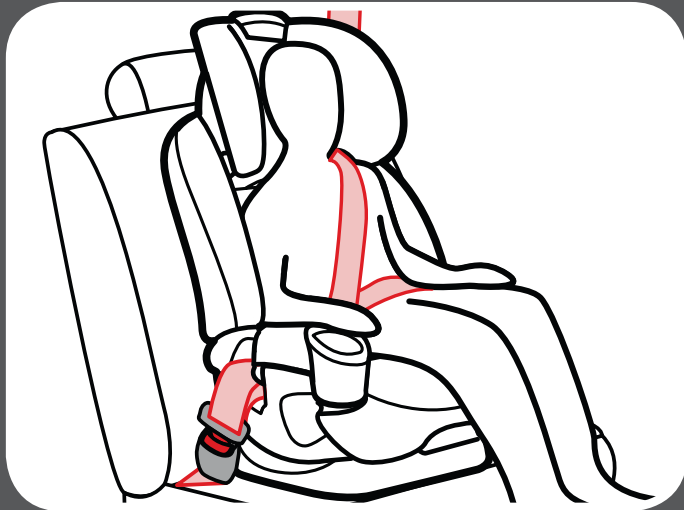

### **3. Trabe el cinturón de seguridad del vehículo para la falda y el hombro**

Tenga la seguridad de que la parte de la falda del cinturón de seguridad del vehículo pasa detrás de los apoyabrazos.

Asegúrese de que la parte de la falda del cinturón de seguridad del vehículo está baja a través de las caderas de su niño.

Tenga la seguridad de que el cinturón de seguridad del vehículo para el hombro pase por los hombros de su niño, entre el cuello y el borde del hombro. Las guías del cinturón deben estar parejas o apenas por encima de los hombros.

## 6-C Asegurar al niño en el asiento sin respaldo

**¡ADVERTENCIA!** Use solamente el sistema de cinturón del vehículo para la falda y el hombro cuando sujete a su niño en el asiento.

### 1. Ponga el niño en el asiento

Pídale a su niño que se siente en el asiento, con la espalda plana contra el respaldo del asiento del vehículo.

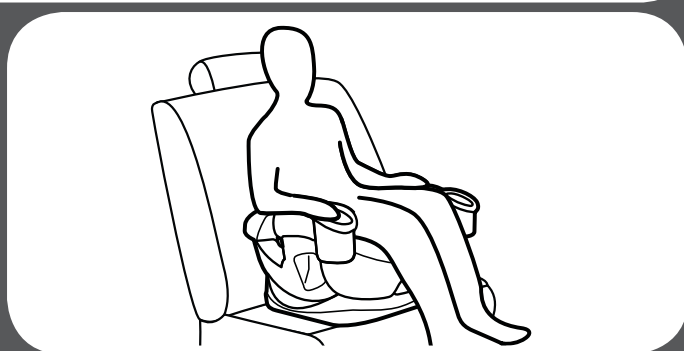

### 2. Trabe el cinturón de seguridad del vehículo para la falda y el hombro

Tenga la seguridad de que la parte de la falda del cinturón de seguridad del vehículo pasa detrás de los apoyabrazos.

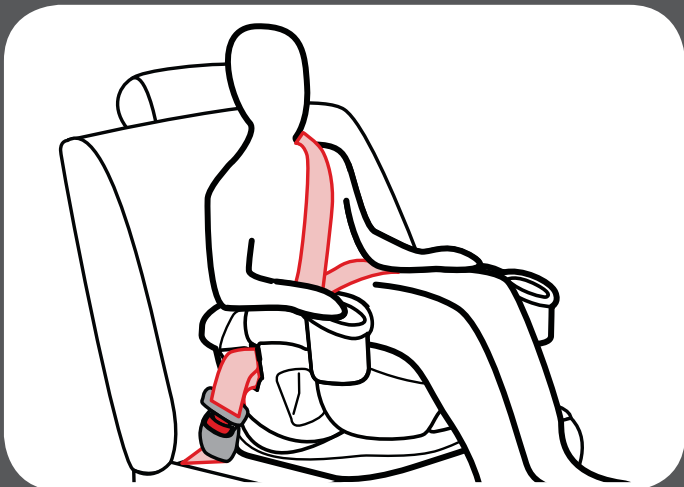

77

continúa en la página siguiente

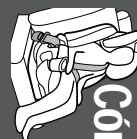

Cómo asegurar  
al niño

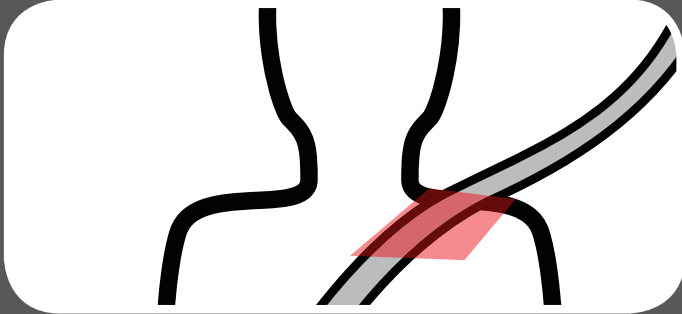
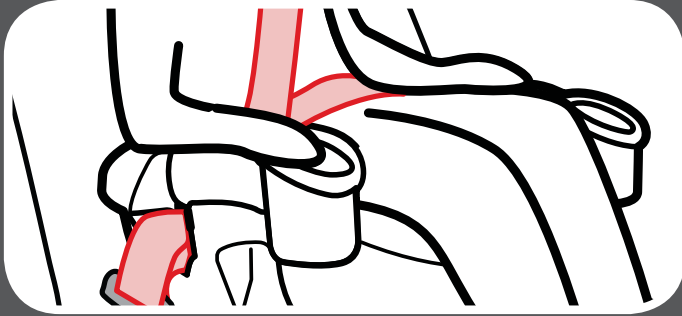

Asegúrese de que la parte de la falda del cinturón de seguridad del vehículo está baja a través de las caderas de su niño.

Tenga la seguridad de que el cinturón de seguridad del vehículo para el hombro pase por los hombros de su niño, entre el cuello y el borde del hombro.

Podría necesitar usar la presilla de posicionamiento del cinturón para obtener un buen calce. Consulte la sección 6-D.

## 6-D Asegurar con la presilla de posicionamiento del cinturón

**¡ADVERTENCIA!** Use solamente el sistema de cinturón del vehículo para la falda y el hombro cuando sujete a su niño en el asiento.

### 1. Asegúrese de que el cinturón de seguridad del vehículo para el hombro esté en la zona roja como se indica

Si el cinturón de seguridad del vehículo para el hombro está fuera de esta zona, **DEBE** usar la presilla de posicionamiento del cinturón.

### 2. Sujete la presilla de posicionamiento del cinturón

Pase el extremo del nudo de la correa por la misma ranura que la correa de ajuste del arnés como se indica.

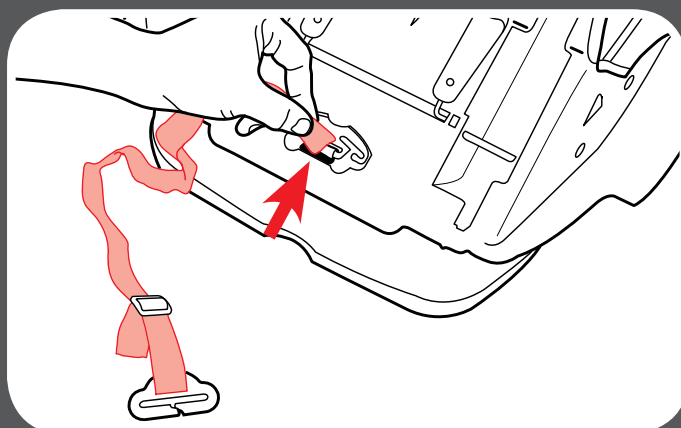
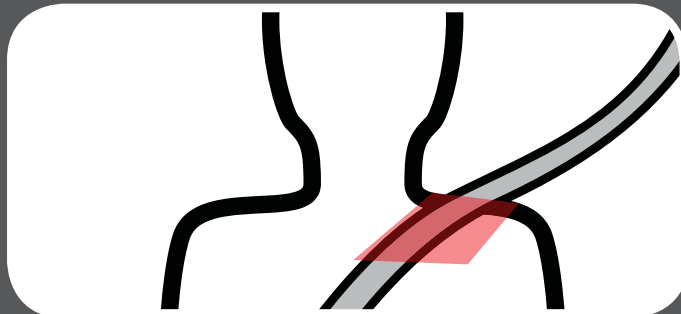

79

continúa en la página siguiente

Cómo asegurar  
al niño

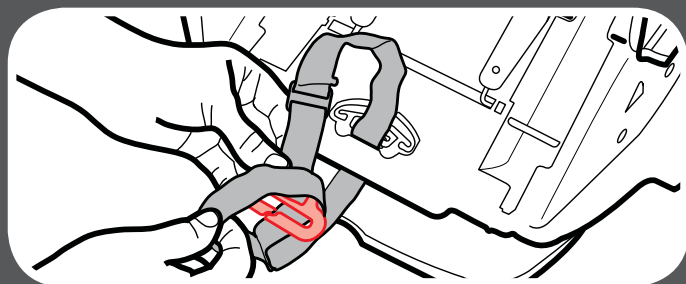

**3. Pase la presilla y la correa por el nudo**

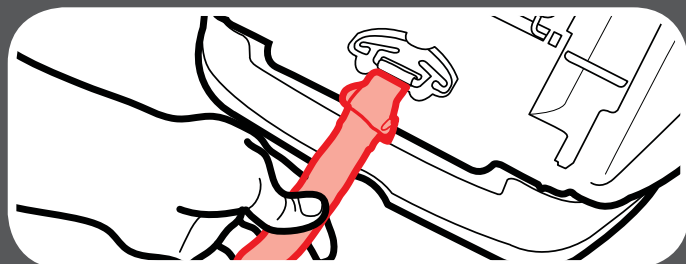

**4. Tire para tensionar la correa**

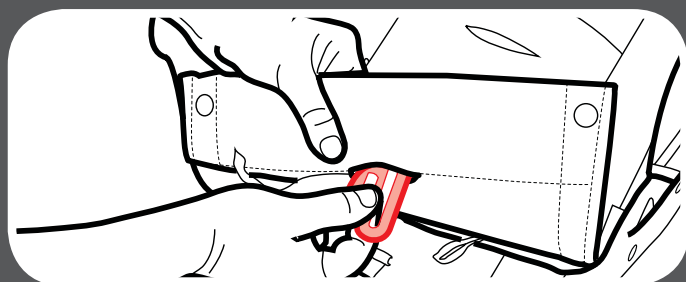

**5. Pase la presilla por la ranura en la almohadilla**

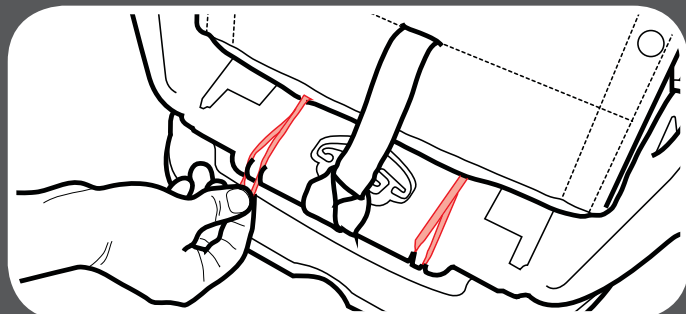

**6. Sujete la almohadilla del asiento a la base**



**7. Ponga el niño en el asiento, trabe el niño en el asiento y sujete la presilla de posicionamiento del cinturón**

Con la espalda del niño plana contra el respaldo del asiento del vehículo, trabe al niño. Luego deslice la presilla hacia el cinturón de seguridad del vehículo para el hombro como se indica.

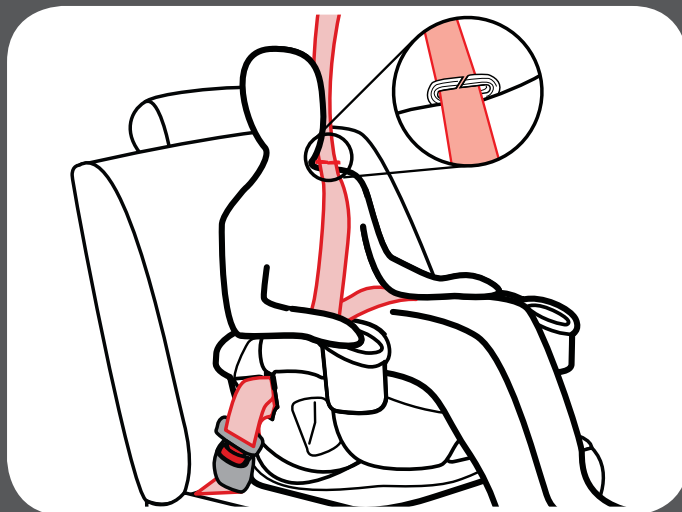

**8. Ajuste la presilla de posicionamiento del cinturón según su niño**

Alargue o acorte la longitud del cinturón como se indica.

La presilla debería caber arriba del hombro como se indica.

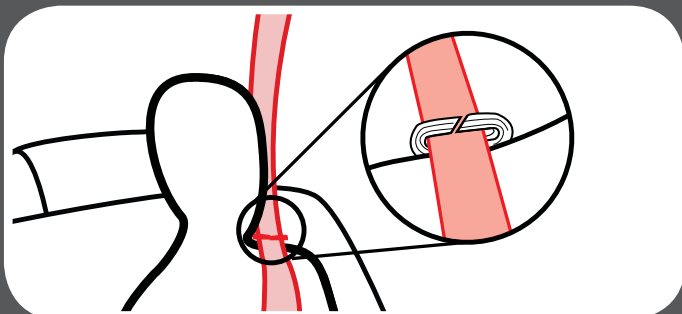
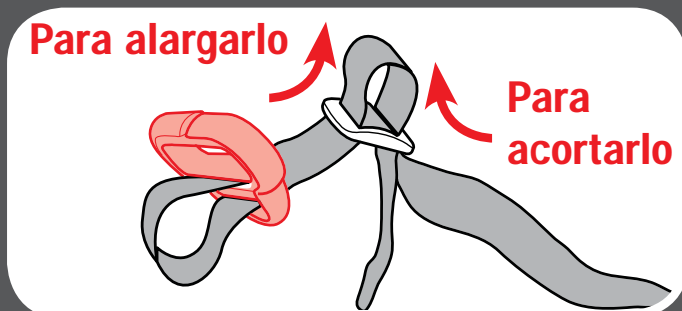

**Cómo asegurar al niño**

## 7-A Limpieza de la almohadilla del asiento

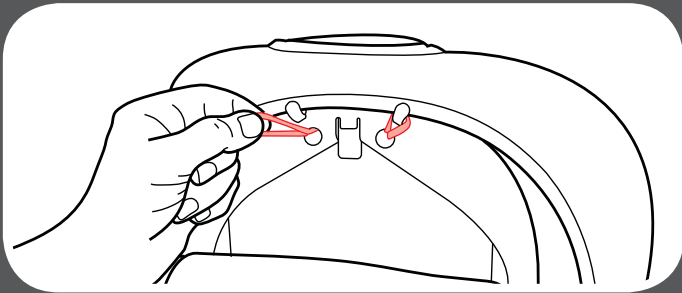
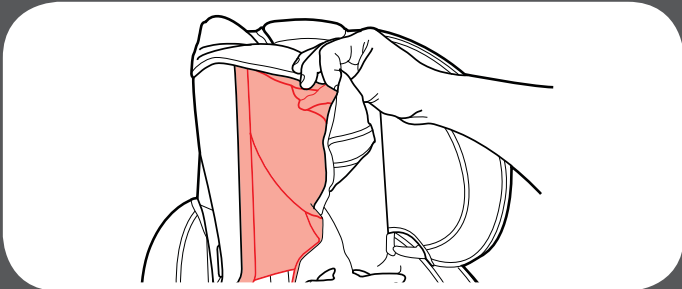
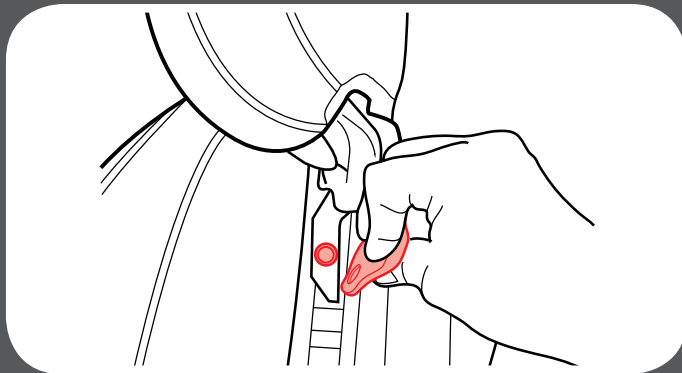

Consulte la etiqueta de cuidado de la almohadilla del asiento para obtener las instrucciones de lavado.

### ***Almohadilla del apoyacabeza***

Limpie con una esponja húmeda usando un jabón suave y agua fresca. De ser necesario, se puede sacar la almohadilla para limpiarla.

Para sacarla, destrabe la almohadilla del apoyacabeza del armazón de plástico. Destrabe las dos correas elásticas de la parte trasera del apoyacabeza y saque la almohadilla. Deslice los nudos de retención elásticos fuera de las guías de los cinturones.

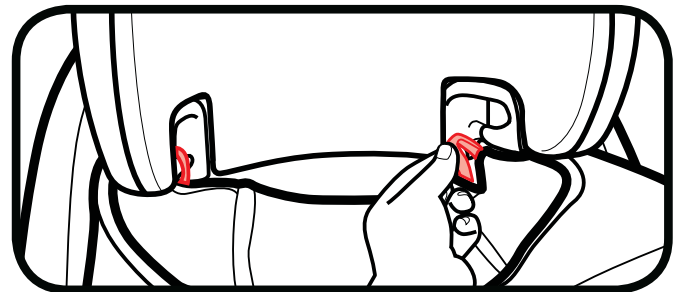

Lave la almohadilla a máquina en agua fría en el ciclo delicado y séquela al aire. NO USE BLANQUEADOR.

Invierta los pasos para volver a colocar la almohadilla en el apoyacabeza.

### ***Almohadilla del asiento***

Límpielo con una esponja húmeda usando un jabón suave y agua fresca. De ser necesario, se puede sacar la funda para limpiarla.

Para sacarla, destrabe la almohadilla de la base de la almohadilla lateral. Destrabe las correas elásticas en la vía del cinturón orientada hacia atrás. Tire la lengüeta de plástico del apoyabrazos.

Destrabe las dos correas elásticas de la manija de reclinación.

Lave la almohadilla a máquina en agua fría en el ciclo delicado y séquela al aire. NO USE BLANQUEADOR.

Invierta los pasos para volver a colocar la almohadilla en el armazón.

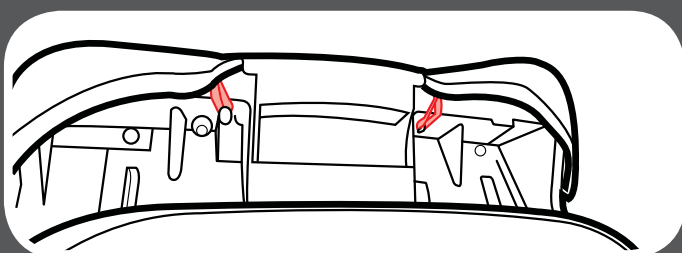
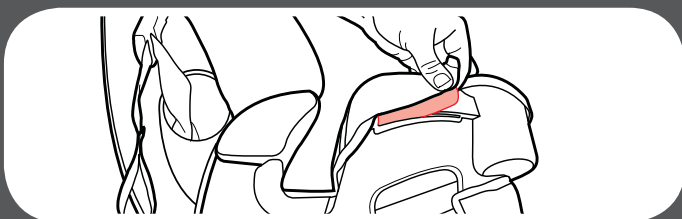
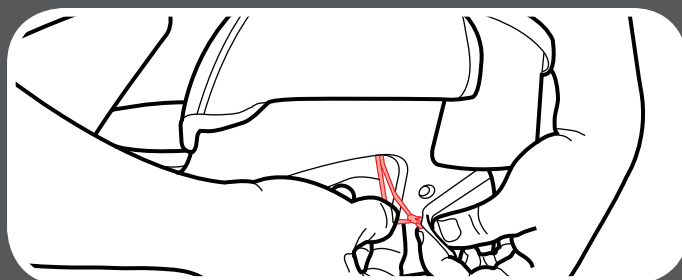
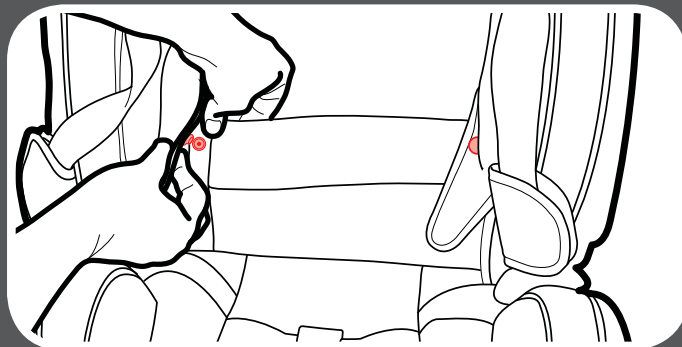

## 7-B Limpieza de la hebilla de la entrepierna

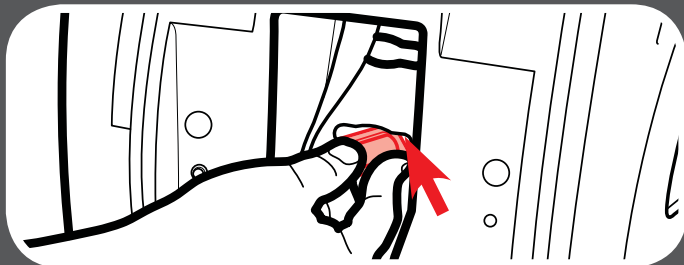
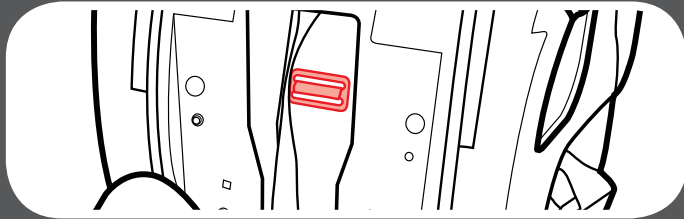

**¡ADVERTENCIA!** Inspeccione y limpie la hebilla de vez en cuando para eliminar cualquier objeto o desecho que pudiera prevenir que se trabe.

Recline el asiento de automóvil y busque el retén de metal. Gire el retén de metal hacia arriba por el armazón y la almohadilla. Desde adelante, tire la hebilla de la entrepierna hacia afuera.

Para limpiar la hebilla, póngala en una taza de agua tibia y agite suavemente la hebilla. Oprima el botón rojo varias veces mientras está en el agua.

**NO SUMERJA LA CORREA DE LA HEBILLA. NO USE JABONES, DETERGENTES DE USO DOMÉSTICO ni LUBRICANTES.**

Elimine el exceso de agua y deje secar al aire. Repita los pasos lo necesario hasta que se trabe con un clic. Vuelva a poner la hebilla en la misma ranura que la sacó. Tire de la hebilla de la entrepierna para asegurarse de que esté bien instalada.

## 7-C Limpieza del arnés y de las correas del LATCH

Lave la superficie solamente con un jabón suave y un paño mojado. **NO SUMERJA LAS CORREAS DEL ARNÉS o LA CORREA DEL LATCH EN AGUA.** Hacerlo podría debilitar las correas.

Si las correas del arnés o cinturón del LATCH están deshilachados o muy sucios, comuníquese con servicio al cliente en [www.gracobaby.com](http://www.gracobaby.com) o al 1-800-345-4109.

## 7-D Accesorios *(en selectos modelos)*

### ***Fundas del arnés***

Asegúrese de que las fundas del arnés no interfieran con la colocación de la presilla para el pecho a la altura de las axilas.

Para sacarlas, destrabe las tiras de sujeción y sáquelas.

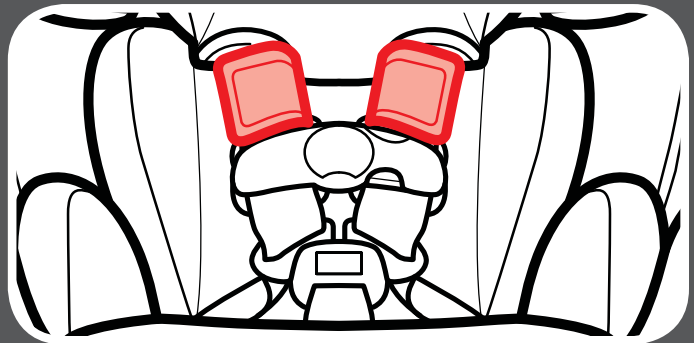

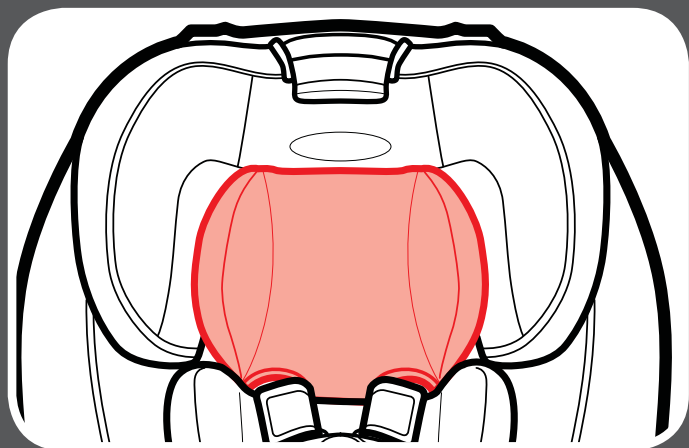
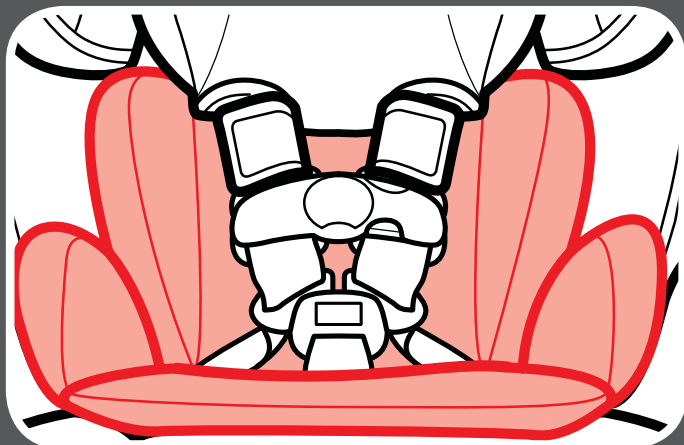

### ***Soporte del cuerpo***

Usar solamente en el modo orientado hacia atrás.

El soporte del cuerpo debe usarse si los hombros están debajo de la posición más baja del arnés.

Nunca deje que el soporte del cuerpo se apile o pliegue detrás del niño.

### ***Cojín del apoyacabeza***

Usar solamente en el modo orientado hacia atrás. Para ajustar el cojín, tire hacia arriba hasta lograr la altura deseada. No lo use sin el cojín para el cuerpo.

Para sacarlo, deslice el cojín fuera del soporte del cuerpo.

## 8-A Elegir la ubicación del asiento en el vehículo

*Consulte el manual del dueño del vehículo para identificar los lugares del asiento.*

***El mejor lugar para colocar este asiento de automóvil es:***

- El que recomienda el manual del dueño de su vehículo, y
- Resulta en una instalación segura de este asiento de automóvil

**Según las estadísticas de accidentes, el lugar más seguro para su niño en cualquier vehículo es el asiento trasero. El centro del asiento trasero puede ser el lugar más seguro durante un posible impacto lateral.**

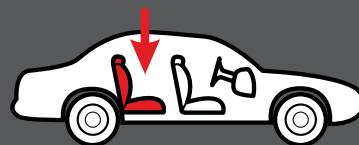

Algunos vehículos tienen requerimientos específicos sobre dónde se puede instalar el asiento de automóvil, por lo tanto, consulte el manual del dueño de su vehículo para obtener las posiciones disponibles para el asiento, si las hay. Por ejemplo, algunas veces el centro del asiento trasero tiene un cinturón de seguridad del vehículo que es solamente un cinturón de seguridad del vehículo para la falda, que no se puede usar cuando el asiento de automóvil está en el modo asiento.

En caso de que no haya un asiento trasero disponible y/o no tiene otra opción que poner al niño que no sea un bebé en un asiento de automóvil orientado hacia atrás en un asiento delantero, la Administración Nacional de Seguridad de Tráfico en Carreteras (NHTSA) recomienda que tome las siguientes medidas:

- Asegurar que el niño esté debidamente sujetado según su edad y tamaño
- Mover el asiento todo lo posible hacia atrás
- Tener la seguridad de que el niño no está fuera de posición, tal como inclinado hacia adelante en el lugar de despliegue de la bolsa de aire
- Poner el interruptor de activación de la bolsa de aire, si está disponible, en la posición DESACTIVADA
- Mover el asiento todo lo posible hacia atrás

## 8-B Lugares peligrosos para el asiento en el vehículo

Nunca instale este asiento de automóvil en uno de los siguientes lugares del vehículo:



asientos del vehículo orientados hacia atrás o el costado



orientado hacia atrás con una bolsa de aire delantera activada



modo asiento con un cinturón de seguridad del vehículo solamente para la falda



## 8-C ¿Qué es LATCH?

Este asiento de automóvil se puede instalar usando el sistema LATCH de su vehículo, si su vehículo está equipado con uno. Todos los vehículos modelo 2003 y más nuevos deben tener un sistema LATCH a pesar de que algunos fabricantes comenzaron a incluir el sistema LATCH antes. Los manuales del dueño de algunos vehículos emplean el término ISOFIX para identificar el sistema LATCH.

LATCH consiste en anclajes inferiores y anclajes de sujeción superiores, que están incorporados a su vehículo y ganchos que están incorporados al asiento de automóvil. Los anclajes inferiores se usan EN LUGAR DEL cinturón de seguridad del vehículo para asegurar el asiento de automóvil al vehículo. Los anclajes de sujeción superiores se usan ADEMÁS de los anclajes inferiores O el cinturón de seguridad del vehículo para asegurar un asiento de automóvil orientado hacia adelante al vehículo.

*Consulte el manual del dueño de su vehículo para obtener el lugar y uso exacto*

Puntos de anclaje de sujeción superiores del vehículo

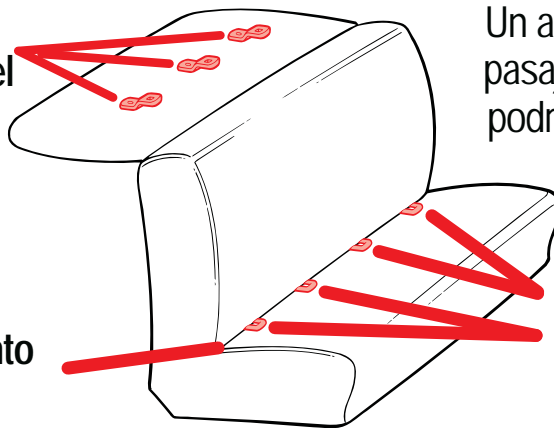

Un asiento típico de un vehículo de pasajeros. Otros tipos de vehículos podrían tener el sistema LATCH en otros lugares.

Recodo del asiento del vehículo

Puntos de anclaje inferiores del vehículo



## 8-D Elegir el LATCH o los cinturones de seguridad

Este asiento de automóvil se puede instalar en su vehículo usando el cinturón de seguridad del vehículo O el sistema LATCH.

El sistema LATCH le permite sujetar apretadamente su asiento de seguridad en el automóvil sin usar el cinturón de seguridad del vehículo y posiblemente lograr un mejor calce. Para más información sobre el LATCH y cómo determinar si su vehículo está equipado con LATCH, consulte la sección 8-D: ¿Qué es LATCH?.

Para las posiciones del asiento equipadas con LATCH, los expertos recomiendan primero la instalación con el LATCH y solamente usar el cinturón de seguridad en la posición si el LATCH, por algún motivo, produce un calce más flojo. Si desea usar el centro del asiento trasero y el LATCH no está disponible en dicha posición (consulte el manual del dueño del vehículo), pruebe usar el cinturón de seguridad para tener la seguridad de que obtiene una instalación apretada. Si no puede, pruebe usar el LATCH en otra posición del asiento. Recuerde usar solamente el LATCH en los lugares para sentarse recomendados por el fabricante de su vehículo.

No use los anclajes inferiores del sistema de anclaje de seguridad para niños (sistema LATCH) para sujetar este sistema de seguridad para niños cuando sujeta a un niño que pesa más de 42 libras (19 kg) con el arnés interno del sistema de seguridad para niños.

## 8-E Cómo sacar el LATCH y la correa de sujeción

### **LATCH**

Para sacar el LATCH de los anclajes inferiores, empuje los botones rojos y tírelos.

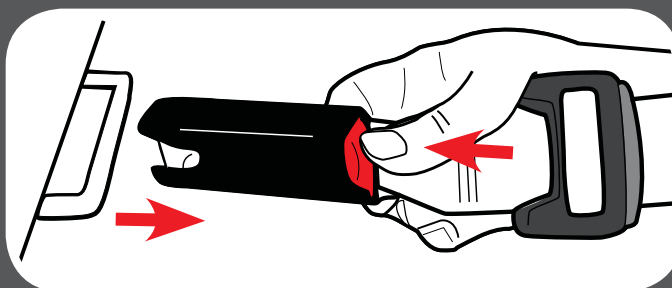

### **Anclaje de sujeción superior**

Para sacarlo, levante la traba del anclaje para liberar la tensión.

Oprima el resorte del gancho. Empuje el gancho del anclaje hacia adentro, luego levántelo hacia arriba y aléjelo del anclaje de sujeción.

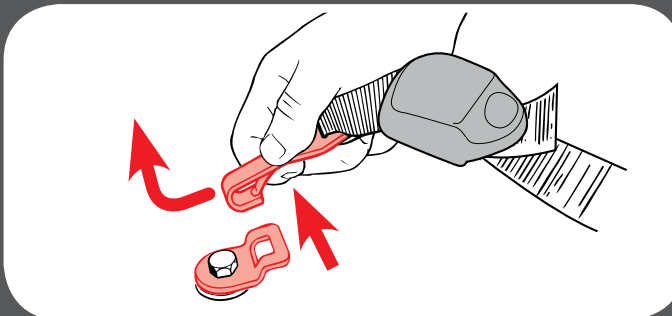
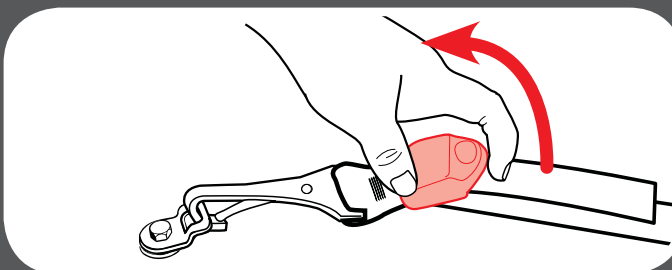

## 8-F Cinturones de seguridad del vehículo

*Consulte el manual del dueño de su vehículo sobre el uso del cinturón de seguridad del vehículo*

Este asiento de automóvil se puede instalar usando un cinturón de seguridad del vehículo. Para lograrlo, necesitará cambiar el cinturón de seguridad al modo trabado para usar con asientos de automóvil. En los cinturones de seguridad de algunos vehículos, esto se logra con la placa de seguridad; en los cinturones de seguridad de otros vehículos, se logra con el retractor.

### *Términos del cinturón de seguridad del vehículo*

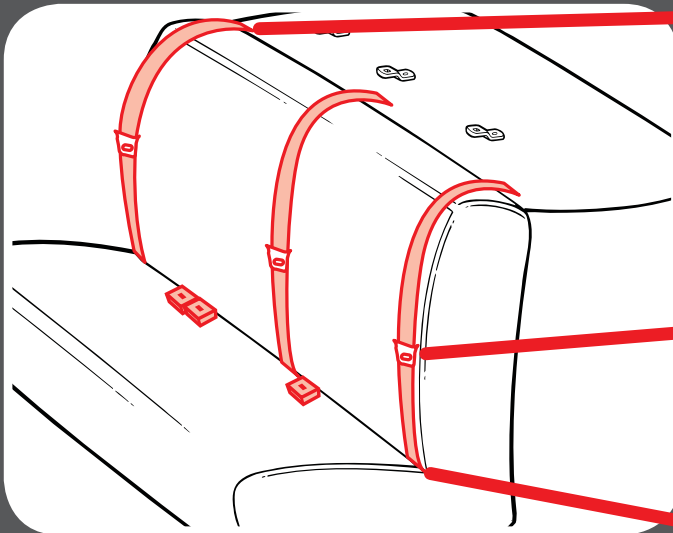

#### ***Retractor***

Un dispositivo que enrolla el cinturón de seguridad del vehículo que no se usa. A menudo está oculto en el interior de paneles de las paredes del vehículo o en el respaldo del vehículo.

#### ***Placa de seguridad***

El extremo macho de un cinturón de seguridad con la lengüeta plateada.

#### ***Recodo del asiento***

El lugar donde se unen el asiento y el respaldo.

## Identificación del tipo de su cinturón de seguridad

Hay dos tipos diferentes de cinturones de seguridad del vehículo que se pueden usar con este asiento de automóvil:

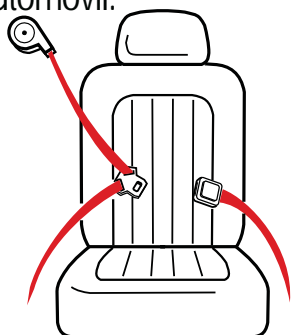

### Cinturón de seguridad para la falda y el hombro

Tres puntos de conexión. Se puede usar en todos los modos de uso del asiento de automóvil.

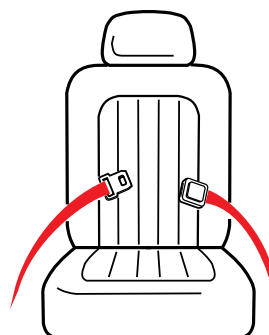

### Cinturón para la falda solamente

Dos puntos de conexión. **SOLAMENTE** se puede usar en el modo arnés.

Los siguientes tipos de cinturones de seguridad del vehículo **NO** se pueden usar con seguridad con este asiento de automóvil:

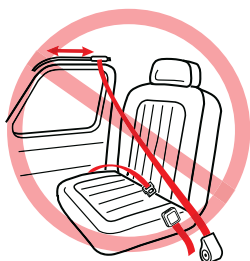

Cinturón para la falda con cinturón motorizado para el hombro



Cinturón para la falda o cinturón de seguridad del vehículo para el hombro montado en la puerta

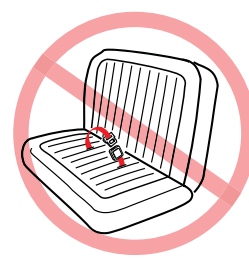

Cinturones adelante del recodo del asiento

## Instalación del cinturón para la falda/hombro - Modos orientado hacia atrás y adelante

Consulte siempre el manual del dueño de su vehículo para obtener información específica sobre los cinturones de seguridad de su vehículo.

Hay tres tipos de retractores: **ELR (Retractor con trabado de emergencia)**, **ALR (retractor con trabado automático)**, y **Switchable Mixto (pasar de ELR a ALR)**. Para determinar su tipo de retractor, use estos pasos:

1. Tire **lentamente** el cinturón hasta la mitad y pare.
2. Deje que el cinturón se retraiga varias pulgadas.
3. Trate de tirar el cinturón más hacia afuera. Si el cinturón no se puede tirar más, es **ALR**. Si se puede tirar más, pase al paso siguiente.
4. Tire **lentamente** el cinturón todo lo posible hacia afuera y luego deje que se retraiga varias pulgadas.
5. Trate de tirar el cinturón todo lo posible de nuevo hacia afuera. Si no se puede tirar, es **Mixto**. Si se puede tirar libremente, es **ELR**.

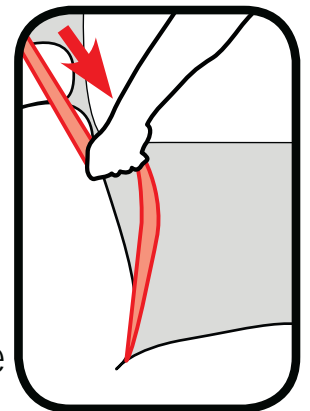

**Nota:** La mayoría de los vehículos fabricados después de 1996 tienen retractores Mixtos en el asiento trasera. Si tiene alguna pregunta sobre su tipo de retractor, consulte el manual del dueño de su vehículo o llame a Graco para obtener asistencia.

## Cómo trabar el cinturón de seguridad del vehículo para la falda y el hombro

### Placa de seguridad deslizante y retractor Mixto

Una placa de seguridad que se desliza con libertad en la correa del cinturón y no puede, por su cuenta, mantener el cinturón apretado contra un asiento de automóvil.

Cuando instala su asiento de automóvil, pase el cinturón de seguridad del vehículo por la vía apropiada del cinturón y trábelo. **Tire lentamente el cinturón de seguridad para el hombro todo lo posible para pasarlo al modo trabado.**

Luego, a medida que tira el cinturón de seguridad del vehículo para ajustarlo, ponga el resto de la cinta en el retractor.

Agarre el lado del asiento a la ruta de la correa y deslizar el asiento de lado a lado y de delante hacia atrás. El asiento no debe moverse más de 1 pulgada (2.5 cm).

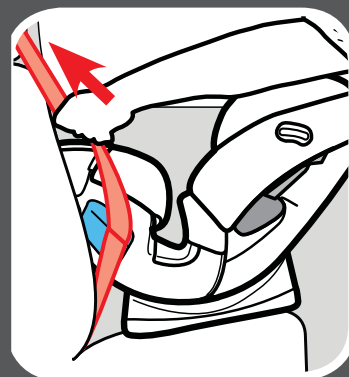
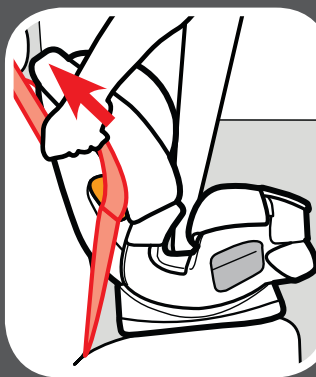
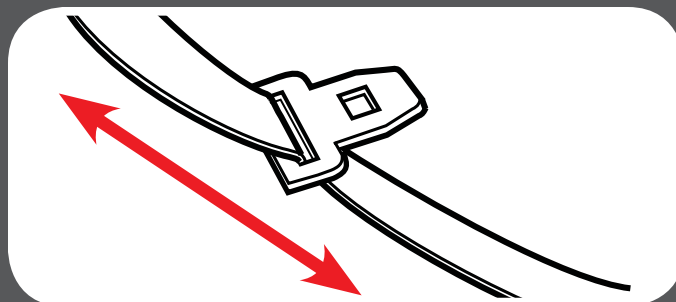

**Nota:** Con el cinturón de seguridad del vehículo en este modo trabado, toda la tensión está arriba en el cinturón de seguridad del vehículo para el hombro. Esto podría comenzar a inclinar el asiento de automóvil hacia el costado. Si ocurre, use una presilla de seguridad en lugar de este movimiento del retractor. Consulte la sección Placa de seguridad deslizante y retractor ELR.

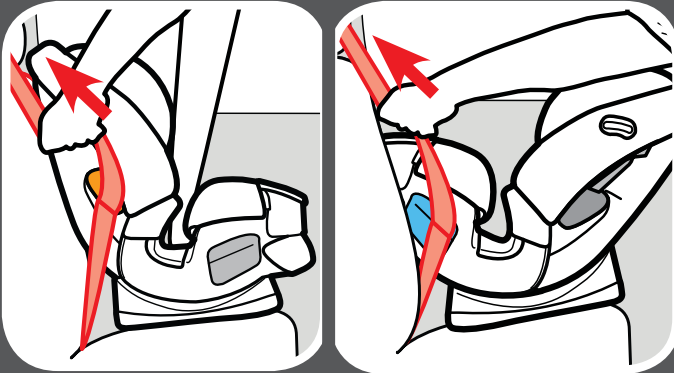
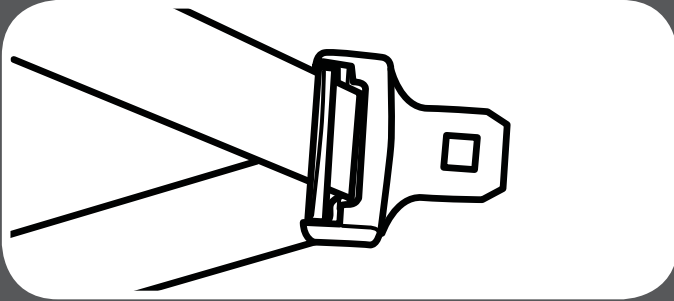

## ***Placa de seguridad y retractor ELR***

Una placa de seguridad que mantiene tenso el cinturón para la falda después de que fue ajustado; contiene una barra de metal en la parte de abajo del herraje que “traba” el cinturón en posición.

Cuando instala su asiento de automóvil, pase el cinturón de seguridad del vehículo por la vía apropiada del cinturón y trábelo. Entonces, tire hacia arriba del cinturón de seguridad del vehículo para el hombro para que el cinturón para la falda se tense alrededor del asiento de automóvil.

Agarre el lado del asiento a la ruta de la correa y deslizar el asiento de lado a lado y de delante hacia atrás. El asiento no debe moverse más de 1 pulgada (2.5 cm).



## ***Placa de seguridad deslizante y retractor ALR***

Una placa de seguridad que se desliza con libertad en la correa del cinturón y no puede, por su cuenta, mantener el cinturón apretado contra un asiento de automóvil.

**Tire lentamente el cinturón de seguridad del vehículo para el hombro todo lo posible hacia afuera.** Pase el cinturón de seguridad del vehículo por la vía apropiada del cinturón y trábelo. Luego, a medida que tira el cinturón de seguridad del vehículo para ajustarlo, ponga el resto de la cinta en el retractor.

Agarre el lado del asiento a la ruta de la correa y deslizar el asiento de lado a lado y de delante hacia atrás. El asiento no debe moverse más de 1 pulgada (2.5 cm).

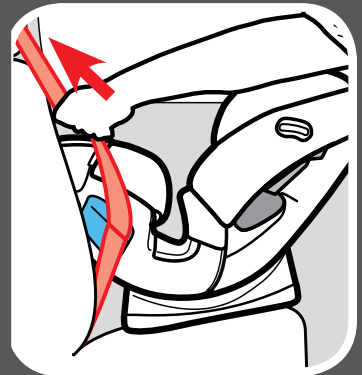
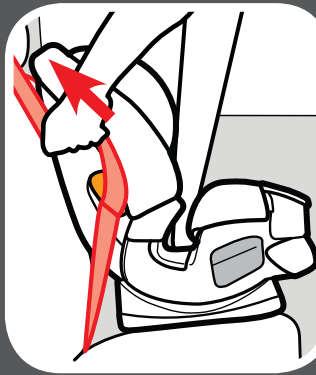
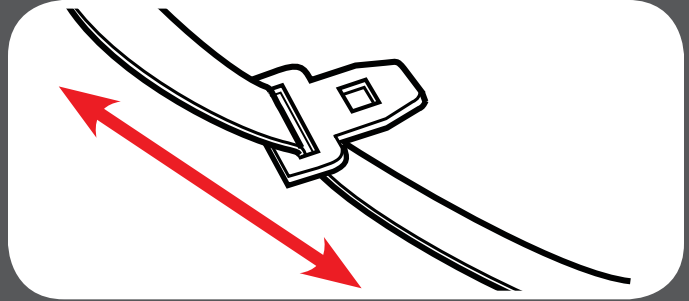

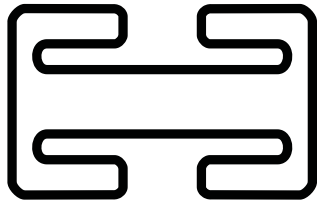
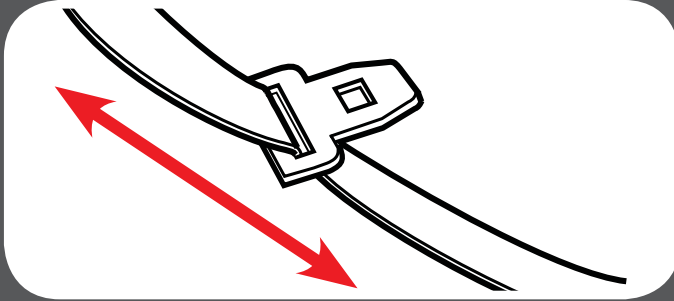

**Presilla de seguridad**  
ubicada en la parte trasera del respaldo.

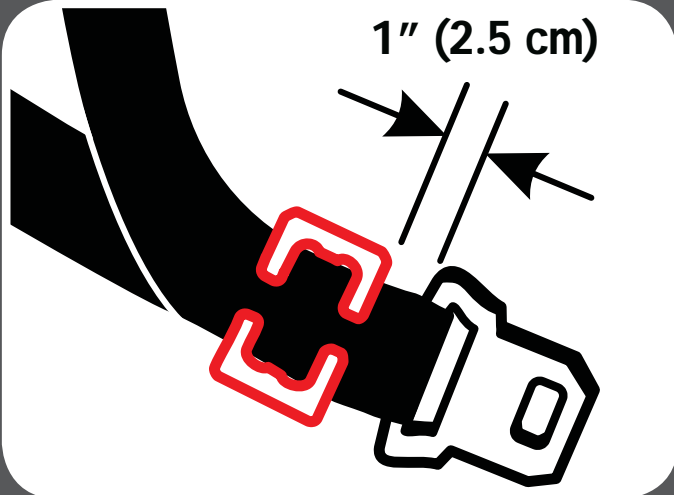

### ***Placa de seguridad deslizante y retractor ELR***

Una placa de seguridad que se desliza con libertad en la correa del cinturón y no puede, por su cuenta, mantener el cinturón apretado contra un asiento de automóvil.

Con este retractor, necesitará usar la presilla de seguridad para trabar el cinturón de seguridad del vehículo.

Pase el cinturón de seguridad del vehículo por la vía apropiada del cinturón y trábelo. Ajuste apretadamente el cinturón de seguridad del vehículo. Mientras empuja el asiento hacia abajo, apriete las dos correas juntas detrás de la lengua de la hebilla. Destrahe el cinturón sin permitir que se mueva.

Sujete la presilla de seguridad a los cinturones para el hombro y para la falda como se indica.

Vuelva a poner el cinturón en la hebilla. Verifique que el cinturón para la falda no se mueve tirando con fuerza. Si el cinturón se afloja o se alarga, repita el procedimiento.

## Instalación del cinturón para la falda – NO usar en el modo asiento

Consulte siempre el manual del dueño de su vehículo para obtener información específica sobre los cinturones de seguridad de su vehículo.

### Placa de seguridad y sin retractor

Cuando instala su asiento de automóvil, pase el cinturón de seguridad para la falda por la vía apropiada del cinturón y trábelo. Entonces, tire hacia arriba de la punta del cinturón para que el cinturón para la falda se tense alrededor del asiento de automóvil.

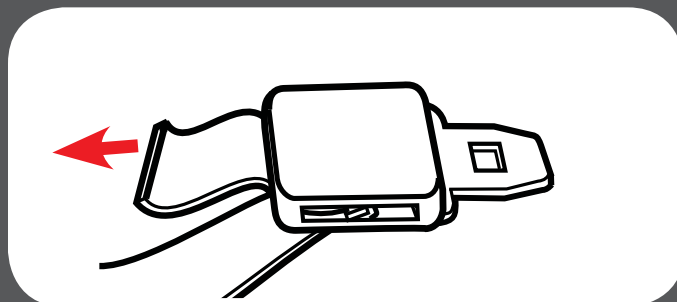

Agarre el lado del asiento a la ruta de la correa y deslizar el asiento de lado a lado y de delante hacia atrás. El asiento no debe moverse más de 1 pulgada (2.5 cm).

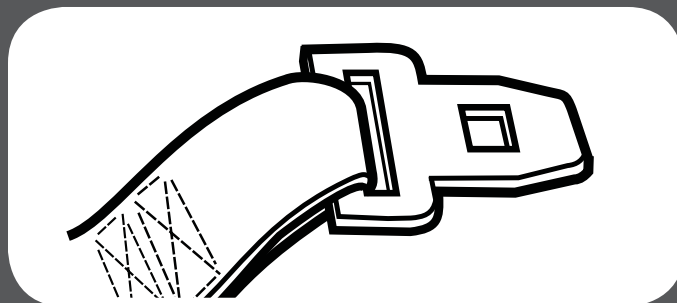

### Placa de seguridad cosida y ALR

**Tire lentamente el cinturón para la falda todo lo posible hacia afuera.** Pase el cinturón de seguridad para la falda por la vía apropiada del cinturón y trábelo. Luego, tire el cinturón de seguridad para la falda apretadamente mientras pone todo el resto en el retractor.

## Piezas de repuesto

Para comprar piezas o accesorios en los Estados Unidos, por favor comuníquese con nosotros en:

**[www.gracobaby.com](http://www.gracobaby.com)**

**o**

**1-800-345-4109**

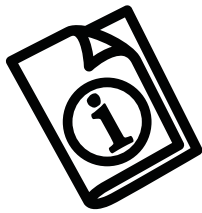

Guarde el manual de instrucciones en la ranura con símbolo del libro de instrucciones como se indica.

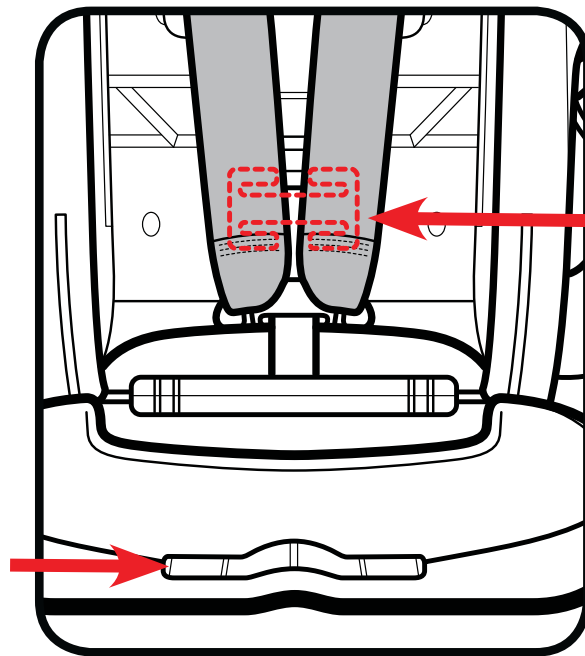

Almacenamiento de la presilla de seguridad (detrás de las correas del arnés)