

***BOSE***<sup>®</sup>



---

# CineMate<sup>®</sup> 15/10

## home theater system

---

Owner's Guide | Guía del usuario | Notice d'utilisation | Guia dos proprietários

# Important Safety Information

---

## Please read this owner's guide carefully and save it for future reference.



The lightning flash with arrowhead symbol within an equilateral triangle alerts the user to the presence of uninsulated, dangerous voltage within the system enclosure that may be of sufficient magnitude to constitute a risk of electric shock.



The exclamation point within an equilateral triangle alerts the user to the presence of important operating and maintenance instructions in the owner's guide.



### WARNINGS:

- To reduce the risk of fire or electric shock, do not expose this product to rain or moisture.
- Do not expose this apparatus to dripping or splashing, and do not place objects filled with liquids, such as vases, on or near the apparatus. As with any electronic products, use care not to spill liquids into any part of the product. Exposure to liquids may create a failure and/or fire hazard.
- Keep new and used batteries away from children. Do not ingest battery, chemical burn hazard. The CineMate®10 system remote control supplied with this product contains a coin/button cell battery. If the coin/button cell battery is swallowed it can cause severe internal burns in just two hours and can lead to death. If the battery compartment does not close securely, stop using the product and keep it away from children. If you think the battery may have been swallowed or placed inside any part of the body, seek immediate medical attention. The coin/button cell battery may explode or cause a fire or chemical burn if incorrectly replaced or mishandled. Do not recharge, disassemble, heat above 212°F (100°C) or incinerate. Replace only with an agency approved (ex. UL) CR2032 or DL2032 3-volt lithium battery. Dispose of used batteries promptly.
- Replace only with a AA (IEC LR06) alkaline battery (or batteries).
- Do not place naked flame sources, such as lighted candles, on or near the product.



### CAUTION:

Do not make unauthorized alterations to the product; doing so may compromise safety, regulatory compliance, system performance, and may void the warranty.



### WARNING:

May contain small parts which may be a choking hazard.  
Not suitable for children under age 3.



### WARNING:

This product contains magnetic material. Contact your physician if you have questions on whether this might affect the operation of your implantable medical device.

## NOTES:

- Where the mains plug or appliance coupler is used as the disconnect device, such disconnect device shall remain readily operable.
- This product must be used indoors. It is neither designed nor tested for use outdoors, in recreational vehicles, or on boats.
- The speaker wire and interconnect cables included with the system are not approved for in-wall installation. Please check your local building codes for the correct type of wire and cable required for in-wall installation.



This product conforms to all applicable EU Directive requirements. The complete Declaration of Conformity can be found at [www.Bose.com/compliance](http://www.Bose.com/compliance)

## Important Safety Instructions

1. Read these instructions.
2. Keep these instructions.
3. Heed all warnings.
4. Follow all instructions.
5. Do not use this apparatus near water.
6. Clean only with a dry cloth.
7. Do not block any ventilation openings. Install in accordance with the manufacturer's instructions.

© 2014 Bose Corporation. No part of this work may be reproduced, modified, distributed, or otherwise used without prior written permission.

# Important Safety Information

8. Do not install near any heat sources, such as radiators, heat registers, stoves, or other apparatus (including amplifiers) that produce heat.
9. Protect the power supply or cord from being walked on or pinched, particularly at plugs, convenience receptacles, and the point where they exit from the apparatus.
10. Only use attachments/accessories specified by the manufacturer.
11. Unplug this apparatus during lightning storms or when unused for long periods of time.
12. Refer all servicing to qualified service personnel. Servicing is required when the apparatus has been damaged in any way: such as power supply or cord is damaged; liquid has been spilled or objects have fallen into the apparatus; the apparatus has been exposed to rain or moisture, does not operate normally, or has been dropped.

**Note:** This equipment has been tested and found to comply with the limits for a Class B digital device, pursuant to Part 15 of the FCC Rules. These limits are designed to provide reasonable protection against harmful interference in a residential installation. This equipment generates, uses, and can radiate radio frequency energy and, if not installed and used in accordance with the instructions, may cause harmful interference to radio communications. However, there is no guarantee that interference will not occur in a particular installation. If this equipment does cause harmful interference to radio or television reception, which can be determined by turning the equipment off and on, the user is encouraged to try to correct the interference by one or more of the following measures:

- Reorient or relocate the receiving antenna.
- Increase the separation between the equipment and receiver.
- Connect the equipment into an outlet on a circuit different from that to which the receiver is connected.
- Consult the dealer or an experienced radio/TV technician for help.

Changes or modifications not expressly approved by Bose Corporation could void the user's authority to operate this equipment.

This device complies with part 15 of the FCC Rules. Operation is subject to the following two conditions: (1) This device may not cause harmful interference, and (2) this device must accept any interference received, including interference that may cause undesired operation.

This Class B digital apparatus complies with Canadian ICES-003.

CAN ICES-3 (B) / NMB-3 (B)



廢電池請回收

This symbol means the product must not be discarded as household waste, and should be delivered to an appropriate collection facility for recycling. Proper disposal and recycling helps protect natural resources, human health and the environment. For more information on disposal and recycling of this product, contact your local municipality, disposal service, or the shop where you bought this product.

Names and Contents of Toxic or Hazardous Substances or Elements						
Toxic or Hazardous Substances and Elements						
Part Name	Lead (Pb)	Mercury (Hg)	Cadmium (Cd)	Hexavalent (CR(VI))	Polybrominated Biphenyl (PBB)	Polybrominated diphenylether (PBDE)
PCBs	X	O	O	O	O	O
Metal parts	X	O	O	O	O	O
Plastic parts	O	O	O	O	O	O
Speakers	X	O	O	O	O	O
Cables	X	O	O	O	O	O

O: Indicates that this toxic or hazardous substance contained in all of the homogeneous materials for this part is below the limit requirement in SJ/T 11363-2006.

X: Indicates that this toxic or hazardous substance contained in at least one of the homogeneous materials used for this part is above the limit requirement in SJ/T 11363-2006.

### Please complete and retain for your records:

Serial numbers can be found on the connector panel of the Acoustimass® module and on the bottom of the soundbar. The model number can be found on the connector panel.

Module Serial number: \_\_\_\_\_

Soundbar Serial number: \_\_\_\_\_

Model number: \_\_\_\_\_

Purchase date: \_\_\_\_\_

We suggest you keep your receipt with this owner's guide.

# Contents

---

## Introduction

About your CineMate® 15/10 home theater speaker system .....	6
System Features.....	6

## Setting up the System

Step 1: Unpacking the system .....	7
Step 2: Placing the system .....	8
Step 3: Attaching the rubber feet to the Acoustimass® module.....	8
Step 4: Connecting the soundbar to the Acoustimass® module.....	9
Step 5: Choosing an audio cable.....	10
Step 6: Connecting the audio cable to your TV.....	11
Step 7: Connecting the audio cable to the soundbar.....	12
Important instructions for optical cable connections .....	13
Step 8: Connecting the system to power.....	14
Step 9: Powering off your TV speakers .....	14
To confirm your TV speakers are powered off .....	14
Step 10: Checking for sound .....	15
Step 11: Adjusting the bass level .....	15

## Using Alternate Connections

Alternate connections .....	16
Connecting the system to a cable/satellite box audio output connector.....	16
Connecting the system to a TV headphones output connector .....	17
Connecting the system to two devices.....	18

## Using the system

Powering on the system.....	20
Getting system information.....	20
Controlling the volume .....	21
Using the Auto-sleep feature .....	21
To disable the Auto-sleep feature .....	21
To re-enable the Auto-sleep feature.....	21
Programming the CineMate® 15 system universal remote .....	22
Programming your remote to control your TV.....	22
Programming the remote to control other devices.....	23
Customizing the power button.....	23
Resyncing your cable/satellite box and TV.....	23
Switching between sources .....	24
System control buttons .....	24
Using playback controls.....	25
Navigating onscreen menus and guides .....	26
Using the CineMate® 10 system remote control.....	27
Optional CineMate® 15 system universal remote control .....	27
Using a third-party remote.....	27

## Care and Maintenance

Troubleshooting .....	28
Replacing the remote batteries .....	30
CineMate® 15 system remote .....	30
CineMate® 10 system remote .....	30
Cleaning.....	31
Customer service.....	31
Limited warranty .....	31
Technical information.....	31

## Introduction

---

# About your CineMate® 15/10 home theater speaker system

---

The CineMate® 15/10 system comes in two configurations:

- The CineMate® 15 system has a gloss finish, a metal grille and a programmable universal remote control.
- The CineMate® 10 system has a matte finish, a cloth grille and a remote control.

## System Features

- Sleek and elegantly designed soundbar
- Hideaway Acoustimass® module for deep bass sound
- Easy set up lets you connect right to your TV with a single audio cable
- Programmable universal remote powers on/off your TV, cable/satellite box and system with the press of a single button (CineMate® 15 system)
- Videostage® and TrueSpace® technologies deliver the experience of a five-speaker home theater system with a single soundbar

# Setting up the System

## Step 1: Unpacking the system

Carefully unpack the carton and confirm that the following parts are included.

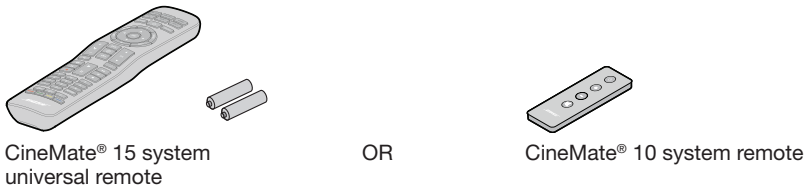
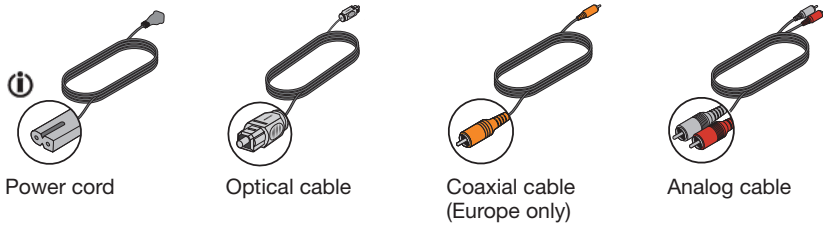
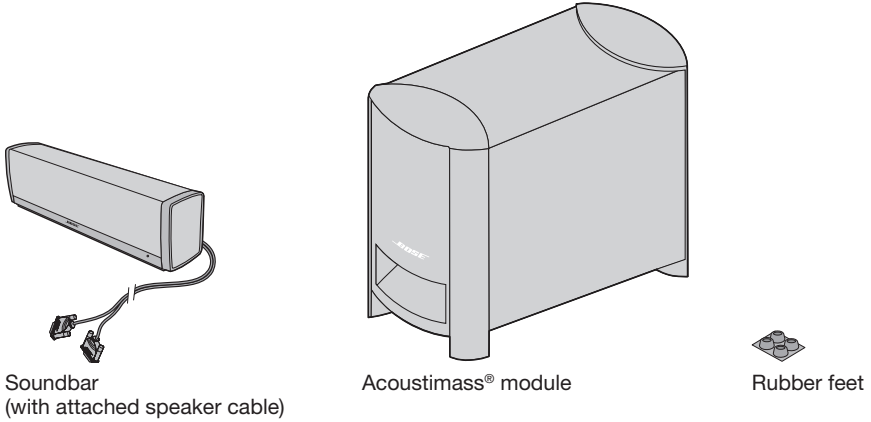

**i** The appropriate power cord for your region is supplied.

**Note:** If part of the system is damaged, do not use it. Contact your authorized Bose® dealer or Bose customer service. Refer to the contact list in the carton.

Save the carton and packing materials for transporting or storing the system.

# Setting up the System

---

## Step 2: Placing the system

---

For best sound quality, follow these guidelines:

### Placement guidelines

Equipment	Placement Instructions
Acoustimass® module	<ul style="list-style-type: none"><li>• Stand the module on its feet along the same wall as your TV or along any other wall in the front third of the room.</li><li>• Make sure there is an AC (mains) power outlet nearby.</li><li>• The module can be up to three meters away from the soundbar.</li></ul>
Soundbar	<ul style="list-style-type: none"><li>• Place the soundbar in front of your TV.</li><li>• Do not place the soundbar inside a cabinet.</li></ul>

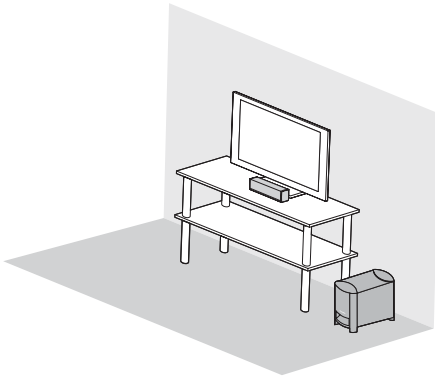

## Step 3: Attaching the rubber feet to the Acoustimass® module

---

Attach the rubber feet to the Acoustimass® module to protect your floor.

1. Turn the module upside down.
2. Attach the rubber feet to the bottom of the module.

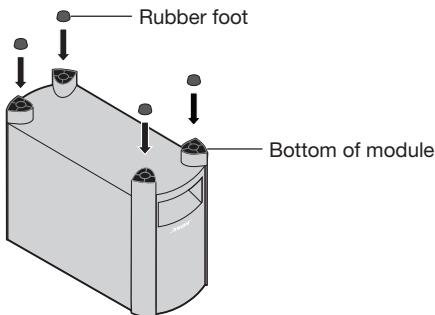

3. Place the module on its feet.



## Setting up the System

### Step 4: Connecting the soundbar to the Acoustimass® module

The soundbar's speaker cable has two plugs.

1. Hold the two plugs with the Bose logo facing up.
2. Insert the left plug into the  connector on the module.
3. Insert the right plug into the  **SPEAKERS**  connector on the module.

**Caution:** Inserting the plug in the wrong orientation can damage the ends of the cable or the Acoustimass® module.

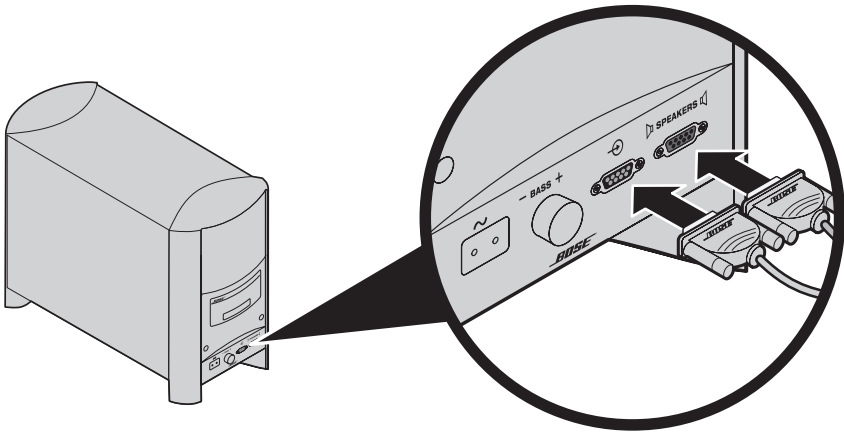

# Setting up the System

## Step 5: Choosing an audio cable

Your system may come with several audio cables. Use **only one** audio cable.

**Note:** You must connect the audio cable through your **TV Audio OUT** connector panel.

1. On the back of your TV, locate the **TV Audio OUT** connector panel.

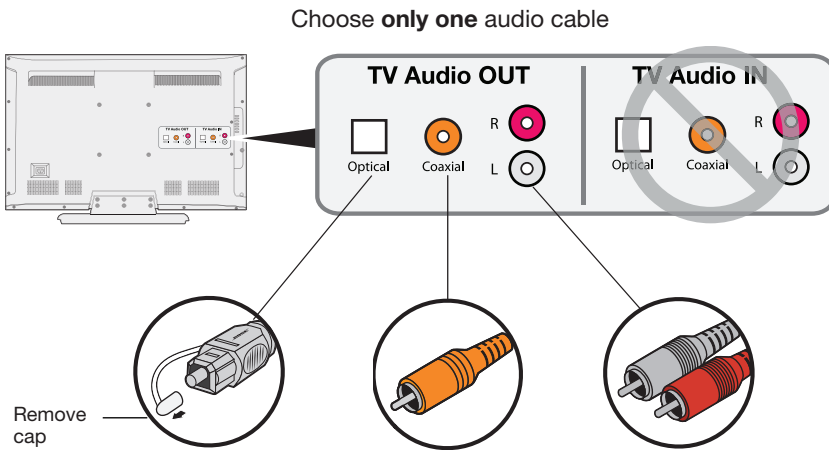

### Optical (digital audio)

Use this connection for best audio performance.

### Coaxial (digital audio)

Use this connection if no optical output is available.

### Analog (stereo audio)

Use this connection if no optical or coaxial outputs are available.

2. Choose the audio cable.

**Note:** If your TV does not have any audio outputs, use the audio outputs on another device (such as a cable/satellite box). See "Alternate connections" on page 16.

## Setting up the System

### Step 6: Connecting the audio cable to your TV

Plug one end of the audio cable into the correct **TV Audio OUT** connector.

**Caution:** If you are using an optical cable, remove the caps from both ends of the cable. Hold the plug in the correct orientation for the **TV Audio OUT** connector. You may need to rotate the plug differently for your CineMate® 15/10 system.

Use **only one** audio cable

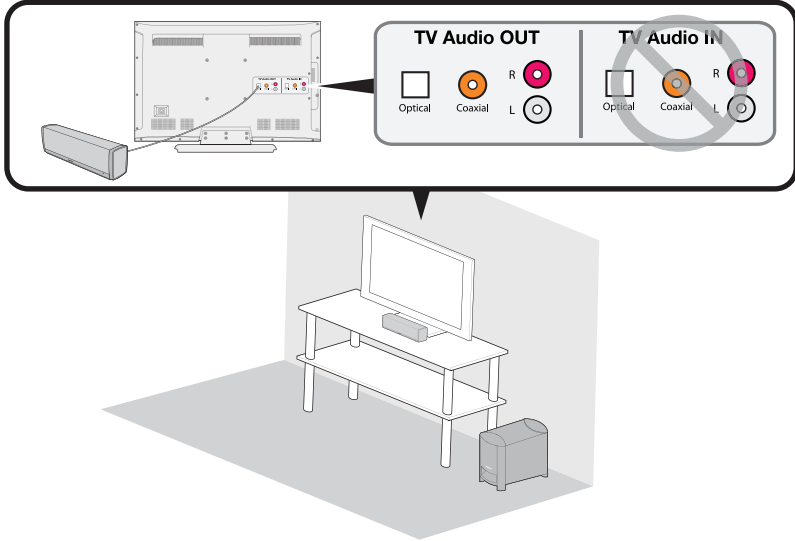

## Setting up the System

### Step 7: Connecting the audio cable to the soundbar

Plug the other end of the audio cable into the corresponding connector on the soundbar.

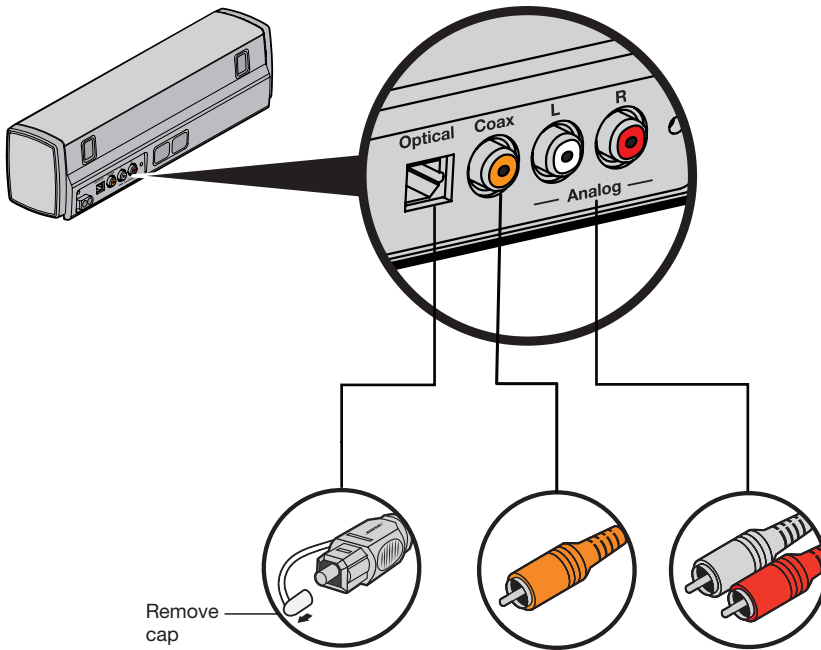

**Caution:** If using an optical cable, see page 13 for important instructions.

## Setting up the System

### Important instructions for optical cable connections

1. Remove the protective cap from both ends of the cable.

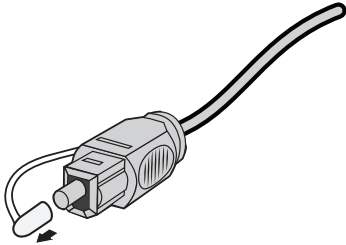

2. Hold the optical cable's plug with the Bose logo facing down.
3. Align the plug with the **Optical** connector on the soundbar and insert the plug carefully.

**Note:** The connector has a hinged door that swings inward when inserting the plug.

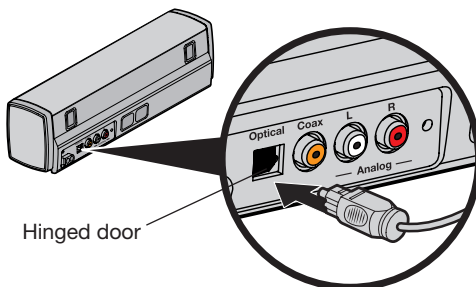

**Caution:** Inserting the plug in the wrong orientation can damage the plug and the connector.

4. Firmly push the plug into the connector until you hear a click.

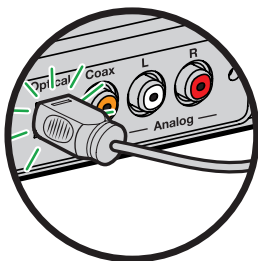

## Setting up the System

---

### Step 8: Connecting the system to power

---

1. Insert the power cord into the  connector on the Acoustimass® module.

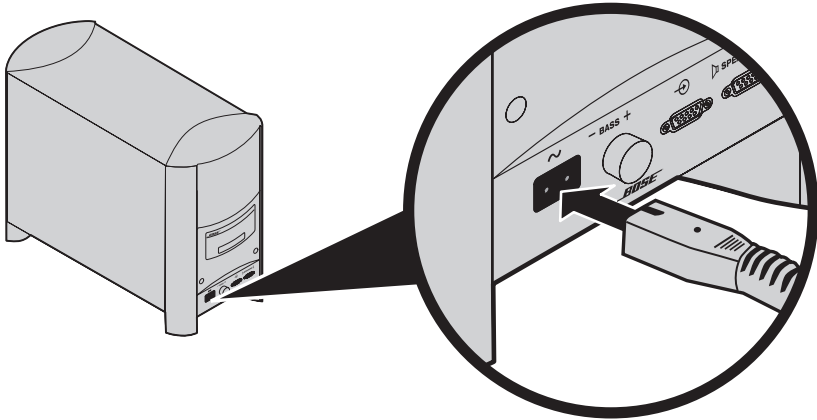

2. Insert the other end of the power cord into an AC (mains) power outlet.

### Step 9: Powering off your TV speakers

---

To enjoy the full benefit of hearing TV audio through the CineMate® 15/10 system, power off your TV speakers.

Refer to your TV's owner's guide for more information.

#### **To confirm your TV speakers are powered off**

1. Press  on the CineMate® 15/10 system remote.
2. Check that no sound is coming from your TV.

## Setting up the system

### Step 10: Checking for sound

1. Power on your TV.
2. Press  on the remote.  
Make sure the status indicator is solid white.

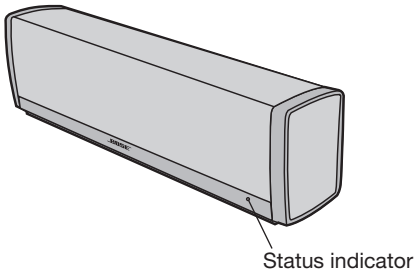

3. Check if sound is coming from the soundbar.  
**Note:** To confirm your TV speakers are powered off, see page 14.  
If you do not hear sound from the CineMate® 15/10 system, see “Troubleshooting” on page 28.

### Step 11: Adjusting the bass level

The bass control knob on the Acoustimass® module allows you to change the bass level output of the system. Turn the bass control knob right to increase the bass, left to decrease the bass.

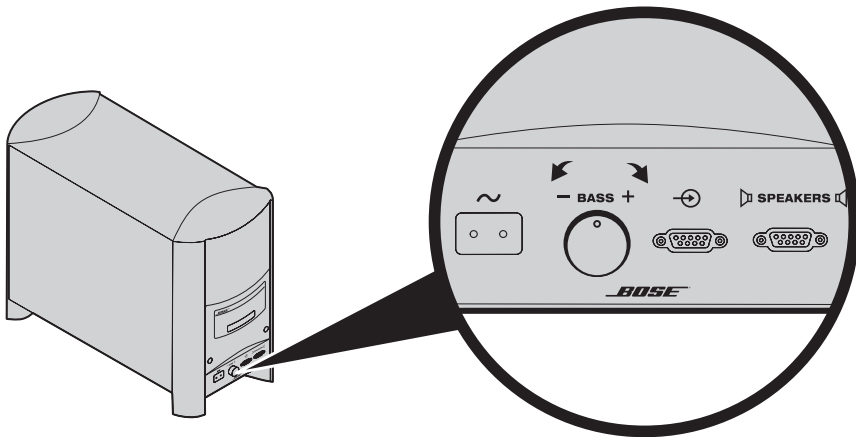

# Using Alternate Connections

## Alternate connections

You may need to use an alternate connection:

- If your TV does not have any audio output connections or does not deliver the audio to the CineMate® 15/10 system. See “Connecting a cable/satellite box audio output to the system” or “Connecting a TV headphones output to the system” on page 17.
- If you do not get sound from a DVD player that is connected to your TV. See “Connecting two devices to the system” on page 18.

### Connecting the system to a cable/satellite box audio output connector

You can connect a cable/satellite box to the CineMate® 15/10 system. Use **only one** audio cable.

**Caution:** If using an optical cable, see page 13 for important instructions.

1. On the back of your cable/satellite box, locate the **Audio Out** connector panel.

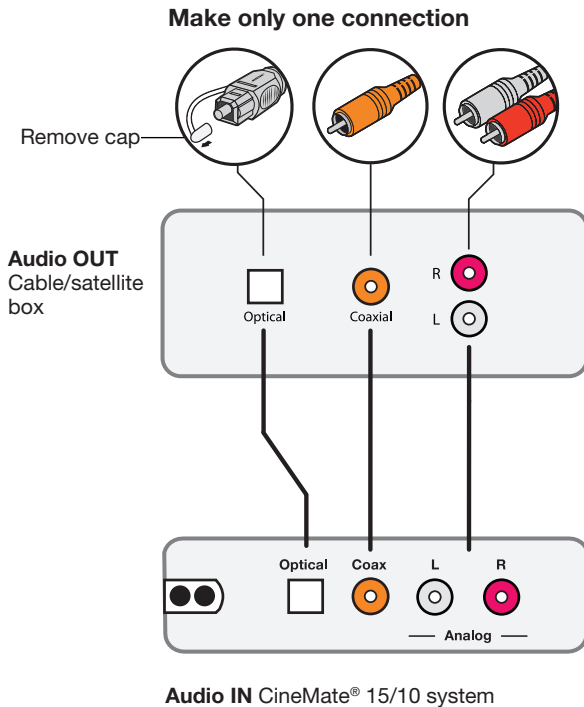

2. Choose the audio cable.
3. Connect the audio cable from your cable/satellite box’s **Audio Out** connector panel to the soundbar.



## Using Alternate Connections

### Connecting the system to a TV headphones output connector

If your TV only has a headphones connector, you need a dual RCA to 3.5 mm stereo cable (not provided) to connect to the CineMate® 15/10 system.

1. Insert the stereo plug into your TV's headphones connector.
2. Insert the white plug into the **L** connector on the soundbar.
3. Insert the red plug into the **R** connector on the soundbar.
4. Ensure your TV speakers are on. Refer to your TV's owner's guide for more information.
5. To ensure optimal volume control from your system, set your TV's volume to 75 percent of maximum; then set the volume level of your system using the remote control.

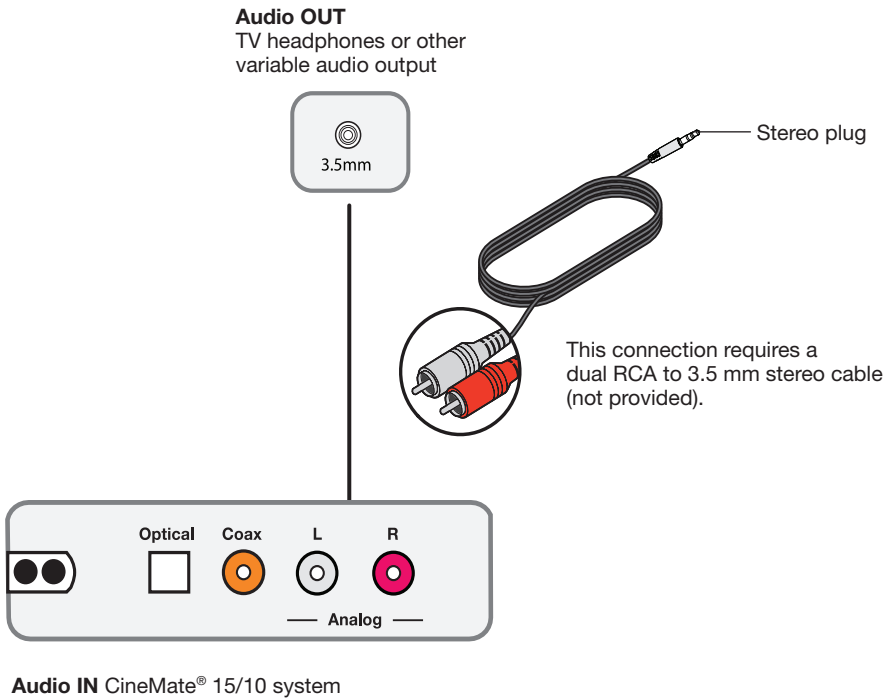

# Using Alternate Connections

## Connecting the system to two devices

If you have a device such as a DVD player or game system connected to your TV and you do not hear the device's audio coming from the CineMate® 15/10 system, you may need to separately connect the device to the system. You can connect up to two devices at a time (including your TV).

**Note:** When two devices are connected to the CineMate® 15/10 system, power off the device that is not in use. This alternate connection will not work if one of the devices must always remain on.

**Caution:** If using an optical cable, see page 13 for important instructions.

1. On the back of each device, locate the **Audio Out** connector panel.
2. Choose a separate audio cable for each device using either Option A or Option B (see page 18).

**Note:** You MUST use either Option A or Option B. Do not use the coaxial cable and optical cable at the same time.

3. Separately connect the chosen audio cable from each device's **Audio Out** connector panel to the soundbar.

### Option A

This figure shows two device connections using an optical cable and analog cable.

Use **only one** audio cable for each device

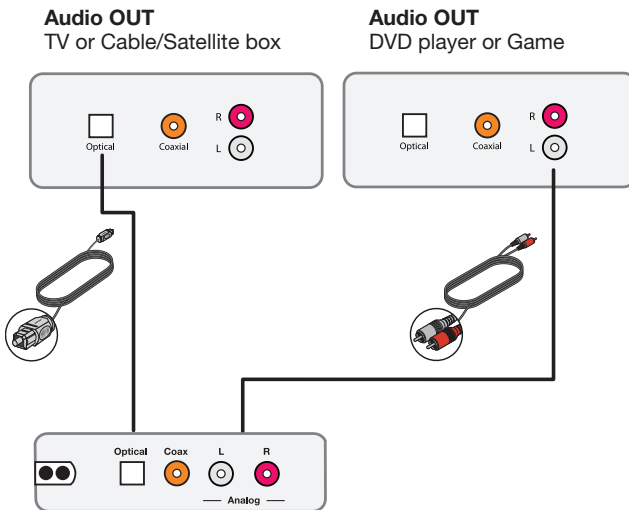

**Audio IN** CineMate® home theater system

# Using Alternate Connections

## Option B

This figure shows two device connections using a coaxial cable and analog cable.

Use **only one** audio cable for each device

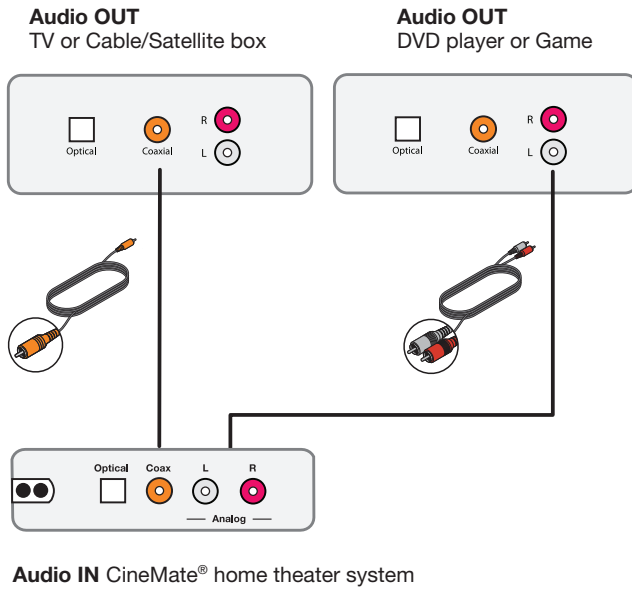

# Using the system

---

## Powering on the system

---

Press  on the remote.

The system powers off after one hour of inactivity. See “Using the Auto-sleep feature” on page 21.

## Getting system information

---

The status indicator on the front of the soundbar provides information on system activity.

Indicator activity	System state
Off	Off
On	On
Steady blinking	Mute
Blinks once	Command received from remote
Blinks twice	System volume has reached the maximum or minimum limit
Blinks three times	Auto-sleep feature disabled/enabled (see page 21)
Blinks 10 times, and remains off	AC power applied to system

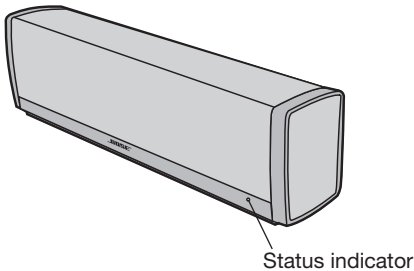

### Controlling the volume

---

On the remote:

- Press + to increase the volume.
- Press – to decrease the volume.
- Press  to mute or unmute the audio.



**Note:** To confirm your TV speakers are powered off, see page 14.

### Using the Auto-sleep feature



---

When the CineMate® 15/10 system is powered on but not playing audio, the system powers off after one hour.

#### To disable the Auto-sleep feature

1. Press  on the remote for 6-10 seconds.  
The system emits a tone.
2. Release .

#### To re-enable the Auto-sleep feature

1. Press  on the remote for 6-10 seconds.  
The system emits a tone.
2. Release .

## Using the System

# Programming the CineMate® 15 system universal remote

You can program the universal remote to control your TV, DVD, Blu-ray Disc™ player, cable/satellite box, game system or DVR.

**Note:** Your device may not be compatible with universal remotes. See your device's owner's guide for more information.

### Programming your remote to control your TV

1. Power on your TV.
2. Locate the device code for your brand of TV.  
Refer to the TV section in the *Universal Remote Device Codes* book (provided).
3. On the remote, press and hold **TV** until all six source buttons glow, then release.  
Only **TV** glows.
4. On the number keypad, enter the code for your brand of TV.  
**Note:** If all six buttons blink three times, you entered an invalid code. Repeat steps 2 and 3.
5. Press **+** on the volume button.
6. Point the remote at your TV and press **Source** .
7. Press **EXIT** to save your settings.



### If your TV does not power off

Use the remote's code scanner to find your TV's device code.

1. Press **+** on the volume button to try another code.  
**Note:** If all six buttons blink three times, you have cycled through all codes for your device. To retry the previous code, press **-** on the volume button.
2. Press **Source** .
3. Repeat steps 1 and 2 until your TV powers off.
4. Press **EXIT** to save your settings.

### Programming the remote to control other devices

Using the appropriate source button and device code, follow the same procedure in “Programming your remote to control your TV” on page 22.



### Customizing the power button

You can customize the  (power button) on your remote to power on/off your CineMate® 15 system, TV and cable/satellite box simultaneously.

1. Program your remote to control your TV and cable/satellite box (see page 22).
2. Press **CBL-SAT** and **TV** simultaneously and hold for ten seconds.  
Both buttons flash three times.

### Resyncing your cable/satellite box and TV

After customizing the power button, your cable/satellite box and TV may become out of sync and not power on/off simultaneously. Use the following steps to resync your system.

1. Press the source button for the device that is out of sync.
  2. Press **Source**  to power on/off the source.
  3. Press .
- Your devices power on/off simultaneously.

# Using the System

---

## Switching between sources

You can switch from one source to another by pressing the appropriate source button on the remote. In addition to controlling the selected source, the remote always controls the basic speaker functions (on/off, volume, mute) of your CineMate® 15 system.









**Note:** Before you begin, ensure you have correctly programmed your sources.

1. Press the button for the source you want to control.  
The source button glows.
2. Press **Source** .
3. Press **TV Input** to select the correct input on your TV.  
You may need to press **TV Input** several times to select the TV input for the source.

On some TVs, **TV Input** displays a menu. Use your CineMate® 15/10 system remote to choose the correct TV input and close this menu.

## System control buttons

In order to use system control buttons, you must program your remote (see page 22).











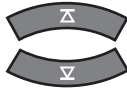

Button	Description
	Powers on/off your CineMate® 15 system; programmable to control the power on your TV and cable/satellite box
	Powers on/off a source
	Selects different sources for your TV connection
	Controls your cable/satellite box
	Controls your Blu-ray or DVD player
	Controls your game console
	Controls your TV
 	Controls other devices with auxiliary components



# Using the System

## Using playback controls

The functionality of the source playback buttons varies depending on the type and brand of your device. Refer to your device's owner's guide for more information.

Button	Description
	Change discs in a multi-disc player
	Change channel, DVD chapter, or music CD track
	Lists recorded DVR programs
	Previous channel, chapter, track
	Play
	Pause
	Stop
	Scan (fast-forward or rewind)
	Skip (chapters)
	Record
	Select a channel, chapter or track number
	Power on/off closed captioning









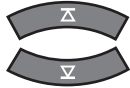

# Using the System

## Navigating onscreen menus and guides

The menu and program selection buttons control one source at a time. Before you begin, press the button for the source you want to control.

**Note:** If some navigation functions are not working for a particular source, try programming a different device code into the remote (see page 23).

Button	Description
	Skip pages in a program guide
	Displays the source's menu
	Displays an electronic program guide
	Provides more information for a TV show
	Exits menus and program guides
	Displays the Internet TV home page
	Change TV's aspect ratio
	Teletext mode (Europe)
	Performs specific functions unique to your cable/satellite box



### Using the CineMate® 10 system remote control

---

Use the CineMate® 10 system remote control to operate the system. Aim the remote at the front of the system and press the buttons.

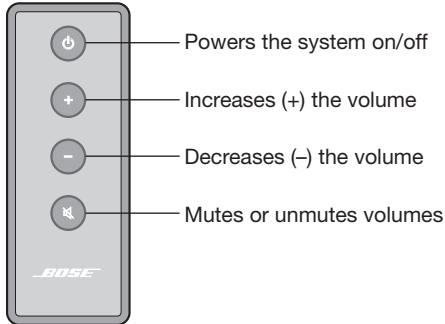

### Optional CineMate® 15 system universal remote control

Bose offers the CineMate® 15 system universal remote control for separate purchase. The remote will control the CineMate® 10 system and can be programmed to control your TV as well as other sources (such as a cable/satellite box). Contact Bose Corporation or your local dealer for more information. Refer to the contact list in the carton.

### Using a third-party remote

---

You can program a third-party remote, such as your cable/satellite box remote, to control the CineMate® 15/10 system.

Refer to the third-party remote's owner's guide or cable/satellite website for instructions on programming the remote to control the system. The remote's owner's guide provides the Bose system's device code.

Once programmed, the third-party remote controls basic functions such as power on/off and volume.

# Care and Maintenance

## Troubleshooting

Problem	What to do
No power	<ul style="list-style-type: none"><li>• Unplug the module's power cord from the AC (mains) outlet for one minute.</li><li>• Secure the module's power cord.</li><li>• Reconnect the module's power cord firmly into an AC (mains) outlet. The indicator should flash 10 times.</li><li>• Ensure you use the remote control to power on the system.</li></ul>
No sound	<ul style="list-style-type: none"><li>• Make sure the CineMate® 15/10 system is not muted.</li><li>• Increase the volume.</li><li>• Check that the Acoustimass® module is plugged into a live AC (mains) outlet.</li><li>• Make sure the audio cable is plugged into a connector on your TV labelled <b>Audio Output</b> or <b>Audio OUT</b>, not Audio Input or Audio IN.</li><li>• Make sure all cable connections are correct and secure on the soundbar, TV, and other connected sources. If using an optical cable, see page 13 for important instructions.</li><li>• Check that the correct TV input is selected (see page 24).</li><li>• Check that your TV's audio output is enabled. See your TV's owner's guide for information.</li><li>• If the soundbar is connected to a TV output labelled VARIABLE (VAR), make sure your TV speakers are powered off, your TV volume is set to 75 percent of maximum and your TV is not muted.</li><li>• You may need to use an alternate connection (see page 16).</li><li>• If connecting through a TV headphones output, increase your TV volume to the maximum limit.</li><li>• If connecting to two devices, ensure that you are not using an optical cable and coaxial cable.</li><li>• Unplug the module's power cord from the AC (mains) outlet for one minute.</li></ul>
Remote control is inconsistent or does not work	<ul style="list-style-type: none"><li>• Check the battery to see if it is installed properly or needs to be replaced (see page 30).</li><li>• Check that the indicator on the soundbar flashes when you press the remote volume or .</li><li>• For the CineMate® 15 system remote:<ul style="list-style-type: none"><li>- Point the remote control at the device you want to control.</li><li>- Check that the remote button for the selected source flashes when you press the volume button.</li></ul></li><li>• Unplug the module's power cord from the AC (mains) outlet for one minute.</li></ul>
Sound is distorted	<ul style="list-style-type: none"><li>• Make sure all cable connections are secure on the soundbar, TV, and other connected sources.</li><li>• If the soundbar is connected to a TV output labelled VARIABLE (VAR), decrease your TV volume.</li><li>• Unplug the module's power cord from the AC (mains) outlet for one minute.</li></ul>

## Care and Maintenance

---

Problem	What to do
Sound is coming from your TV	<ul style="list-style-type: none"><li>• Power off your TV speakers (see page 14).</li><li>• Decrease your TV volume to its lowest setting.</li></ul>
Cable/satellite box and TV are out of sync with the remote (CineMate® 15 only)	<ul style="list-style-type: none"><li>• Make sure you have successfully customized the power button (see page 23).</li><li>• Resync your cable/satellite box and TV (see page 23).</li></ul>

## Care and Maintenance

---

### Replacing the remote batteries

---

#### CineMate® 15 system remote

Replace both batteries when the remote control stops operating or its range seems reduced. Use Alkaline batteries.

1. Slide open the battery compartment cover on the back of the remote.
2. Remove both batteries.

Dispose of the batteries according to the regulations in your area.

3. Insert two AA (IEC-LR6) 1.5V batteries or the equivalent. Match the + and – symbols on the batteries with the + and – markings inside the compartment.
4. Slide the battery compartment cover back into place.

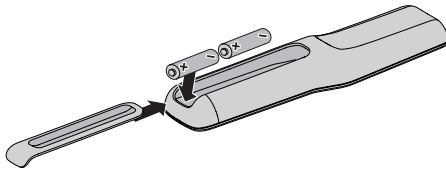

#### CineMate® 10 system remote

Replace the battery when the remote control stops operating or its range seems reduced. Use a lithium battery.

1. Using a coin, turn the battery cover slightly left.

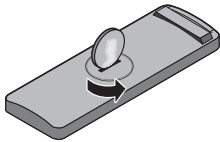

2. Remove the cover and insert the new battery (CR2032 or DL2032) flat side up, with the plus (+) symbol in view.

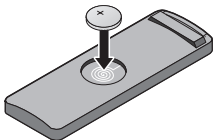

3. Reseat the cover and turn it right to lock into place.

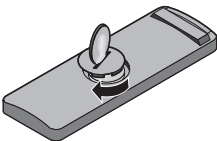

### Cleaning

---

- Clean the surface of the CineMate® 15/10 system with a soft, dry cloth.
- Do not use any sprays near the CineMate® 15/10 system. Do not use any solvents, chemicals, or cleaning solutions containing alcohol, ammonia, or abrasives.
- Do not allow liquids to spill into any openings.
- The soundbar grille requires no special care, although you may carefully vacuum it with a brush attachment, if necessary.

### Customer service

---

For additional help in solving problems, contact Bose Customer Service. Refer to the contact list in the carton.

### Limited warranty

---

Your CineMate® 15/10 system is covered by a limited warranty. Details of the limited warranty are provided on the product registration card that is in the carton. Please refer to the card for instructions on how to register. Failure to register will not affect your limited warranty rights.

### Technical information

---

#### **Power rating**

100V-240V~ 50/60 Hz 300W

#### **Soundbar**

Size: 3.3"H x 12.0"W x 2.8"D (8.5 cm x 30.5 cm x 7.0 cm)

Weight: 2.9 lb (1.3 kg)

#### **Acoustimass® module**

Size: 14.5"H x 8.8"W x 19.1"D (36.7 cm x 22.2 cm x 48.5 cm)

Weight: 23.3 lb (10.6 kg)

# Información de seguridad importante

**Lea atentamente esta guía del usuario y guárdela para consultarla en el futuro.**



El símbolo de relámpago con una flecha dentro de un triángulo equilátero indica al usuario que la caja del sistema puede contener una tensión sin aislar de magnitud suficiente para constituir un riesgo de descarga eléctrica.



El signo de exclamación dentro de un triángulo equilátero avisa al usuario de que existen instrucciones de operación y mantenimiento importantes en la guía del usuario.



## ADVERTENCIAS:

- Con el fin de reducir el riesgo de descarga eléctrica, no exponga este producto a la lluvia o la humedad.
- No exponga este aparato a salpicaduras o goteo. No coloque encima o cerca del aparato objetos que contengan líquidos, como jarrones. Al igual que con cualquier producto electrónico, evite que se derramen líquidos en los componentes del producto. La exposición a líquidos puede provocar averías o riesgo de incendio.
- Mantenga las baterías nuevas y usadas fuera del alcance de los niños. Absténgase de ingerir la pila, ya que existe riesgo de combustión química. El control remoto del sistema CineMate®10, suministrado con este producto contiene una pila de botón. Si se ingiere la pila de botón, puede ocasionar quemaduras internas graves en solo dos horas y provocar la muerte. En el caso de que el compartimento de la pila no se cierre correctamente, deje de usar el producto y manténgalo fuera del alcance de los niños. Si piensa que la pila ha podido ser ingerida o estar situada en algún lugar dentro del cuerpo, acuda al médico de inmediato. La pila de botón puede explotar o provocar un incendio o combustión química si se sustituye o manipula incorrectamente. No se debe recargar, desmontar, calentar por encima de los 100° C ni incinerar. Sustitúyala únicamente por una pila homologada (por ejemplo UL) de litio de 3 voltios CR2032 o DL2032. Deseche inmediatamente las pilas usadas.
- Sustitúyalas únicamente por pilas alcalinas AA (IEC LR06).
- No coloque sobre el producto o cerca de éste llamas vivas, como por ejemplo, velas.



## PRECAUCIÓN:

No realice modificaciones no autorizadas del producto; en caso contrario puede poner en riesgo la seguridad, el cumplimiento normativo, el rendimiento del sistema y anular la garantía.



## ADVERTENCIA:

Puede contener piezas pequeñas que pueden suponer riesgo de asfixia. No adecuado para niños menores de 3 años.



## ADVERTENCIA:

Este producto contiene material magnético. Consulte a su médico si tiene dudas acerca de los efectos que esto pudiera tener en el funcionamiento de un dispositivo médico implantado.

## NOTAS:

- Si se utiliza la clavija de red o el conector del aparato como dispositivo de desconexión, deberá poder accionarse fácilmente.
- Este producto debe usarse en interiores. No está diseñado ni ha sido probado para uso al aire libre ni en embarcaciones.
- El cable del altavoz y los cables de interconexión incluidos con el sistema no están homologados para su instalación dentro de una pared. Consulte las normas de construcción locales para conocer el tipo correcto de cables requeridos para instalación dentro de la pared.



Este producto cumple todos los requisitos aplicables de las Directivas de la UE. Encontrará la declaración de conformidad completa en [www.Bose.com/compliance](http://www.Bose.com/compliance)

## Instrucciones de seguridad importantes

1. Lea las siguientes instrucciones.
2. Guarde estas instrucciones.
3. Tenga presentes todas las advertencias.
4. Siga todas las instrucciones.
5. No utilice este aparato cerca del agua.
6. Límpielo solo con un trapo seco.
7. No bloquee las aberturas de ventilación. Instálelo siguiendo las instrucciones del fabricante.

© 2014 Bose Corporation. Ninguna parte de este trabajo podrá reproducirse, modificarse, distribuirse o usarse de ninguna otra manera sin permiso previo y por escrito.



## Información de seguridad importante

8. No lo instale cerca de fuentes de calor, tales como radiadores, salidas de aire caliente, cocinas u otros aparatos (incluidos amplificadores) que generen calor.
9. Proteja la fuente y el cable de alimentación de forma que nadie lo pise ni quede pinzado, en particular cerca de enchufes, receptáculos de tomas múltiples y en el lugar en que sale del aparato.
10. Utilice solo conexiones y accesorios suministrados por el fabricante.
11. Desenchufe el aparato si se produce una tormenta eléctrica o si no lo va a utilizar durante periodos prolongados de tiempo.
12. Toda reparación la debe realizar personal de servicio cualificado. Lleve el dispositivo a reparar si presenta algún daño como, por ejemplo, si el cable o la fuente de alimentación están dañados, si se han vertido líquidos o han caído objetos sobre el dispositivo, si éste ha estado expuesto a la lluvia o humedad o si no funciona correctamente o se ha caído al suelo.

**Nota:** Se ha comprobado que este equipo cumple los límites para dispositivos digitales de clase B, de acuerdo con el apartado 15 de las normas de la FCC. Estos límites están diseñados para ofrecer una protección razonable contra las interferencias perjudiciales en una instalación doméstica. Este equipo genera, utiliza y puede irradiar energía de radiofrecuencia y, si no se instala y se utiliza de acuerdo con las instrucciones suministradas, podría ocasionar interferencias perjudiciales para las comunicaciones por radio. No obstante, no se puede garantizar que no se vaya a producir este tipo de interferencias en una instalación en particular. Si este equipo ocasiona interferencias perjudiciales en la recepción de radio o televisión, lo que puede comprobarse encendiendo y apagando el equipo, se recomienda que intente corregir la interferencia mediante una de las siguientes acciones:

- Reoriente o reubique la antena receptora.
- Aumente la separación entre el equipo y el receptor.
- Conecte el equipo a la toma de un circuito diferente del que está conectado el receptor.
- Consulte con su distribuidor o con un técnico de radio y televisión.

Los cambios o modificaciones no aprobados expresamente por Bose Corporation podrían anular la autorización que tiene el usuario para utilizar este equipo.

Este dispositivo cumple la parte 15 de las Normas de la FCC. El funcionamiento está sujeto a las dos condiciones siguientes: (1) Este dispositivo no puede causar interferencias nocivas y (2) este dispositivo debe aceptar cualquier interferencia que reciba, incluidas las interferencias que puedan causar un funcionamiento no deseado.

Este aparato de Clase B cumple la especificación canadiense ICES-003.

CAN ICES-3 (B) / NMB-3 (B)



Este símbolo significa que el producto no se debe desechar como un residuo doméstico y que se debe entregar en un centro de recogida adecuado para su reciclado. La eliminación y el reciclado adecuados ayudan a proteger los recursos naturales, la salud humana y el medio ambiente. Para obtener más información sobre la eliminación y el reciclado de este producto, póngase en contacto con el ayuntamiento, el servicio de recogida de residuos o el establecimiento donde compró este producto.

### Nombres y contenido de sustancias o elementos tóxicos o peligrosos

Nombre de la pieza	Sustancias y elementos tóxicos o peligrosos					
	Plomo (Pb)	Mercurio (Hg)	Cadmio (Cd)	Hexavalente (CR(VI))	Bifenilo polibromado (PBB)	Éter difenílico polibromado (PBDE)
PCB	X	O	O	O	O	O
Piezas metálicas	X	O	O	O	O	O
Piezas de plástico	O	O	O	O	O	O
Altavoces	X	O	O	O	O	O
Cables	X	O	O	O	O	O

O: Indica que esta sustancia tóxica o peligrosa contenida en todos los materiales homogéneos usados para esta pieza está por debajo del requisito límite en SJ/T 11363-2006.

X: Indica que esta sustancia tóxica o peligrosa contenida en al menos uno de los materiales homogéneos usados para esta pieza está por encima del requisito límite en SJ/T 11363-2006.

### Cumplimente y conserve como referencia:

Los números de serie se encuentran en el panel de conexiones del módulo Acoustimass® y en la base del altavoz soundbar. El número de modelo se encuentra en el panel de conexiones.

Número de serie del módulo: \_\_\_\_\_

Número de serie del altavoz soundbar: \_\_\_\_\_

Modelo: \_\_\_\_\_

Fecha de compra: \_\_\_\_\_

Se recomienda conservar el recibo de compra junto con esta guía del usuario.

# Contenido

---

## Introducción

Acerca del sistema de altavoces de cine en el hogar CineMate® 15/10 .....	6
Características del sistema .....	6

## Configurar el sistema

Paso 1: Desembalar el sistema .....	7
Paso 2: Colocar el sistema .....	8
Paso 3: Colocar las patas de goma al módulo Acoustimass® .....	8
Paso 4: Conectar el altavoz soundbar al módulo Acoustimass® .....	9
Paso 5: Seleccionar un cable de audio.....	10
Paso 6: Conectar el cable de audio al televisor .....	11
Paso 7: Conectar el cable de audio al altavoz soundbar .....	12
Instrucciones importantes para conexiones de cable óptico .....	13
Paso 8: Encender el sistema.....	14
Paso 9: Apagar los altavoces del televisor.....	14
Para confirmar que los altavoces del televisor están apagados .....	14
Paso 10: Comprobar si hay sonido .....	15
Paso 11: Ajustar el nivel de graves.....	15

## Utilizar conexiones alternativas

Conexiones alternativas.....	16
Conectar el sistema a un conector de salida de audio del receptor de cable/satélite .....	16
Conectar el sistema a un conector de salida para auriculares del televisor ..	17
Conectar el sistema a dos dispositivos .....	18

## Utilizar el sistema

Encender el sistema .....	20
Obtener información del sistema .....	20
Controlar el volumen .....	21
Utilizar la función de suspensión automática .....	21
Para deshabilitar la función de suspensión automática.....	21
Para volver a habilitar la función de suspensión automática.....	21
Programar el control remoto universal del sistema CineMate® 15 .....	22
Programar el control remoto para que maneje el televisor .....	22
Programar el control remoto para manejar otros dispositivos .....	23
Personalizar el botón de alimentación .....	23
Resincronizar el receptor de cable/satélite y el televisor.....	23
Cambiar de una fuente a otra.....	24
Botones de control del sistema.....	24
Utilizar controles de reproducción.....	25
Navegar por los menús y las guías en pantalla .....	26
Utilizar el control remoto del sistema CineMate® 10 .....	27
Control remoto universal opcional del sistema CineMate® 15 .....	27
Utilizar un control remoto de otra marca .....	27

## Cuidado y mantenimiento

Resolución de problemas.....	28
Cambio de las pilas del control remoto .....	30
Control remoto del sistema CineMate® 15 .....	30
Control remoto del sistema CineMate® 10 .....	30
Limpieza.....	31
Atención al cliente.....	31
Garantía limitada.....	31
Información técnica .....	31

## Introducción

---

# Acerca del sistema de altavoces de cine en el hogar CineMate® 15/10

---

El sistema CineMate® 15/10 presenta dos configuraciones:

- El sistema CineMate® 15 tiene un acabado brillante, una rejilla metálica y un control remoto universal programable.
- El sistema CineMate® 10 tiene un acabado mate, una rejilla de tela y un control remoto.

### Características del sistema

- Altavoz soundbar de diseño elegante
- Módulo Acoustimass® oculto para un sonido profundo de graves
- Su fácil instalación permite conectarlo junto al televisor con un solo cable de audio.
- El control remoto universal programable enciende y apaga el televisor, el receptor de cable/satélite y el sistema con solo pulsar un botón (sistema CineMate® 15)
- Las tecnologías Videostage® y TrueSpace® proporcionan la experiencia de un sistema de cine en el hogar de cinco altavoces con un solo altavoz soundbar

# Configurar el sistema

## Paso 1: Desembalar el sistema

Desembale con cuidado la caja y confirme que incluye los componentes siguientes.

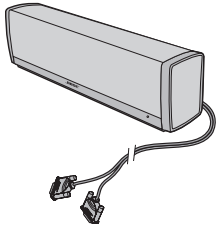

Altavoz soundbar  
(con cable de altavoz conectado)

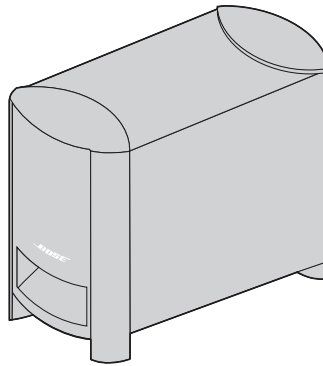

Módulo Acoustimass®



Patas de goma

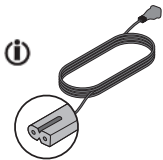

Cable de alimentación



Cable óptico



Cable coaxial  
(solo Europa)

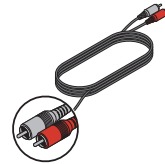

Cable analógico



Control remoto del sistema  
CineMate® 15



o bien



Control remoto del sistema  
CineMate® 10

**i** Se suministra el cable de alimentación adecuado para su región.

**Nota:** Si parte del sistema está dañado, no lo utilice. Póngase en contacto con su distribuidor Bose® autorizado o con el servicio de atención al cliente Bose. Consulte la lista de contactos incluida en la caja.

Guarde la caja y los materiales de embalaje para transportar o almacenar el sistema.

# Configurar el sistema

## Paso 2: Colocar el sistema

Para conseguir la mejor calidad de sonido, siga estas instrucciones:

### Recomendaciones para la ubicación

Equipo	Instrucciones de ubicación
Módulo Acoustimass®	<ul style="list-style-type: none"><li>• Para obtener una calidad de audio óptima, apoye el módulo sobre sus patas en la misma pared que el televisor o en cualquier otra pared en el tercio frontal de la habitación.</li><li>• Compruebe que se encuentra cerca de una toma de la red eléctrica.</li><li>• El módulo puede estar a una distancia de hasta tres metros del altavoz soundbar.</li></ul>
Altavoz soundbar	<ul style="list-style-type: none"><li>• Coloque el altavoz soundbar delante del televisor.</li><li>• No coloque el altavoz soundbar dentro de un armario.</li></ul>

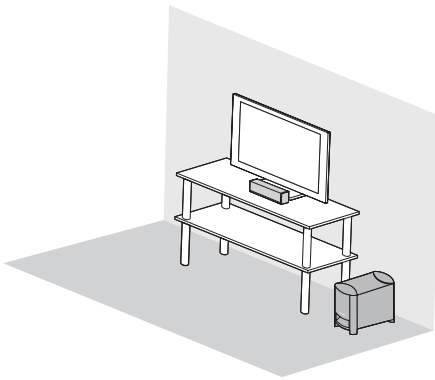

## Paso 3: Colocar las patas de goma al módulo Acoustimass®

Coloque las patas de goma en el módulo Acoustimass® para proteger el suelo.

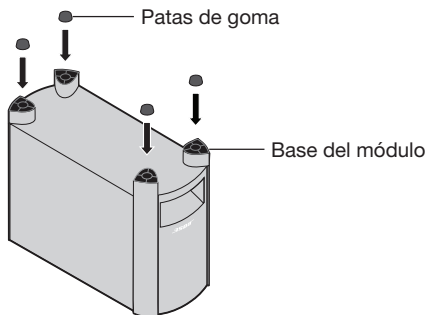

1. Ponga el módulo boca abajo.
2. Coloque las cuatro patas de goma en la base del módulo.



3. Apoye el módulo sobre las patas.

### Paso 4: Conectar el altavoz soundbar al módulo Acoustimass®

El cable del altavoz soundbar tiene dos clavijas.

1. Sujete las dos clavijas con el logotipo de Bose orientado hacia arriba.
2. Inserte la clavija izquierda en el conector  del módulo.
3. Inserte la clavija derecha en el conector  **SPEAKERS**  del módulo.

**Precaución:** Si inserta la clavija mal orientada puede dañar los extremos del cable o el módulo Acoustimass®.

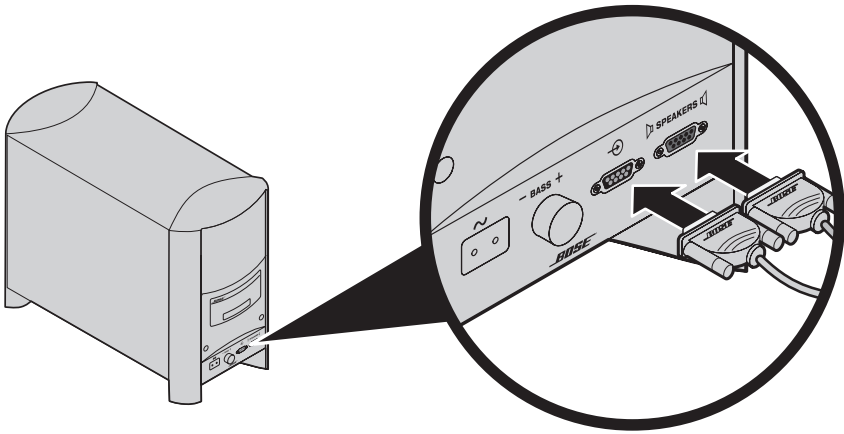

# Configurar el sistema

## Paso 5: Seleccionar un cable de audio

El sistema puede incluir varios cables de audio. Utilice **solo un** cable de audio.

**Nota:** Debe conectar el cable de audio a través del panel de conexiones **TV Audio OUT**.

1. En la parte posterior del televisor, localice el panel de conexiones **TV Audio OUT**.

Seleccione **solo un** cable de audio.

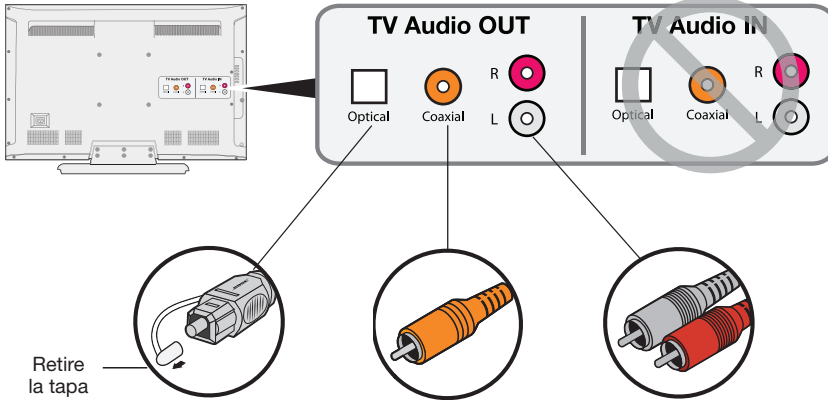

### Óptico (audio digital)

Utilice esta conexión para conseguir un rendimiento óptimo de audio.

### Coaxial (audio digital)

Utilice esta conexión si no dispone de una salida óptica.

### Analógico (audio estéreo)

Utilice esta conexión si no dispone de salidas ópticas o coaxiales.

2. Seleccione el cable de audio.

**Nota:** Si el televisor no tiene salidas de audio, utilice las salidas de audio de otro dispositivo (como un receptor de cable/satélite). Consulte "Conexiones alternativas" en la página 16.



## Configurar el sistema

### Paso 6: Conectar el cable de audio al televisor

Conecte el otro extremo del cable de audio en el conector **TV Audio OUT** correspondiente.

**Precaución:** Si utiliza un cable óptico, retire las tapas de ambos extremos del cable. Sujete la clavija en la orientación correcta para el conector **TV Audio OUT**. Es posible que necesite girar la clavija en otra orientación para el sistema CineMate® 15/10.

Utilice **solo un** cable de audio.

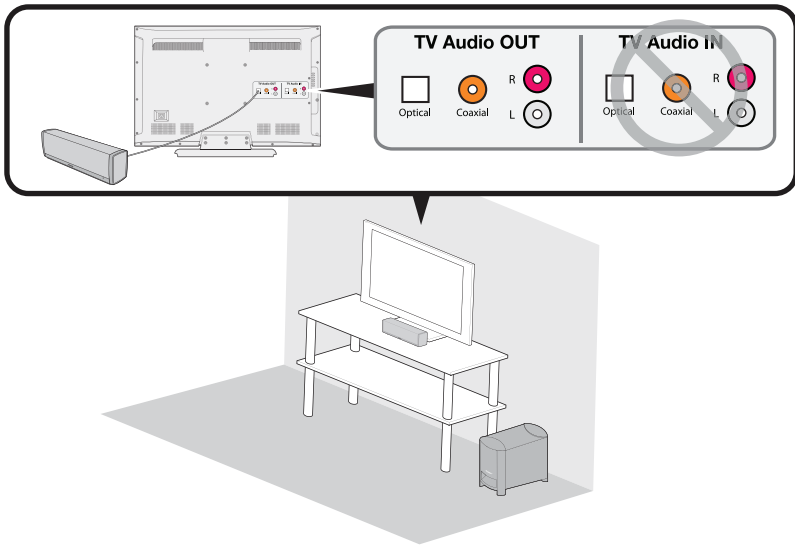

## Configurar el sistema

### Paso 7: Conectar el cable de audio al altavoz soundbar

Conecte el otro extremo del cable de audio en el conector correspondiente del altavoz soundbar.

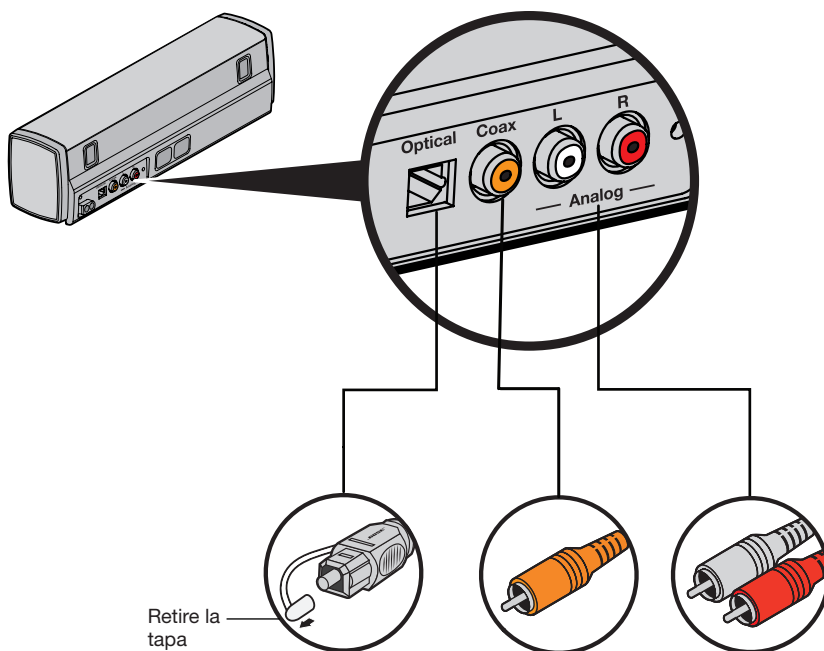

**Precaución:** Si utiliza un cable óptico, consulte las instrucciones importantes en página 13.

## Configurar el sistema

### Instrucciones importantes para conexiones de cable óptico

1. Retire la cubierta protectora de ambos extremos del cable.

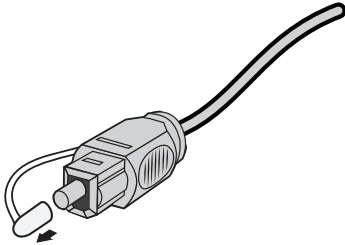

2. Sujete la clavija del cable óptico con el logotipo de Bose orientado hacia arriba.
3. Alinee la clavija con el conector **Optical** del altavoz soundbar e insértela con cuidado.

**Nota:** El conector tiene una puerta articulada que se aparta al insertar la clavija.

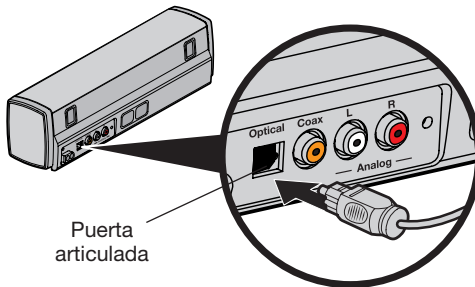

**Precaución:** Si inserta la clavija mal orientada, podrá dañar la clavija y el conector.

4. Inserte firmemente la clavija en el conector hasta que haga clic.

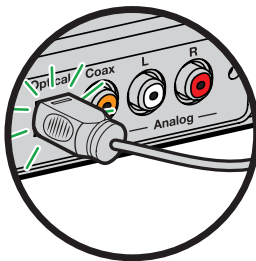

## Configurar el sistema

### Paso 8: Encender el sistema

1. Inserte el cable de alimentación en el conector  del módulo Acoustimass®.

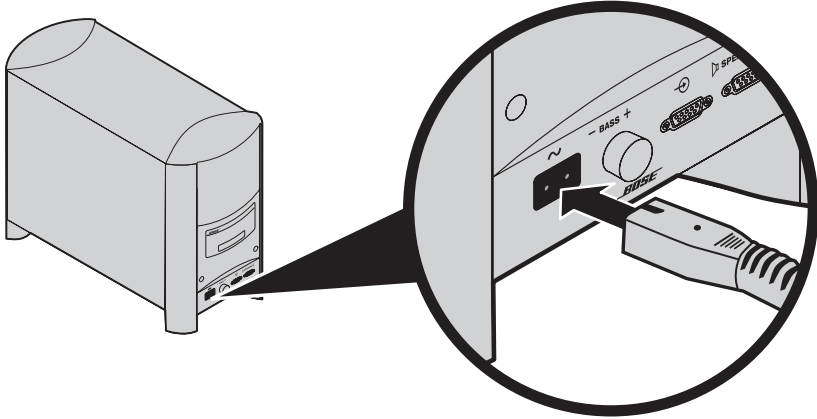

2. Enchufe el otro extremo del cable de alimentación en la toma de la red eléctrica.

### Paso 9: Apagar los altavoces del televisor

Para disfrutar plenamente del audio del televisor a través del sistema CineMate® 15/10, apague los altavoces del televisor.

Consulte la guía de usuario del televisor para obtener más información.

#### Para confirmar que los altavoces del televisor están apagados

1. Pulse  en el control remoto del sistema CineMate® 15/10.
2. Compruebe que el televisor no emite sonido.

### Paso 10: Comprobar si hay sonido

1. Encienda el televisor.
2. Pulse  en el control remoto.

Asegúrese de que el indicador de estado se mantiene encendido en blanco sin parpadeo.

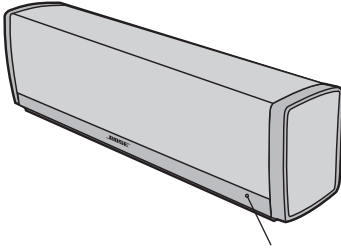

Indicador de estado

3. Compruebe si el altavoz soundbar emite sonido.

**Nota:** Para confirmar que los altavoces del televisor están apagados, consulte página 14. Si no se escucha sonido procedente del sistema CineMate® 15/10, consulte “Resolución de problemas” en la página 28.

### Paso 11: Ajustar el nivel de graves

El control de graves situado del módulo Acoustimass® permite cambiar el nivel de salida de graves del sistema. Gire el control de graves hacia la derecha para aumentar los graves y hacia la izquierda para bajarlos.

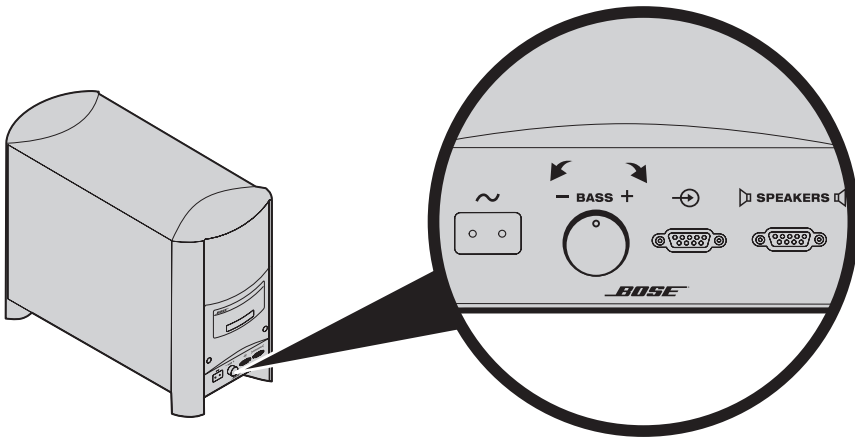

# Utilizar conexiones alternativas

## Conexiones alternativas

Es posible que deba usar una conexión alternativa:

- **Si su televisor no tiene conexiones de salida de audio o no reproduce audio a través del sistema CineMate® 15/10.** Consulte “Conectar el sistema a un conector de salida de audio del receptor de cable/satélite” en la página 16 o “Conectar el sistema a un conector de salida para auriculares del televisor” en la página 17.
- **Si no obtiene sonido de un reproductor de DVD que está conectado al televisor.** Consulte “Conectar el sistema a dos dispositivos” en la página 18.

### Conectar el sistema a un conector de salida de audio del receptor de cable/satélite

Puede conectar un receptor de cable/satélite al sistema CineMate® 15/10. Utilice **solo un** cable de audio.

**Precaución:** Si utiliza un cable óptico, consulte las instrucciones importantes en “Instrucciones importantes para conexiones de cable óptico” en la página 13.

1. En la parte posterior del receptor de cable/satélite, localice el panel de conexiones **Audio OUT**.

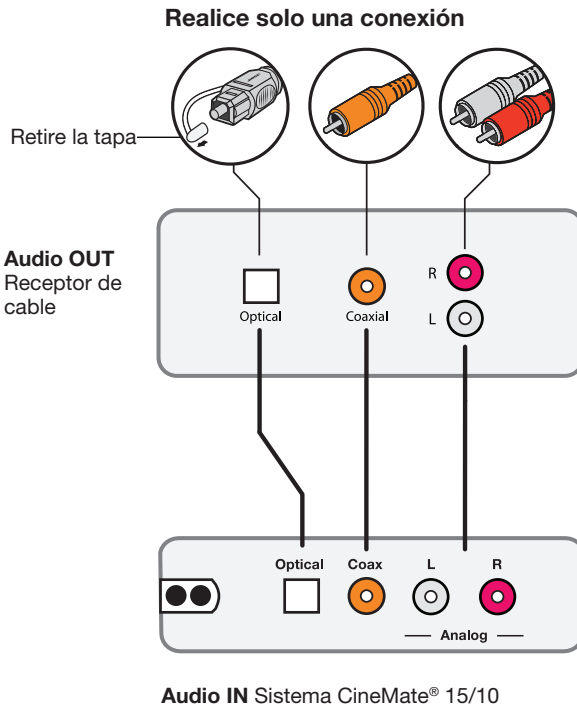

## Utilizar conexiones alternativas

2. Seleccione el cable de audio.
3. Conecte el cable de audio desde el panel de conexiones **Audio Out** del receptor de cable/satélite hasta el altavoz soundbar.

### Conectar el sistema a un conector de salida para auriculares del televisor

Si su televisor solo tiene un conector para auriculares, necesita un cable estéreo dual RCA a 3,5 mm (no suministrado) para conectar con el sistema CineMate® 15/10.

1. Inserte la clavija estéreo en el conector para auriculares del televisor.
2. Inserte la clavija blanca en el conector **L** del altavoz soundbar.
3. Inserte la clavija roja en el conector **R** del altavoz soundbar.
4. Compruebe que los altavoces del televisor están encendidos. Consulte la guía de usuario del televisor para obtener más información.
5. Para garantizar un control de volumen óptimo del sistema, ajuste el volumen del televisor al 75% del máximo. A continuación, ajuste el volumen del sistema con el control remoto.

**Audio OUT**  
Auriculares de televisión u  
otra salida de audio variable

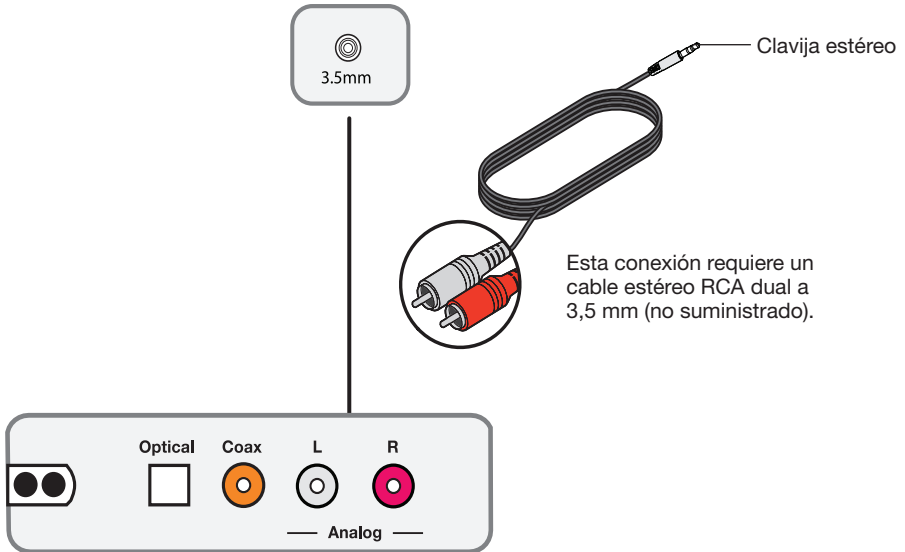

**Audio IN** Sistema CineMate® 15/10

# Utilizar conexiones alternativas

## Conectar el sistema a dos dispositivos

Si tiene un dispositivo conectado al televisor, por ejemplo, un reproductor de DVD o una consola de juegos, y no oye el audio del dispositivo a través del sistema CineMate® 15/10, es posible que deba conectar el dispositivo al sistema por separado. Puede conectar hasta dos dispositivos al mismo tiempo (incluido el televisor).

**Nota:** Cuando hay dos dispositivos conectados al sistema CineMate® 15/10, apague el dispositivo que no esté utilizando. Esta conexión alternativa no funcionará si uno de los dispositivos siempre se debe mantener encendido.

**Precaución:** Si utiliza un cable óptico, consulte las instrucciones importantes en "Instrucciones importantes para conexiones de cable óptico" en la página 13.

1. En la parte posterior de cada dispositivo, localice el panel de conexiones **Audio OUT**.
2. Seleccione un cable de audio distinto para cada dispositivo empleando la Opción A o la Opción B (consulte página 18).  
**Nota:** DEBERÁ utilizar la Opción A o la Opción B. No use el cable coaxial y el cable óptico al mismo tiempo.
3. Conecte por separado el cable de audio elegido desde el panel de conexiones **Audio Out** de cada dispositivo hasta el altavoz soundbar.

### Opción A

Esta figura muestra dos conexiones de dispositivos empleando un cable óptico y un cable analógico.

Utilice **solo un** cable de audio para cada dispositivo

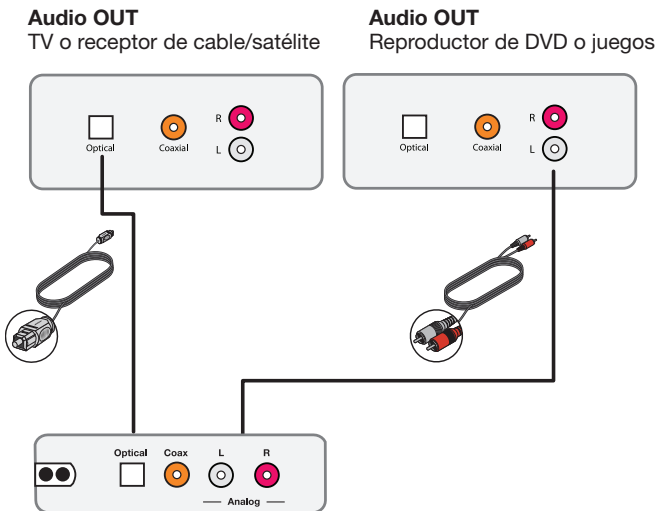

**Audio IN** Sistema de cine en el hogar  
CineMate®



## Utilizar conexiones alternativas

### Opción B

Esta figura muestra dos conexiones de dispositivos empleando un cable coaxial y un cable analógico.

Utilice **solo un** cable de audio para cada dispositivo

#### Audio OUT

TV o receptor de cable/satélite

#### Audio OUT

Reproductor de DVD o juegos

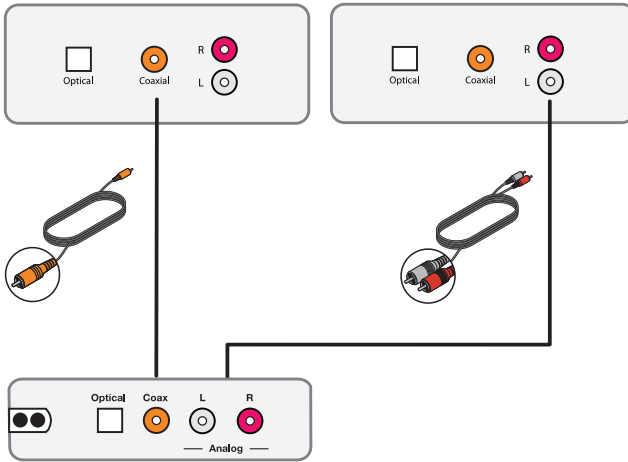

**Audio IN** Sistema de cine en el hogar  
CineMate®

# Utilizar el sistema

## Encender el sistema

Pulse  en el control remoto.

El sistema se apaga después de una hora de inactividad. Consulte Utilizar la función de suspensión automática” en la página 21.

## Obtener información del sistema

El indicador de estado de la parte frontal del altavoz soundbar proporciona información sobre la actividad del sistema.

Actividad del indicador	Estado del sistema
Apagado	Apagado
Encendido	Encendido
Parpadeo constante	Silenciar
Parpadea una vez	Recibido comando del control remoto
Parpadea dos veces	El volumen del sistema ha llegado al límite máximo o mínimo
Parpadea tres veces	Función de suspensión automática deshabilitada/habilitada (consulte página 21)
Parpadea 10 veces y se apaga	El sistema recibe alimentación de CA

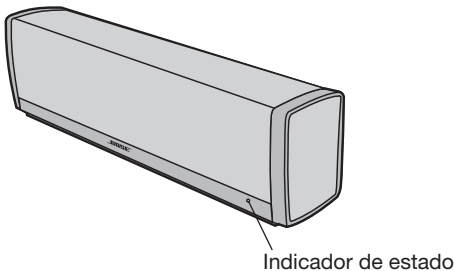

### Controlar el volumen

---

En el control remoto:

- Pulse + para subir el volumen.
- Pulse – para bajar el volumen.
- Pulse  para silenciar o recuperar el sonido:



**Nota:** Para confirmar que los altavoces del televisor están apagados, consulte página 14.

### Utilizar la función de suspensión automática



---

Cuando el sistema CineMate® 15/10 está encendido pero no se reproduce sonido, el sistema se apaga al cabo de una hora.

#### Para deshabilitar la función de suspensión automática

1. Pulse  en el control remoto durante 6-10 segundos.  
El sistema emitirá un tono.
2. Libere .

#### Para volver a habilitar la función de suspensión automática

1. Pulse  en el control remoto durante 6-10 segundos.  
El sistema emitirá un tono.
2. Libere .

## Utilizar el sistema

# Programar el control remoto universal del sistema CineMate® 15

Puede programar el control remoto universal para controlar el televisor, el reproductor de DVD o Blu-ray Disc™, el receptor de cable/satélite, la consola de juegos o el DVR.

**Nota:** Es posible que su sistema no sea compatible con controles remotos universales. Consulte la guía de usuario del dispositivo para obtener más información.

## Programar el control remoto para que maneje el televisor

1. Encienda el televisor.
2. Localice el código de dispositivo correspondiente a la marca de su televisor. Consulte la sección de televisión en el libro *Códigos de dispositivos del control remoto universal* (suministrado).
3. En el control remoto, pulse y mantenga pulsado **TV** hasta que se iluminen los seis botones de fuente. A continuación, libere el botón. Solo se iluminará **TV**.
4. En el teclado numérico, introduzca el código correspondiente a la marca del televisor.



**Nota:** Si los seis botones parpadean tres veces, ha introducido un código no válido. Repita los pasos 2 y 3.

5. Pulse **+** en el botón de volumen.
6. Apunte con control remoto al televisor y pulse **Source** .
- El televisor se apagará.
7. Pulse **EXIT** para guardar los ajuste realizados.

### Si el televisor no se apaga

Utilice el escáner de códigos del control remoto para buscar el código de dispositivo de su televisor.

1. Pulse **+** en el botón de volumen para probar otro código.

**Nota:** Si los seis botones parpadean tres veces, habrá recorrido todos los códigos del dispositivo. Para volver a probar el código anterior, pulse **-** en el botón de volumen.

2. Pulse **Source** .
3. Repita los pasos 1 y 2 hasta que se apague el televisor.
4. Pulse **EXIT** para guardar los ajuste realizados.

## Utilizar el sistema

### Programar el control remoto para manejar otros dispositivos

Utilizando el botón de fuente y el código de dispositivo correspondientes, siga el mismo procedimiento que en “Programar el control remoto para que maneje el televisor” en la página 22.

### Personalizar el botón de alimentación



Puede personalizar el  (botón de alimentación) del control remoto para encender/apagar el sistema CineMate® 15, el televisor y el receptor de cable/satélite simultáneamente.

1. Programe el control remoto para manejar el televisor y el receptor de cable/satélite (consulte página 22).
2. Pulse **CBL-SAT** y **TV** simultáneamente y manténgalos pulsados durante diez segundos.

Ambos botones parpadearán tres veces.

### Resincronizar el receptor de cable/satélite y el televisor

Después de personalizar el botón de alimentación, el receptor de cable/satélite y el televisor pueden quedar desincronizados y no encenderse y apagarse simultáneamente. Siga estos pasos para resincronizar el sistema.

1. Pulse el botón de fuente del dispositivo que está desincronizado.
2. Pulse **Source**  para encender/apagar la fuente.
3. Pulse .

Los dispositivos se encenderán y apagarán simultáneamente.

# Utilizar el sistema

## Cambiar de una fuente a otra

Puede cambiar el control de una fuente a otra pulsando el botón de fuente correspondiente del control remoto. Además de controlar la fuente seleccionada, el control remoto siempre maneja las funciones básicas de los altavoces (encendido/apagado, volumen, silenciar) del sistema de sonido CineMate® 15.

**Nota:** Antes de comenzar, asegúrese de que ha programado correctamente las fuentes.

1. Pulse el botón de la fuente que desea controlar.

Se iluminará el botón de fuente.

2. Pulse **Source** .

Se encenderá la fuente.









3. Pulse **TV Input** para seleccionar la entrada correcta del televisor.

Es posible que deba pulsar **TV Input** varias veces para seleccionar la entrada de televisión para la fuente.

En algunos televisores, **TV Input** mostrará un menú. Utilice el control remoto del sistema CineMate® 15/10 para elegir la entrada de televisión correcta y cerrar este menú.











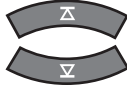

## Botones de control del sistema

Para utilizar los botones de control del sistema deberá programar el control remoto (consulte página 22).

Botón	Descripción
	Enciende/apaga el sistema CineMate® 15; programable para manejar el encendido del televisor y del receptor de cable/satélite
	Enciende/apaga una fuente
	Selecciona distintas fuentes para la conexión de televisión
	Controla el receptor de cable/satélite
	Controla el reproductor de Blu-ray o DVD
	Controla la consola de juegos
	Controla el televisor
 	Controla otros dispositivos con componentes auxiliares

## Utilizar controles de reproducción

Las funciones de los botones de reproducción de la fuente varían según el tipo y la marca del dispositivo. Consulte la guía de usuario del dispositivo para obtener más información.

Botón	Descripción
	Cambia discos en un reproductor multidisco
	Cambia canal, DVD, capítulo o pista de un CD de música
	Muestra una lista de programas de DVD
	Canal, capítulo o pista anterior
	Reproducir
	Pausa
	Detener
	Explorar (avance o rebobinado rápido)
	Omitir (capítulos)
	Grabar
	Seleccione un número de canal, capítulo o pista
	Activar/desactivar subtítulo oculto









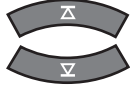

# Utilizar el sistema

## Navegar por los menús y las guías en pantalla

Los botones de selección de menús y programas solo controlan una fuente cada vez. Antes de comenzar, pulse el botón de la fuente que desea controlar.

**Nota:** Si algunas funciones de navegación no se activan para una determinada fuente, programe otro código de dispositivo en el control remoto (consulte página 23).

Botón	Descripción
	Omite páginas en una guía de programas
	Muestra el menú de la fuente
	Muestra una guía electrónica de programas
	Proporciona más información para un programa de televisión
	Sale de los menús y las guías de programas
	Muestra la página de inicio de TV por Internet
	Cambia la relación de aspecto del televisor
	Modo Teletexto (Europa)
	Realiza funciones específicas propias del receptor de cable/satélite





### Utilizar el control remoto del sistema CineMate® 10

Utilice el control remoto del sistema CineMate® 10 para manejar el sistema. Apunte con el control remoto a la parte frontal del sistema y pulse los botones.

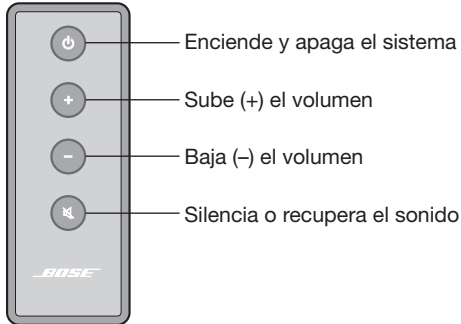

### Control remoto universal opcional del sistema CineMate® 15

Bose ofrece un control remoto universal del sistema CineMate® 15 de venta por separado. El control remoto maneja el sistema CineMate® 10 y puede programarse para controlar el televisor y otras fuentes (como un receptor de cable/satélite). Si desea más información, póngase en contacto con Bose Corporation o con su distribuidor local. Consulte la lista de contactos incluida en la caja.

### Utilizar un control remoto de otra marca

Puede programar un control remoto de otra marca, por ejemplo, el control remoto de un receptor de cable/satélite, para manejar el sistema CineMate® 15/10.

Consulte la guía del usuario del control remoto de otra marca o el sitio web de cable/satélite si desea obtener instrucciones sobre la programación del control remoto para manejar el sistema. La guía del usuario del control remoto proporciona el código de dispositivo del sistema Bose.

Una vez programado, el control remoto de otra marca maneja las funciones básicas, como encendido/apagado y volumen.

## Cuidado y mantenimiento

### Resolución de problemas

Problema	Solución
No hay suministro eléctrico	<ul style="list-style-type: none"><li>• Desenchufe el cable de alimentación del módulo de la toma de la red eléctrica durante un minuto.</li><li>• Asegure el cable de alimentación del módulo.</li><li>• Vuelva a conectar firmemente el cable de alimentación del módulo a la toma de la red eléctrica. El indicador deberá parpadear 10 veces.</li><li>• No olvide utilizar el control remoto para encender el sistema.</li></ul>
No hay sonido	<ul style="list-style-type: none"><li>• Asegúrese de que el sistema CineMate® 15/10 no está silenciado.</li><li>• Suba el volumen.</li><li>• Compruebe que el módulo Acoustimass® está conectado a una toma de la red eléctrica con corriente.</li><li>• Asegúrese de que el cable de audio está enchufado a un conector del televisor con la etiqueta <b>Audio Output</b> o <b>Audio OUT</b>, no Audio Input ni Audio IN.</li><li>• Compruebe que todas las conexiones de cables son correctas y seguras en el altavoz soundbar, el televisor y otras fuentes conectadas. Si utiliza un cable óptico, consulte las instrucciones importantes en página 13.</li><li>• Compruebe que ha seleccionado la entrada de televisión correcta (consulte “Cambiar de una fuente a otra” en la página 24).</li><li>• Compruebe que la salida de audio de televisión está habilitada. Para obtener información, consulte la guía del usuario del televisor.</li><li>• Si el altavoz soundbar está conectado a una salida de televisión con la etiqueta VARIABLE (VAR), asegúrese de que los altavoces del televisor están apagados, el volumen del televisor está ajustado a un 75% del máximo y el televisor no está silenciado.</li><li>• Es posible que deba usar una conexión alternativa (consulte página 16).</li><li>• Si está realizando la conexión a través de una salida para auriculares del televisor, suba el volumen del televisor al máximo.</li><li>• Si conecta dos dispositivos, asegúrese de no utilizar un cable óptico y un cable coaxial.</li><li>• Desenchufe el cable de alimentación del módulo de la toma de la red eléctrica durante un minuto.</li></ul>
El control remoto no funciona bien o no funciona en absoluto	<ul style="list-style-type: none"><li>• Compruebe si la batería está correctamente instalada o si necesita sustituirla (consulte página 30).</li><li>• Compruebe que el indicador de encendido del altavoz soundbar parpadea cuando pulsa el volumen o  del control remoto.</li><li>• Para el control remoto del sistema CineMate® 15:<ul style="list-style-type: none"><li>- Apunte con el control remoto al dispositivo que desea controlar.</li><li>- Compruebe que el botón del control remoto para la fuente seleccionada parpadea cuando pulsa el botón de volumen.</li></ul></li><li>• Desenchufe el cable de alimentación del módulo de la toma de la red eléctrica durante un minuto.</li></ul>

## Cuidado y mantenimiento

Problema	Solución
El sonido está distorsionado	<ul style="list-style-type: none"><li>• Compruebe que todas las conexiones de cables son seguras en el altavoz soundbar, el televisor y otras fuentes conectadas.</li><li>• Si el altavoz soundbar está conectado a una salida del televisor con la etiqueta VARIABLE (VAR), baje el volumen del televisor.</li><li>• Desenchufe el cable de alimentación del módulo de la toma de la red eléctrica durante un minuto.</li></ul>
El sonido procede del televisor.	<ul style="list-style-type: none"><li>• Apague los altavoces del televisor (consulte página 14).</li><li>• Baje al mínimo el volumen del televisor.</li></ul>
El receptor de cable/satélite y el televisor están desincronizados con el control remoto (solo CineMate® 15)	<ul style="list-style-type: none"><li>• Asegúrese de que ha personalizado correctamente el botón de alimentación (consulte página 23).</li><li>• Resincronice el receptor de cable/satélite y el televisor (consulte página 23).</li></ul>

## Cuidado y mantenimiento

### Cambio de las pilas del control remoto

#### Control remoto del sistema CineMate® 15

Cambie las pilas cuando el control remoto deje de funcionar o se haya reducido su alcance. Utilice solo pilas alcalinas.

1. Deslice la tapa del compartimento de pilas situado en la parte posterior del control remoto.
2. Retire las dos pilas.  
Deseche las pilas de acuerdo con las normas vigentes en su área.
3. Inserte dos pilas AA (IEC-R6) de 1,5 V o equivalentes. Haga coincidir los signos + y - de las pilas con las marcas + y - del interior del compartimento.
4. Vuelva a colocar la tapa del compartimento de pilas.

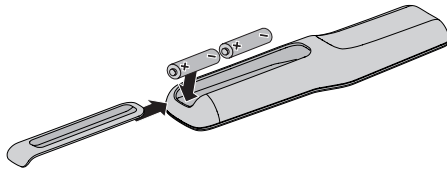

#### Control remoto del sistema CineMate® 10

Cambie la pila cuando el control remoto deje de funcionar o tenga la impresión de que se ha reducido su alcance. Utilice una pila de litio.

1. Empleando una moneda, gire la tapa de la pila ligeramente hacia la izquierda.

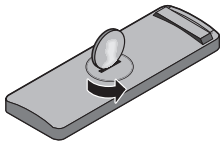

2. Retire la tapa e inserte la nueva pila (CR2032 o DL2032) con la cara plana hacia arriba y el símbolo más (+) a la vista.

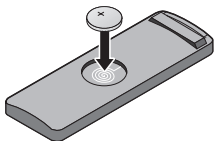

3. Vuelva a ajustar la tapa y gírela hacia la derecha hasta que encaje.

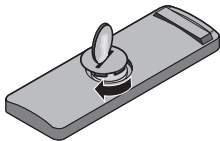

## Cuidado y mantenimiento

---

### Limpieza

---

- Limpie la superficie del sistema CineMate® 15/10 con una bayeta suave y seca.
- No utilice aerosoles cerca del sistema CineMate® 15/10. No use disolventes, sustancias químicas ni detergentes que contengan alcohol, amoníaco o abrasivos.
- No permita la entrada de líquidos por ninguna abertura.
- La rejilla del altavoz soundbar requiere un cuidado especial, aunque puede aspirarla suavemente con un accesorio de brocha si es necesario.

### Atención al cliente

---

Para obtener ayuda adicional con la resolución de problemas, diríjase al Departamento de atención al cliente de Bose. Consulte la lista de contactos incluida en la caja.

### Garantía limitada

---

El sistema CineMate® 15/10 está cubierto por una garantía limitada. Los detalles de la garantía limitada se encuentran en la tarjeta de registro del producto que se incluye en el embalaje. Consulte en la tarjeta las instrucciones para registrarse. En caso de no registrarse, la garantía limitada no se verá afectada.

### Información técnica

---

#### Tensión

100 V-240 V  $\sim$  50/60 Hz 300 W

#### Altavoz soundbar

Tamaño: 8,5 x 30,5 x 7,0 cm (alto x ancho x fondo)

Peso: 1,3 kg

#### Módulo Acoustimass®

Tamaño: 36,7 x 22,2 x 48,5 cm (alto x ancho x fondo)

Peso: 10,6 kg

# Informations importantes pour la sécurité

## Consultez attentivement cette notice d'utilisation et conservez-la pour toute référence future.



Le symbole représentant un éclair avec une flèche à l'intérieur d'un triangle équilatéral prévient de la présence d'une tension électrique dangereuse non isolée à l'intérieur de l'appareil. Cette tension est d'un niveau suffisamment élevé pour représenter un risque d'électrocution.



Le symbole représentant un point d'exclamation à l'intérieur d'un triangle équilatéral signale la présence d'instructions importantes relatives au fonctionnement et à l'entretien de l'appareil dans cette notice d'utilisation.



### AVERTISSEMENTS :

- Afin de limiter les risques d'incendie ou d'électrocution, n'exposez jamais ce produit à la pluie ou à l'humidité.
- Protégez l'appareil de tout risque de ruissellement ou d'éclaboussure. Ne placez pas d'objets contenant des liquides, tels que des vases, sur l'appareil. Comme avec tout produit électronique, veillez à ne pas renverser de liquide sur le produit. Les liquides peuvent provoquer des pannes et/ou un risque d'incendie.
- Conservez les piles et batteries, neuves ou usagées, hors de portée des enfants. Prenez garde à ne pas avaler les piles et batteries, sous peine de risque de brûlure chimique. La télécommande CineMate®10 fournie avec ce produit contient une pile bouton. Si cette pile bouton est avalée, elle peut provoquer en moins de deux heures de graves brûlures internes pouvant entraîner la mort. S'il n'est plus possible de fermer totalement le logement de la pile, cessez d'utiliser le produit et rangez-le hors de portée des enfants. Si vous pensez que la pile a peut-être été avalée ou placée à l'intérieur du corps, consultez immédiatement un médecin. En cas de manipulation inappropriée, les piles boutons risquent de provoquer un incendie ou des brûlures chimiques. Ne rechargez pas, ne démontez pas et ne portez pas les piles et batteries à une température supérieure à 100 °C, et ne les incinérerez pas. Utilisez uniquement une pile au lithium approuvée de 3 volts, de type CR2032 ou DL2032. Respectez les recommandations d'usage pour jeter les piles usagées.
- Remplacez les piles usagées uniquement avec des piles alcalines AA (IEC LR06).
- Ne placez jamais d'objets enflammés, tels que des bougies allumées, sur l'appareil.



### ATTENTION :

Toute modification non autorisée peut compromettre votre sécurité, le respect des réglementations et le bon fonctionnement de l'appareil, et en invalidera la garantie.



### AVERTISSEMENT :

Certaines petites pièces présentent un risque de suffocation. Ne les laissez pas à la portée des enfants de moins de 3 ans.



### AVERTISSEMENT :

Ce produit contient des composants magnétiques. Contactez votre médecin pour toute question relative à l'effet de ces composants sur le fonctionnement d'un appareil médical implanté.

## REMARQUES :

- Lorsque la fiche d'alimentation ou la prise multiple est utilisée comme dispositif de débranchement de l'appareil, elle doit rester facilement accessible.
- Ce produit doit être uniquement utilisé à l'intérieur. Il n'a pas été conçu ni testé pour une utilisation en extérieur, dans des véhicules ou sur des bateaux.
- Les câbles d'enceintes et d'interconnexion fournis avec cet appareil ne sont pas approuvés pour une installation encastrée. Consultez la réglementation locale pour connaître le type de câblage correct pour une installation encastrée.



Ce produit est conforme à toutes les directives de la Communauté Européenne qui s'y appliquent. L'attestation complète de conformité est disponible à l'adresse [www.Bose.com/compliance](http://www.Bose.com/compliance)

## Instructions importantes relatives à la sécurité

1. Veuillez lire ces instructions.
2. Veuillez conserver ces instructions.
3. Respectez tous les avertissements.
4. Suivez toutes les instructions.
5. N'utilisez pas cet appareil à proximité d'eau ou d'une source d'humidité.
6. Utilisez uniquement un chiffon sec pour le nettoyage.
7. Ne bloquez jamais les orifices d'aération. Suivez les instructions du fabricant pour l'installation.

© 2014 Bose Corporation. Toute reproduction, modification, distribution ou autre utilisation, même partielle, de ce document est interdite sans autorisation écrite préalable.

# Informations importantes pour la sécurité

8. N'installez pas cet appareil à proximité d'une quelconque source de chaleur, telle qu'un radiateur, une arrivée d'air chaud, un four ou tout autre appareil (notamment les amplificateurs) produisant de la chaleur.
9. Protégez le cordon d'alimentation contre les risques de piétinement ou de pincement, notamment au niveau des fiches, des prises de courant et des branchements à l'appareil.
10. Utilisez uniquement les accessoires spécifiés par le fabricant.
11. Débranchez cet appareil pendant les orages ou au cours des longues périodes de non utilisation.
12. Confiez toute réparation à du personnel qualifié. Une réparation est nécessaire lorsque l'appareil a été endommagé de quelque façon que ce soit ((dommage au cordon d'alimentation ou à la fiche électrique, renversement d'un liquide ou de tout objet sur l'appareil, exposition de l'appareil à la pluie ou à l'humidité, mauvais fonctionnement, chute de l'appareil, etc.).

**Remarque :** Ce matériel a fait l'objet de tests prouvant sa conformité aux limites imposées aux appareils numériques de classe B, conformément à la partie 15 des réglementations de la FCC. Ces limites sont conçues pour offrir une protection raisonnable contre les interférences nuisibles dans une installation résidentielle. Ce matériel génère, utilise et est susceptible d'émettre de l'énergie à des fréquences radio. À ce titre, s'il n'est pas installé ou utilisé conformément aux instructions, il est susceptible de perturber les communications radio. Cependant, il n'est nullement garanti que de telles perturbations ne se produisent pas dans une installation donnée. Si cet appareil perturbe effectivement la réception de la radio ou de la télévision (ce qui peut être vérifié en allumant et en éteignant l'appareil), vous êtes invité à tenter de remédier au problème en prenant une ou plusieurs des mesures ci-dessous :

- Réorientez ou déplacez l'antenne de réception.
- Augmentez la distance séparant le matériel du récepteur.
- Connectez l'appareil à une prise reliée à un circuit différent de celui auquel est connecté le récepteur.
- Consultez votre revendeur ou un technicien radio/TV expérimenté pour toute assistance.

Toute modification non autorisée expressément par Bose Corporation est susceptible d'annuler le droit de l'utilisateur à mettre en œuvre cet appareil.

Cet appareil est conforme à la partie 15 de la réglementation de la FCC. Son fonctionnement repose sur les deux conditions suivantes : (1) cet appareil ne doit pas provoquer d'interférences et (2) cet appareil doit tolérer les interférences externes, y compris celles qui peuvent provoquer un fonctionnement anormal.

Ce produit de classe B est conforme aux spécifications de la réglementation ICES-003 du Canada.

CAN ICES-3 (B) NMB-3 (B)



Ce symbole signifie que le produit ne doit pas être jeté avec les déchets ménagers mais doit être déposé dans un centre de collecte approprié pour recyclage. La mise au rebut adéquate et le recyclage permettent de protéger les ressources naturelles, la santé humaine et l'environnement. Pour plus d'informations sur l'élimination et le recyclage de ce produit, contactez votre mairie, votre service d'enlèvement des ordures ou le magasin où vous avez acheté ce produit.

## Noms et contenu des substances ou éléments toxiques ou dangereux

Nom	Substances ou éléments toxiques ou dangereux					
	Plomb (Pb)	Mercure (Hg)	Cadmium (Cd)	Chrome hexavalent (CR(VI))	Biphényle polybromé (PBB)	Ether de diphényle polybromé (PBDE)
Polychlorobiphényles	X	O	O	O	O	O
Pièces métalliques	X	O	O	O	O	O
Pièces en plastique	O	O	O	O	O	O
Enceintes	X	O	O	O	O	O
Câbles	X	O	O	O	O	O

O : 0 : indique que la quantité de cette substance toxique ou dangereuse contenue dans tous les composants homogènes de cette pièce est inférieure à la limite définie dans SJ/T 11363-2006.

X : indique que la quantité de cette substance toxique ou dangereuse contenue dans au moins un des composants homogènes de cette pièce est supérieure à la limite définie dans SJ/T 11363-2006.

### Renseignements à noter et conserver :

Les numéros de série se trouvent sur le panneau de connexion du module Acoustimass® et à la base de la barre sonore. Le numéro de modèle est indiqué sur le panneau de connexion.

Numéro de série du module : \_\_\_\_\_

Numéro de série de la barre sonore : \_\_\_\_\_

Modèle : \_\_\_\_\_

Date d'achat : \_\_\_\_\_

Nous vous conseillons de conserver votre reçu avec ce manuel de l'utilisateur.

# Sommaire

---

## Introduction

Votre système home cinéma CineMate® 15/10.....	6
Caractéristiques du système .....	6

## Installation du système

Étape 1 : Déballage du système.....	7
Étape 2 : Mise en place du système .....	8
Étape 3 : Fixation des pieds en caoutchouc au module Acoustimass® .....	8
Étape 4 : Branchement de la barre sonore au module Acoustimass® .....	9
Étape 5 : Choix d'un câble audio .....	10
Étape 6 : Connexion du câble audio au téléviseur.....	11
Étape 7 : Connexion du câble audio à la barre sonore .....	12
Instructions importantes pour les connexions par câble optique.....	13
Étape 8 : Raccordement à l'alimentation électrique.....	14
Étape 9 : Mise hors tension des haut-parleurs du téléviseur .....	14
Pour vérifier que les haut-parleurs du téléviseur sont coupés .....	14
Étape 10 : Vérification du son .....	15
Étape 11 : Réglage du niveau des basses.....	15

## Autres méthodes de branchement

Autres possibilités de connexion .....	16
Raccordement du système au connecteur de sortie audio d'un récepteur câble/satellite .....	16
Raccordement du système à la sortie casque d'un téléviseur.....	17
Connexion du système à deux appareils .....	18



## Utilisation du système

Mise sous tension du système.....	20
Informations sur le système .....	20
Réglage du volume.....	21
Utilisation de la mise en veille automatique .....	21
Désactivation de la mise en veille automatique .....	21
Réactivation de la mise en veille automatique .....	21
Programmation de la télécommande universelle du système CineMate® 15 .....	22
Programmation de la télécommande pour le contrôle du téléviseur .....	22
Programmation de votre télécommande afin de contrôler d'autres appareils .....	23
Personnalisation du bouton d'alimentation .....	23
Resynchronisation du récepteur câble/satellite et du téléviseur .....	23
Changement de source .....	24
Touches de commande du système.....	24
Utilisation des commandes de lecture .....	25
Navigation dans les menus et guides à l'écran.....	26
Utilisation de la télécommande du système CineMate® 10 .....	27
Télécommande universelle du système CineMate® 15 (en option) .....	27
Utilisation d'une télécommande non Bose .....	27

## Entretien

Dépannage.....	28
Remplacement des piles de la télécommande .....	30
Télécommande du système CineMate® 15 .....	30
Télécommande du système CineMate® 10 .....	30
Nettoyage.....	31
Service client.....	31
Garantie limitée .....	31
Caractéristiques techniques .....	31

## Introduction

---

### Votre système home cinéma CineMate® 15/10

---

Le système CineMate® 15/10 existe en deux configurations :

- Le CineMate® 15 est caractérisé par une finition brillante, une grille métallique et une télécommande universelle programmable.
- Pour sa part, le CineMate® 10 possède une finition mate, une grille en tissu et une télécommande simple.

### Caractéristiques du système

- Barre sonore au design élégant
- Module Acoustimass® à dissimuler, pour des basses profondes
- Installation facile permettant de connecter directement le téléviseur avec un câble audio unique
- Télécommande universelle programmable avec allumage/arrêt du téléviseur, du récepteur câble/satellite et du système d'une simple pression sur le même bouton (CineMate® 15)
- Technologies Videostage® et TrueSpace® pour créer un environnement audio identique à celui d'un système home cinéma à cinq enceintes avec une seule barre sonore

# Installation du système

## Étape 1 : Déballage du système

Déballer les éléments avec précaution et vérifier la présence de tous les composants décrits ci-dessous.

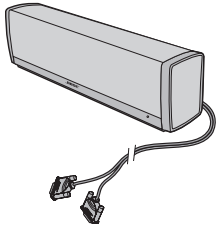

Barre sonore  
(avec câble d'enceintes fixe)

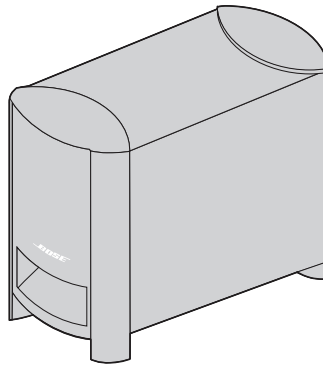

Module Acoustimass®



Pieds en  
caoutchouc

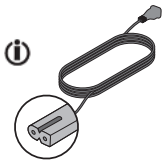

Cordon  
d'alimentation



Câble optique



Câble coaxial  
(Europe uniquement)



Câble analogique



Télécommande universelle du  
système CineMate® 15



OU



Télécommande du système  
CineMate® 10

**i** Le cordon d'alimentation fourni est le modèle approprié pour votre pays.

**Remarque :** Si l'un des composants semble endommagé, n'essayez pas de l'utiliser. Contactez immédiatement votre revendeur Bose® agréé ou le service client de Bose. Consultez la liste d'adresses incluse dans le carton d'emballage.

Conservez celui-ci et tous les matériaux d'emballage en cas de transport ultérieur.

# Installation du système

## Étape 2 : Mise en place du système

Suivez la procédure ci-dessous pour obtenir la meilleure qualité sonore :

### Conseils de positionnement

Équipement	Instructions de positionnement
Module Acoustimass®	<ul style="list-style-type: none"><li>• Posez le module sur ses pieds le long du même mur que le téléviseur, ou le long d'un autre mur dans le tiers avant de la pièce.</li><li>• Placez le module à proximité d'une prise électrique.</li><li>• Le module peut être placé jusqu'à trois mètres de la barre de son.</li></ul>
Barre de son	<ul style="list-style-type: none"><li>• Placez la barre sonore devant votre téléviseur.</li><li>• Ne placez pas la barre sonore dans un meuble fermé.</li></ul>

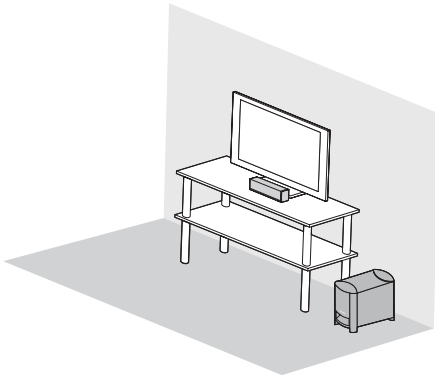

## Étape 3 : Fixation des pieds en caoutchouc au module Acoustimass®

Pour protéger le sol, fixez les pieds en caoutchouc au module Acoustimass®.

1. Posez le module à l'envers.
2. Fixez les pieds en caoutchouc à la base du module.

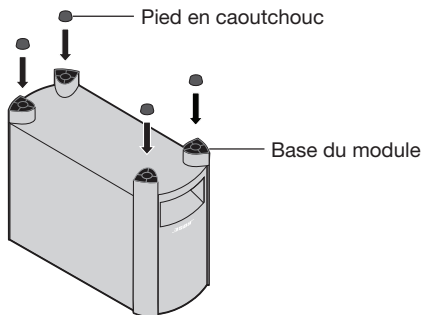



3. Placez le module sur ses pieds.

## Installation du système

### Étape 4 : Branchement de la barre sonore au module Acoustimass®

Le câble des enceintes de la barre sonore est terminé par deux fiches.

1. Tenez ces deux fiches avec le logo Bose orienté vers le haut.
2. Insérez la fiche du câble de gauche dans le connecteur  du module.
3. Insérez la fiche du câble de droite dans le connecteur  **SPEAKERS**  du module.

**Attention :** L'insertion de la fiche dans le mauvais sens peut endommager à la fois la fiche et le module Acoustimass®.

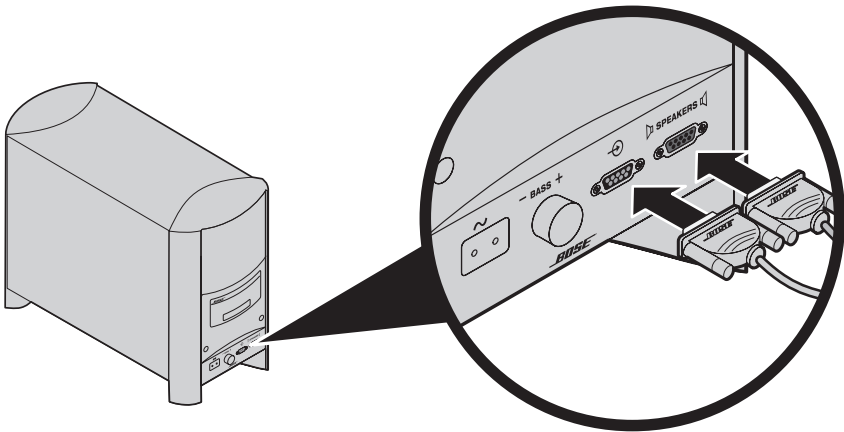

# Installation du système

## Étape 5 : Choix d'un câble audio

Votre système peut être livré avec plusieurs câbles audio. Veuillez à utiliser **un seul** câble audio.

**Remarque :** Vous devez connecter le câble audio via la ou les connexions **TV Audio OUT**.

1. À l'arrière de votre téléviseur, repérez les connecteurs **TV Audio OUT**.

Veuillez à choisir **un seul** câble audio.

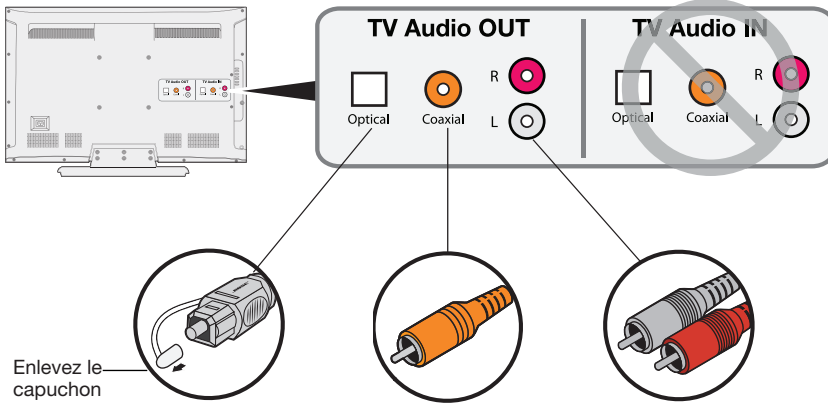

### Audio numérique optique

Utilisez cette connexion pour obtenir des performances audio optimales.

### Audio numérique coaxial

Utilisez cette connexion en l'absence d'une sortie optique.

### Audio stéréo analogique

Utilisez cette connexion en l'absence de toute sortie numérique ou coaxiale.

2. Choisissez le câble audio en conséquence.

**Remarque :** Si votre téléviseur n'est pas équipé de sorties audio, vous pouvez utiliser celles d'un autre appareil, par exemple votre décodeur câble/satellite. Voir « Autres possibilités de connexion », page 16.

## Installation du système

### Étape 6 : Connexion du câble audio au téléviseur

Raccordez une extrémité du câble audio au connecteur **TV Audio OUT** correct.

**Attention :** Si vous utilisez un câble optique, retirez le bouchon protecteur aux deux extrémités du câble. Veillez à orienter la fiche dans le bon sens par rapport au connecteur **TV Audio OUT** du téléviseur. Il peut être nécessaire d'inverser le sens de la fiche par rapport à son orientation sur le système CineMate® 15/10.

Veillez à utiliser **un seul** câble audio.

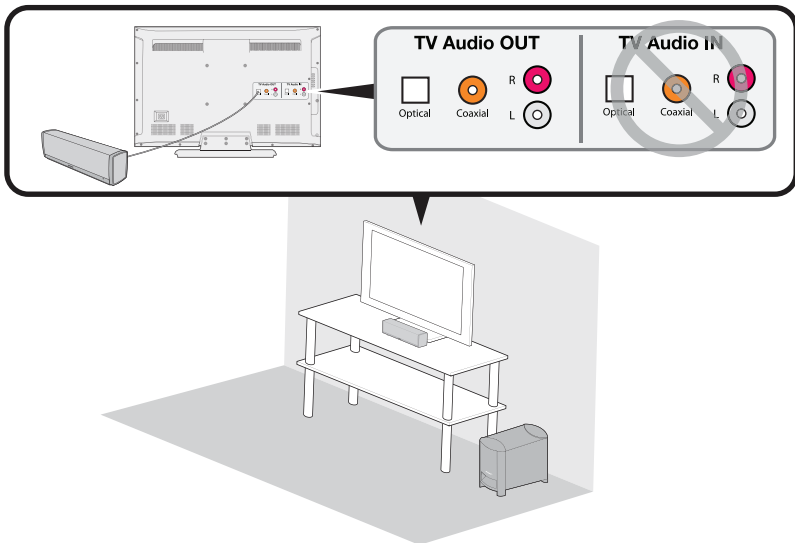

## Installation du système

### Étape 7 : Connexion du câble audio à la barre sonore

Raccordez l'autre extrémité du câble audio au connecteur correspondant de la barre sonore.

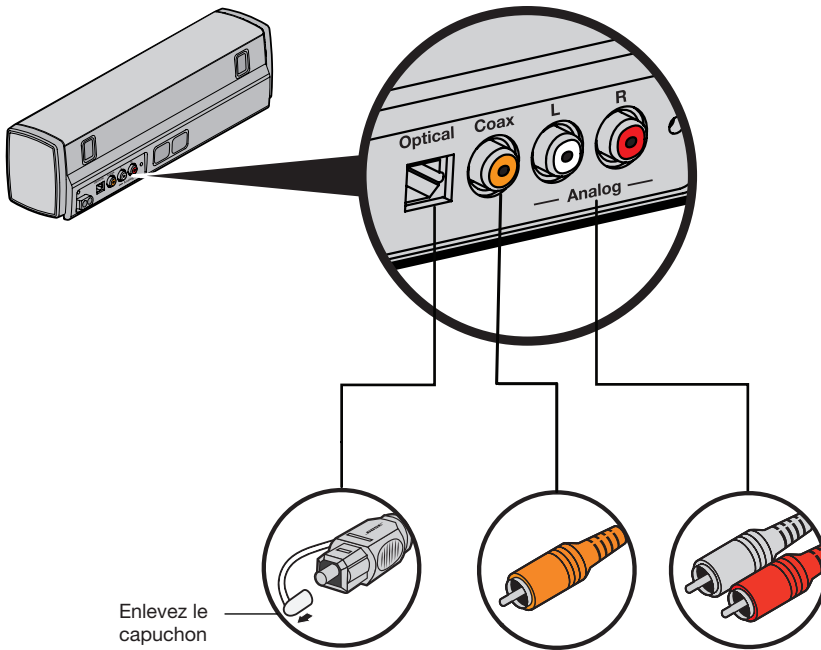

**Attention :** Si vous utilisez un câble optique, consultez les instructions importantes de la section page 13.



## Installation du système

### Instructions importantes pour les connexions par câble optique

1. Retirez le bouchon protecteur aux deux extrémités du câble.

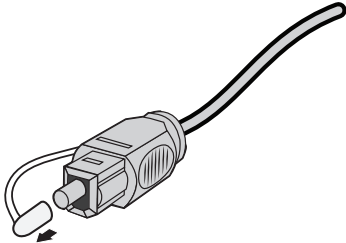

2. Tenez la fiche du câble optique avec le logo Bose orienté vers le bas.
3. Alignez la fiche sur le connecteur **Optical** de la barre sonore et insérez-la doucement.

**Remarque :** Le connecteur est doté d'une trappe sur charnière qui s'ouvre lors de l'insertion de la fiche.

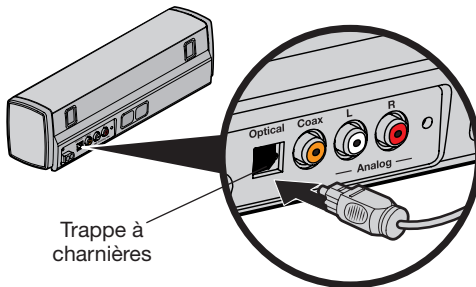

**Attention :** L'insertion de la fiche dans le mauvais sens peut endommager à la fois la fiche et le connecteur.

4. Insérez fermement la fiche dans le connecteur. Vous devez entendre un déclic.

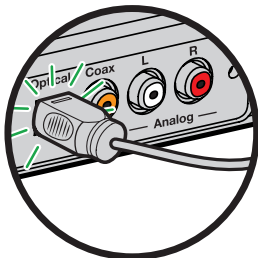

## Installation du système

### Étape 8 : Raccordement à l'alimentation électrique

1. Insérez le cordon d'alimentation dans le connecteur  du module Acoustimass®.

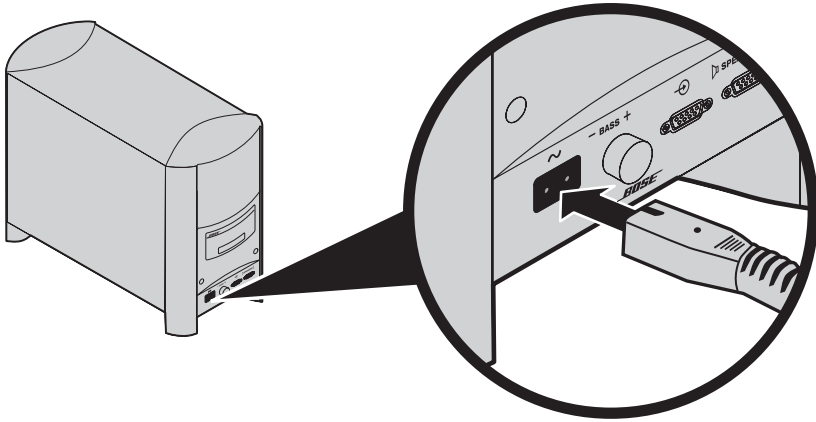

2. Branchez l'autre extrémité du cordon à une prise secteur.

### Étape 9 : Mise hors tension des haut-parleurs du téléviseur

Pour profiter pleinement de l'écoute du son du téléviseur via le système CineMate® 15/10, vous devez couper le son des haut-parleurs internes du téléviseur.

Reportez-vous à la notice d'utilisation de votre téléviseur pour toute aide.

#### **Pour vérifier que les haut-parleurs du téléviseur sont coupés**

1. Appuyez sur la touche  de la télécommande du système CineMate® 15/10.
2. Vérifiez qu'aucun son ne parvient du téléviseur.

## Installation du système

### Étape 10 : Vérification du son

1. Mettez votre téléviseur sous tension.
2. Appuyez sur la touche  de la télécommande.  
L'indicateur d'état du système doit s'allumer en blanc fixe.

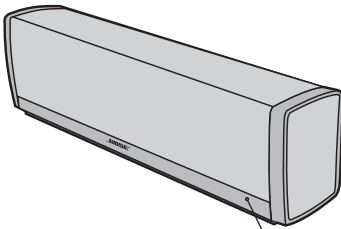

Indicateur d'état

3. Vérifiez que le son provient de la barre sonore.

**Remarque :** Pour vérifier que les haut-parleurs du téléviseur sont coupés, consultez la section page 14. Si vous n'entendez pas le son du système CineMate® 15/10, consultez la section « Dépannage », page 28.

### Étape 11 : Réglage du niveau des basses

Le bouton de réglage des graves du module Acoustimass® permet de modifier le niveau de basses du système. Tournez le bouton de réglage dans le sens des aiguilles d'une montre pour augmenter les graves, ou dans le sens inverse pour les baisser.

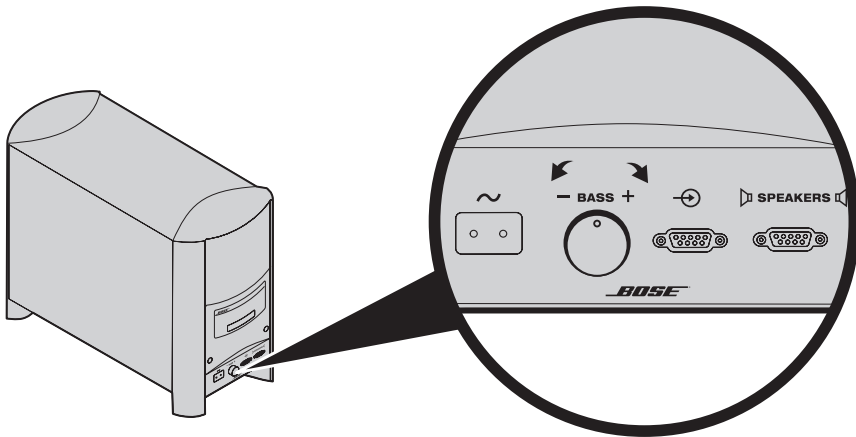

## Autres méthodes de branchement

### Autres possibilités de connexion

Il peut être nécessaire d'utiliser un autre type de connexion :

- **Si votre téléviseur n'est pas équipé de sorties audio, ou si le son du téléviseur ne parvient pas au système CineMate® 15/10.** Voir « Raccordement du système au connecteur de sortie audio d'un récepteur câble/satellite », page 16 ou « Raccordement du système à la sortie casque d'un téléviseur », page 17.
- **Si vous n'obtenez pas le son d'un lecteur de DVD connecté à votre téléviseur.** Voir « Connexion du système à deux appareils », page 18.

### Raccordement du système au connecteur de sortie audio d'un récepteur câble/satellite

Vous pouvez connecter un récepteur câble/satellite au système CineMate® 15/10. Veillez à utiliser **un seul** câble audio.

**Attention :** Si vous utilisez un câble optique, consultez les instructions importantes de la section « Instructions importantes pour les connexions par câble optique », page 13.

1. À l'arrière du récepteur câble/satellite, repérez les connecteurs **Audio OUT**.

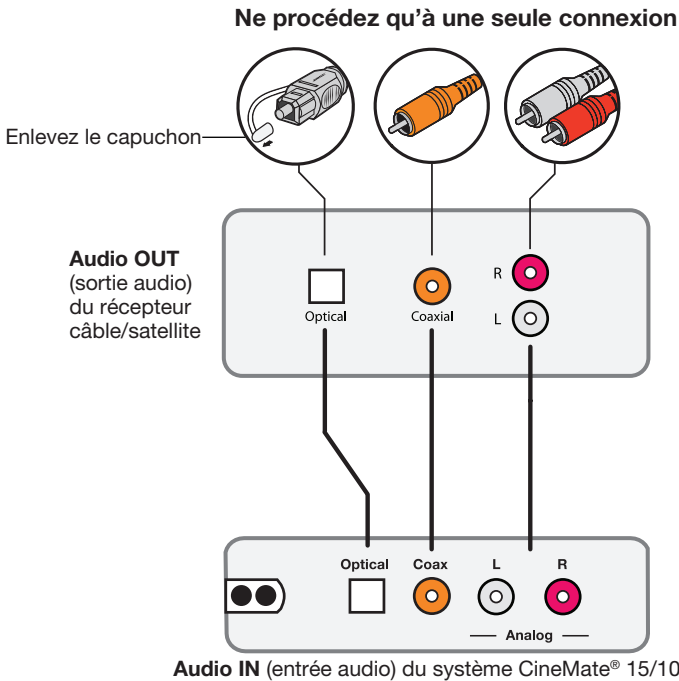

2. Choisissez le câble audio en conséquence.
3. Connectez le câble audio entre le ou les connecteurs **Audio Out** du récepteur câble/satellite et la barre sonore.

## Autres méthodes de branchement

### Raccordement du système à la sortie casque d'un téléviseur

Si votre téléviseur ne dispose que d'une prise casque, vous pouvez brancher celle-ci au système CineMate® 15/10 à l'aide d'un câble doté de deux fiches RCA d'un côté et d'un mini-jack stéréo de 3,5 mm de l'autre.

1. Insérez le mini-jack stéréo dans le connecteur pour casque du téléviseur.
2. Insérez la fiche blanche dans le connecteur **L** de la barre sonore.
3. Insérez la fiche rouge dans le connecteur **R** de la barre sonore.
4. Vérifiez que les haut-parleurs du téléviseur sont activés. Reportez-vous à la notice d'utilisation de votre téléviseur pour toute aide.
5. Pour assurer un contrôle optimal du volume à partir de votre système, réglez le volume du téléviseur à 75 % du maximum, puis réglez le volume de votre système à l'aide de la télécommande.

**Audio OUT**  
sortie audio variable  
(pour casque ou autre)

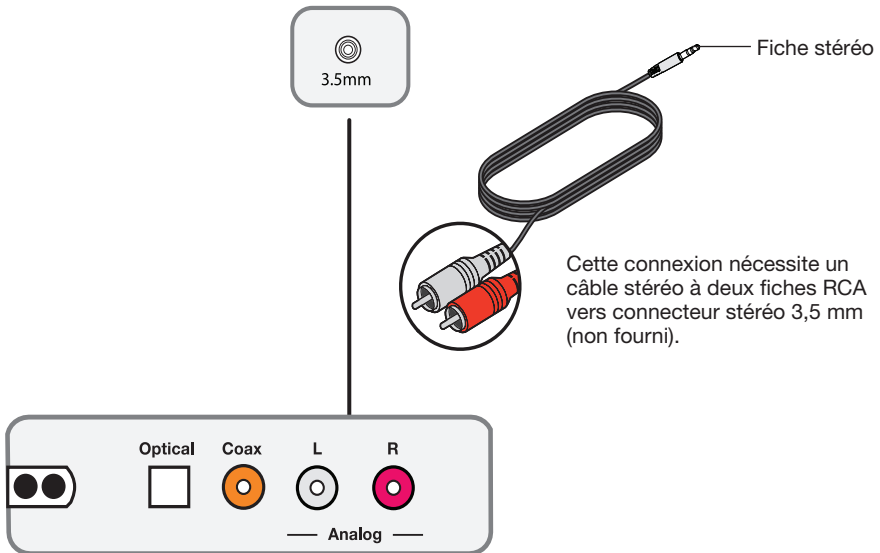

**Audio IN** (entrée audio) du système  
CineMate® 15/10

## Autres méthodes de branchement

### Connexion du système à deux appareils

Si un appareil tel qu'un lecteur de DVD ou une console de jeu est connecté à votre téléviseur, et si vous n'entendez pas le son de cet appareil via le CineMate® 15/10, il peut être nécessaire de connecter ce dernier au lecteur audio séparément. Vous pouvez connecter deux appareils à la fois (y compris votre téléviseur).

**Remarque :** Lorsque deux appareils sont connectés au système CineMate® 15/10, éteignez celui qui n'est pas utilisé. Cet autre principe de connexion ne fonctionnera pas si l'un des appareils doit toujours rester allumé.

**Attention :** Si vous utilisez un câble optique, consultez les instructions importantes de la section « Instructions importantes pour les connexions par câble optique », page 13.

1. À l'arrière de chaque appareil, repérez les connecteurs **Audio OUT**.
2. Choisissez un câble audio distinct pour chaque appareil, en suivant l'option A ou l'option B (voir page 18).

**Remarque :** Vous DEVEZ utiliser soit l'option A, soit l'option B. N'utilisez pas le câble coaxial et le câble optique en même temps.

3. Connectez individuellement le câble audio sélectionné pour chaque appareil entre le connecteur **Audio Out** de celui-ci et la barre sonore.

### Option A

Connexions de deux appareils à l'aide d'un câble optique et d'un câble analogique.

Utilisez **un seul** câble audio pour chaque appareil

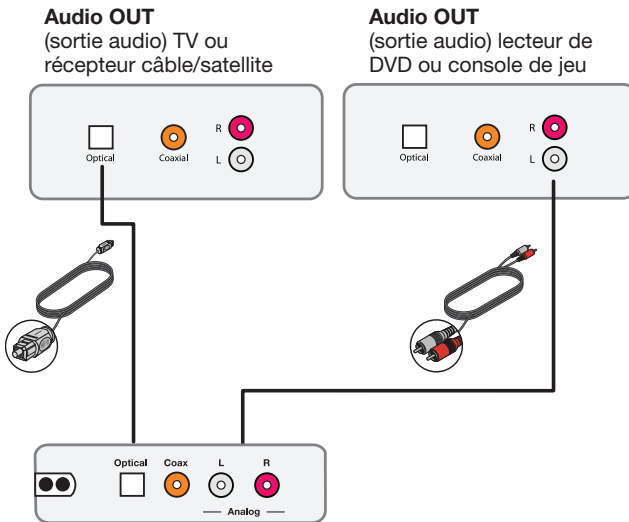

**Audio IN** (entrée audio) du système CineMate®

## Autres méthodes de branchement

### Option B

Connexions de deux appareils à l'aide d'un câble coaxial et d'un câble analogique.

Utilisez **un seul** câble audio pour chaque appareil

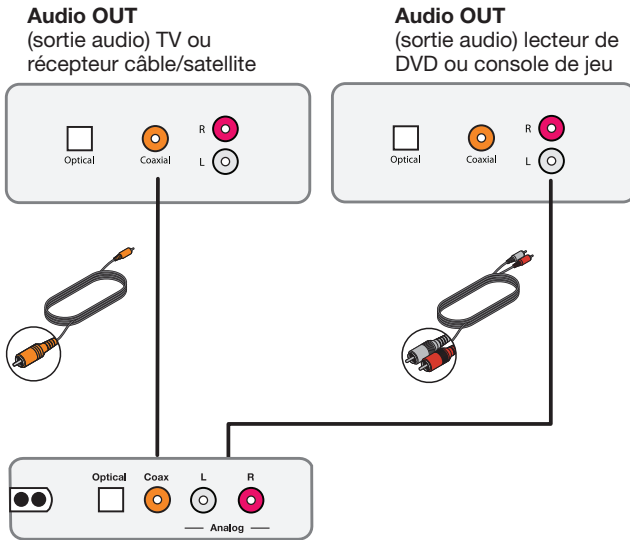

## Utilisation du système

### Mise sous tension du système

Appuyez sur la touche  de la télécommande.

Le système s'éteint de lui-même au bout d'une heure d'inactivité. Voir « Utilisation de la mise en veille automatique », page 21.

### Informations sur le système

L'indicateur d'état situé en face avant de la barre sonore indique l'état du système.

Activité de l'indicateur	État du système
Éteint	Éteint
En	En
Clignotement constant	Son coupé (Mute)
Un seul clignotement	Commande reçue de la télécommande
Deux clignotements	Le réglage du volume est au minimum ou au maximum
Trois clignotements	Confirmation de l'activation ou de la désactivation de la mise en veille automatique (voir page 21)
Dix clignotements, puis éteint	Le système est sous tension (alimenté par le secteur)

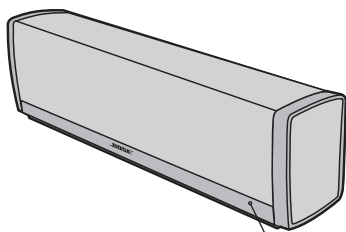

Indicateur d'état



### Réglage du volume

---

Sur la télécommande :

- Touche + : augmentation du volume.
- Touche - : diminution du volume.
- Touche  : coupure ou restauration du son.



**Remarque :** Pour vérifier que les haut-parleurs du téléviseur sont coupés, consultez la section page 14.

### Utilisation de la mise en veille automatique



---

Lorsque le système CineMate® 15/10 est sous tension mais pas en cours de lecture audio, il s'éteint au bout d'une heure.

#### Désactivation de la mise en veille automatique

1. Appuyez sur la touche  de la télécommande pendant 6 à 10 secondes.  
Le système émet une tonalité.
2. Relâchez la touche .

#### Réactivation de la mise en veille automatique

1. Appuyez sur la touche  de la télécommande pendant 6 à 10 secondes.  
Le système émet une tonalité.
2. Relâchez la touche .

## Utilisation du système

# Programmation de la télécommande universelle du système CineMate® 15

Il est possible de programmer la télécommande universelle pour contrôler un téléviseur, un lecteur de DVD, un lecteur de disque Blu-ray™, un récepteur câble/satellite, une console de jeu ou un enregistreur numérique.

**Remarque :** Il se peut que votre appareil ne soit pas compatible avec les télécommandes universelles. Reportez-vous à la notice d'utilisation de votre appareil pour plus d'informations.

## Programmation de la télécommande pour le contrôle du téléviseur

1. Mettez votre téléviseur sous tension.
2. Recherchez le code correspondant à la marque de votre téléviseur. Pour ce faire, consultez la section TV du guide *Codes d'appareils pour la télécommande universelle* fourni avec cette dernière.
3. Maintenez enfoncée la touche **TV** de la télécommande jusqu'à ce que les six touches de sources s'illuminent.  
Seule la touche **TV** est illuminée.
4. Sur le pavé numérique, saisissez le code correspondant à la marque de votre téléviseur.



- Remarque :** Si les six touches clignotent à trois reprises, vous avez saisi un code non valide. Répétez les étapes 2 et 3.
5. Appuyez sur la touche + du bouton de volume.
  6. Dirigez la télécommande vers votre téléviseur et appuyez sur la touche **Source** (⏻). Le téléviseur s'éteint.
  7. Appuyez sur la touche **EXIT** pour enregistrer ce paramètre.

### Si votre téléviseur ne s'éteint pas

Utilisez le scanner de codes de la télécommande pour trouver le code de votre téléviseur.

1. Appuyez sur la touche + du bouton de volume pour essayer un autre code.  
**Remarque :** Si les six touches clignotent à trois reprises, vous avez saisi tour à tour tous les codes de votre appareil. Pour réessayer le code précédent, appuyez sur la touche - du bouton de volume.
2. Appuyez sur **Source** (⏻).
3. Répétez les étapes 1 et 2 jusqu'à ce que le téléviseur s'éteigne.
4. Appuyez sur la touche **EXIT** pour enregistrer ce paramètre.

### Programmation de votre télécommande afin de contrôler d'autres appareils

Suivez la procédure expliquée dans la section « Programmation de la télécommande pour le contrôle du téléviseur », page 22 en utilisant la touche de source et le code d'appareil appropriés.

### Personnalisation du bouton d'alimentation

Il est possible de modifier le rôle du bouton d'alimentation (⏻) de la télécommande afin d'allumer ou éteindre simultanément votre système CineMate® 15, votre téléviseur et votre récepteur câble/satellite.

1. Programmation de la télécommande pour le contrôle du téléviseur et du récepteur câble/satellite (voir page 22).
2. Maintenez enfoncées simultanément les touches **CBL-SAT** et **TV** pendant dix secondes.

Les deux touches clignotent à trois reprises.

### Resynchronisation du récepteur câble/satellite et du téléviseur

Si vous avez modifié le rôle du bouton d'alimentation, il est possible que votre téléviseur et votre récepteur câble/satellite soient désynchronisés et ne s'allument plus ou ne s'éteignent plus simultanément. Procédez comme suit pour resynchroniser votre système.

1. Appuyez sur la touche de source de l'appareil qui est désynchronisé.
2. Appuyez sur la touche **Source** ⏻ pour allumer ou éteindre la source.
3. Appuyez sur la touche ⏻.

Vos appareils doivent alors s'allumer ou s'éteindre simultanément.

# Utilisation du système

## Changement de source

Pour passer d'une source à une autre, appuyez sur la touche de source appropriée de la télécommande. Outre la sélection des sources, la télécommande permet aussi de contrôler les fonctions de base (mise sous tension/arrêt, volume, coupure/restauration du son) du système CineMate® 15.

**Remarque :** Avant de commencer, assurez-vous d'avoir correctement programmé vos sources.

1. Appuyez sur la touche de la source à contrôler.

La touche de la source s'allume.

2. Appuyez sur la touche **Source** .

La source s'allume.









3. Appuyez sur la touche **TV Input** pour sélectionner l'entrée correcte du téléviseur.

Il peut être nécessaire d'appuyer sur la touche **TV Input** à plusieurs reprises pour sélectionner l'entrée correcte de la source à afficher.

Sur certains téléviseurs, la touche **TV Input** affiche un menu. Utilisez votre système CineMate® 15/10 pour choisir l'entrée TV correcte et fermer ce menu.

## Touches de commande du système











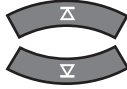

Pour utiliser les touches de contrôle du système, vous devez programmer votre télécommande (voir page 22).

Touche	Description
	Mise sous tension/hors tension de votre système CineMate® 15 ; cette touche peut être programmée afin d'allumer ou éteindre simultanément votre téléviseur et votre récepteur câble/satellite
	Mise sous tension ou arrêt d'une source
	Sélection des différentes sources connectées au téléviseur
	Contrôle du récepteur câble/satellite
	Contrôle du lecteur Blu-ray ou DVD
	Contrôle de la console de jeu
	Contrôle du téléviseur
 	Contrôle d'autres appareils avec des composants auxiliaires

# Utilisation du système

## Utilisation des commandes de lecture

La fonctionnalité des touches de lecture des sources peut varier selon le type et la marque de l'appareil. Reportez-vous à la notice d'utilisation de votre appareil pour plus d'informations.

Touche	Description
	Changement de disque dans un lecteur multi-disques
	Changement de chaîne, de chapitre du DVD ou de piste du CD
	Liste des programmes enregistrés sur l'enregistreur numérique
	Chaîne, chapitre ou piste précédents
	Lecture
	Pause
	Arrêt
	Avance ou retour rapides.
	Saut de chapitre
	Enregistrement
	Sélection de la chaîne, du chapitre ou de la piste
	Marche/Arrêt sous-titres









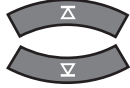

# Utilisation du système

## Navigation dans les menus et guides à l'écran

Les touches de sélection des menus et programmes ne contrôlent qu'une source à la fois. Avant de commencer, appuyez sur la touche de la source à contrôler.

**Remarque :** Si certaines fonctions de navigation ne fonctionnent pas pour une source particulière, essayez de programmer un autre code d'appareil dans la télécommande (voir page 23).

Touche	Description
	Parcours des pages du guide des programmes
	Affichage du menu de la source
	Affichage d'un guide des programmes électronique
	Obtention de davantage d'informations sur une émission de télévision
	Fermeture des menus et guides des programmes
	Affichage de la page d'accueil Internet de la chaîne
	Changement du rapport d'écran du téléviseur
	Mode Télétexte (Europe uniquement)
	Fonctions spécifiques de votre récepteur câble/satellite



## Utilisation du système

### Utilisation de la télécommande du système CineMate® 10

La télécommande du système CineMate® 10 permet de contrôler le fonctionnement de celui-ci. Il suffit de pointer la télécommande vers l'appareil et d'appuyer sur les touches.

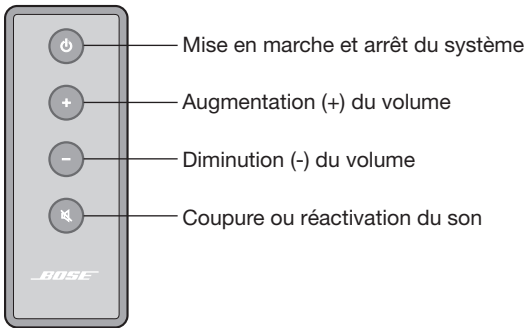

### Télécommande universelle du système CineMate® 15 (en option)

Il est possible d'acquérir séparément la télécommande universelle du système CineMate® 15 auprès de Bose. Cette télécommande contrôle le système CineMate® 10 et peut être programmée afin de contrôler également votre téléviseur et d'autres sources (par exemple votre récepteur câble/satellite). Contactez Bose ou votre revendeur pour plus d'informations. Consultez la liste d'adresses incluse dans le carton d'emballage.

### Utilisation d'une télécommande non Bose

Vous pouvez programmer une télécommande provenant d'un autre fabricant, par exemple celle de votre récepteur câble/satellite, afin de contrôler votre système CineMate® 15/10.

Reportez-vous au mode d'emploi de cette télécommande ou au site Web de votre câblo-opérateur pour toutes instructions sur la programmation de la télécommande pour contrôler le système. Le mode d'emploi de la télécommande doit indiquer le code d'appareil du système Bose.

Une fois programmée, cette télécommande externe doit pouvoir contrôler les fonctions de base (mise sous/hors tension et volume).

# Entretien

## Dépannage

Problème	Mesure corrective
Pas de tension	<ul style="list-style-type: none"><li>• Débranchez le cordon d'alimentation du module de la prise secteur pendant une minute.</li><li>• Rangez le cordon d'alimentation du module.</li><li>• Rebranchez le cordon d'alimentation du module à une prise secteur. L'indicateur doit clignoter dix fois.</li><li>• Veillez à utiliser la télécommande pour mettre le système sous tension.</li></ul>
Aucun son n'est émis	<ul style="list-style-type: none"><li>• Vérifiez que le son du système CineMate® 15/10 n'est pas coupé (touche MUTE).</li><li>• Augmentez le volume.</li><li>• Vérifiez que le module Acoustimass® est raccordé à une prise électrique alimentée.</li><li>• Assurez-vous que le câble audio est bien raccordé à un connecteur du téléviseur marqué <b>Audio Output</b> ou <b>Audio OUT</b>, et non pas Audio Input ou Audio IN.</li><li>• Vérifiez que toutes les connexions par câble sont correctes sur la barre sonore, le téléviseur et les autres sources connectées. Si vous utilisez un câble optique, consultez les instructions importantes de la section page 13.</li><li>• Vérifiez que vous avez bien sélectionné l'entrée TV correcte (voir « Changement de source », page 24).</li><li>• Vérifiez que la sortie audio du téléviseur n'est pas désactivée. Reportez-vous à la notice d'utilisation de votre téléviseur pour plus d'informations.</li><li>• Si la barre sonore est connecté à une sortie du téléviseur identifiée VARIABLE (VAR), vérifiez que les haut-parleurs internes du téléviseur sont désactivés, que le volume du téléviseur est monté à 75 % et que le son du téléviseur n'a pas été coupé (touche MUTE).</li><li>• Il peut être nécessaire d'utiliser un autre type de connexion (voir page 16).</li><li>• Si votre système est connecté à la sortie casque du téléviseur, montez le volume de celle-ci au maximum.</li><li>• Si vous connectez deux appareils, veillez à ne pas utiliser un câble optique et un câble coaxial.</li><li>• Débranchez le cordon d'alimentation du module de la prise secteur pendant une minute.</li></ul>



Problème	Mesure corrective
La télécommande fonctionne mal ou pas du tout.	<ul style="list-style-type: none"> <li>• Vérifiez que la pile est installée correctement et qu'il n'est pas nécessaire de la remplacer (voir page 30).</li> <li>• Vérifiez que l'indicateur de la barre sonore clignote lorsque vous appuyez sur une touche de la télécommande ou sur la touche .</li> <li>• Télécommande du système CineMate® 15 :               <ul style="list-style-type: none"> <li>- Pointez la télécommande vers l'appareil que vous voulez contrôler.</li> <li>- Sur la télécommande, vérifiez que le bouton de la source sélectionnée clignote lorsque vous appuyez sur la touche de volume.</li> </ul> </li> <li>• Débranchez le cordon d'alimentation du module de la prise secteur pendant une minute.</li> </ul>
Le son comporte des distorsions	<ul style="list-style-type: none"> <li>• Vérifiez que toutes les connexions par câble sont correctes sur la barre sonore, le téléviseur et les autres sources connectées.</li> <li>• Si la barre sonore est connectée à une sortie TV marquée VARIABLE (VAR), réduisez le volume du téléviseur.</li> <li>• Débranchez le cordon d'alimentation du module de la prise secteur pendant une minute.</li> </ul>
Le son parvient du téléviseur	<ul style="list-style-type: none"> <li>• Désactivez les haut-parleurs du téléviseur (voir page 14).</li> <li>• Baissez au maximum le volume du téléviseur.</li> </ul>
Le récepteur câble/satellite et le téléviseur ne sont plus synchronisés avec la télécommande (CineMate® 15 uniquement)	<ul style="list-style-type: none"> <li>• Assurez-vous que la modification du rôle du bouton d'alimentation a réussi (voir page 23).</li> <li>• Resynchronisez le récepteur câble/satellite et le téléviseur (voir page 23).</li> </ul>

## Entretien

# Remplacement des piles de la télécommande

### Télécommande du système CineMate® 15

Remplacez les deux piles dès que la télécommande cesse de fonctionner ou que sa portée semble avoir diminué. Utilisez uniquement des piles alcalines.

1. Ouvrez le compartiment à piles situé à l'arrière de la télécommande en le faisant glisser.
2. Retirez les deux piles.  
Jetez ces piles en respectant la réglementation locale.
3. Insérez deux piles 1,5 V AA (IEC-LR6) ou équivalentes. Faites correspondre les symboles + et - des piles avec les repères + et - situés à l'intérieur du compartiment.
4. Remettez le couvercle en place.

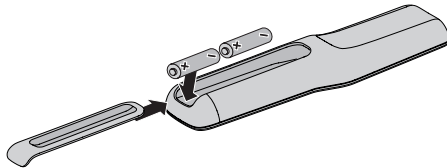

### Télécommande du système CineMate® 10

Remplacez la pile dès que la télécommande cesse de fonctionner ou que sa portée semble avoir diminué. Utilisez une pile au lithium.

1. À l'aide d'une pièce de monnaie, faites tourner le couvercle de la pile vers la gauche.

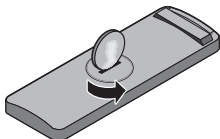

2. Retirez le couvercle et insérez la nouvelle pile (CR2032 ou DL2032) côté plat vers le haut, avec le symbole plus (+) visible.

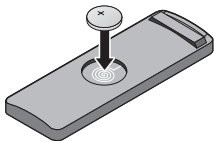

3. Remettez le couvercle en place et tournez-le vers la droite pour le verrouiller.

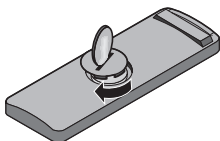

### Nettoyage

---

- Vous pouvez nettoyer la surface du système CineMate® 15/10 avec un chiffon doux et sec.
- N'utilisez pas de produits en bombe à proximité du système CineMate® 15/10. N'utilisez pas de solvants, de produits chimiques, ni de liquides de nettoyage contenant de l'alcool, de l'ammoniac ou des substances abrasives.
- Veillez à ce qu'aucun liquide ne pénètre dans les ouvertures.
- La grille de la barre sonore ne nécessite aucun soin particulier, mais si nécessaire vous pouvez l'aspirer soigneusement avec une brosse.

### Service client

---

Pour obtenir de l'aide pour résoudre vos éventuels problèmes, contactez le service client de Bose. Consultez la liste d'adresses incluse dans le carton d'emballage.

### Garantie limitée

---

Votre système CineMate® 15/10 est couvert par une garantie limitée. Les conditions détaillées de la garantie limitée sont notées sur la carte d'enregistrement qui accompagne votre système. Consultez la carte pour toutes instructions sur l'enregistrement. En cas d'oubli, les droits que vous confère cette garantie limitée ne s'en trouveront pas affectés.

### Caractéristiques techniques

---

#### **Puissance nominale**

100 - 240 V $\sim$  50/60 Hz 300 W

#### **Barre sonore**

Dimensions : 8,5 cm x 30,5 cm x 7,0 cm

Poids: 1,3 kg

#### **Module Acoustimass®**

Dimensions : 36,7 cm x 22,2 cm x 48,5 cm

Poids: 10,6 kg

# Informação importante de segurança

## Leia atentamente este manual do proprietário e guarde-o para referência futura.



O símbolo com um raio dentro de um triângulo equilátero alerta o usuário para a presença de material não isolado, com tensão elétrica perigosa, no interior da caixa do sistema, que pode ser de magnitude suficiente para constituir risco de choque elétrico.



O ponto de exclamação dentro de um triângulo equilátero alerta o usuário para a presença de instruções importantes de manutenção e operação do produto no manual do proprietário.



### AVISOS:

- Para reduzir o risco de incêndio ou choque elétrico, não exponha o produto à chuva ou à umidade.
- Não exponha este equipamento a goteiras ou respingos, nem coloque objetos de conteúdo líquido, como vasos, sobre ou próximo ao equipamento. Assim como qualquer produto eletrônico, tenha cuidado para não derramar líquido em qualquer componente do produto. A exposição a líquidos pode provocar falhas e/ou perigo de incêndio.
- Mantenha as baterias novas e usadas afastadas das crianças. Não ingira a bateria, pois existe perigo de queimadura química. O controle remoto fornecido com o sistema CineMate®10 contém uma bateria tipo moeda/célula. Engolir a bateria tipo moeda/célula pode provocar queimaduras graves em apenas duas horas e levar à morte. Se o compartimento da bateria não fechar de forma segura, pare de usar o produto e mantenha-o longe do alcance das crianças. Se achar que a bateria possa ter sido engolida ou colocada dentro de qualquer parte do corpo, procure imediatamente um médico. A bateria tipo moeda/célula pode explodir ou causar incêndio ou queimadura química se substituída ou manuseada incorretamente. Não recarregue, desmonte, aqueça a mais de 212°F (100°C) nem incinere. Apenas substitua por baterias CR2032 ou DL2032 de lítio de 3 volts aprovadas por uma entidade (ex. UL - Underwriters Laboratories). Descarte as baterias usadas imediatamente.
- Substitua somente por bateria (ou pilhas) alcalina AA (IEC LR06).
- Não coloque fontes de chama aberta, como velas acesas, sobre ou próximo do equipamento.



### CUIDADO:

Não faça alterações não autorizadas no produto para não comprometer a segurança, a conformidade com regulamentos e o desempenho do sistema, podendo também anular a garantia.



### AVISO:

Pode conter peças pequenas que podem constituir perigo de engasgo. Não adequado para crianças com menos de 3 anos.



### ADVERTÊNCIA:

Este produto contém material magnético. Consulte seu médico para esclarecer se isso pode afetar o funcionamento de seu dispositivo médico implantável.

## NOTAS:

- Nos casos em que o plugue de conexão à tomada elétrica ou uma extensão de tomadas seja usada como dispositivo de desconexão, esse dispositivo deverá permanecer facilmente acessível.
- Este produto deve ser utilizado em ambientes internos. Ele não foi projetado nem testado para ser usado ao ar livre, em veículos recreativos ou em barcos.
- Os cabos de colunas e de interligação incluídos com o sistema não estão aprovados para instalação por dentro das paredes. Consulte a legislação local de construção civil para saber qual o tipo correto de cabos para instalação no interior das paredes.



Este produto está em conformidade com todos os requisitos da Diretiva Europeia aplicável. O texto completo da Declaração de Conformidade encontra-se em [www.Bose.com/compliance](http://www.Bose.com/compliance)

## Instruções de Segurança Importantes

1. Leia estas instruções.
2. Guarde estas instruções.
3. Obedeça a todos os avisos.
4. Siga todas as instruções.
5. Não use este equipamento perto da água.
6. Limpe apenas com um pano seco.
7. Não obstrua as aberturas de ventilação. Instale de acordo com as instruções do fabricante.

© 2014 Bose Corporation. Nenhuma parte deste documento pode ser reproduzida, modificada, distribuída ou utilizada de qualquer outra forma sem a prévia autorização por escrito.

## Informação importante de segurança

8. Não o instale próximo a fontes de calor, como radiadores, registros de calor, fogões ou outros equipamentos (incluindo amplificadores) que produzam calor.
9. Proteja a fonte ou o cabo de alimentação para evitar que eles sejam pisados ou danificados, particularmente próximo aos plugues, às tomadas e no ponto onde saem do equipamento.
10. Use apenas acessórios especificados pelo fabricante.
11. Desligue este equipamento da tomada durante trovoadas ou quando não for usá-lo durante muito tempo.
12. O equipamento deve ser reparado somente por profissionais de assistência técnica qualificados. O reparo é necessário quando o equipamento é danificado de alguma forma: como se o cabo ou a fonte de alimentação estiverem danificados; se líquidos ou objetos caírem dentro do equipamento; o aparelho tiver sido exposto à chuva ou umidade; não funcionar normalmente ou tiver caído.

**Nota:** Este equipamento foi testado e considerado em conformidade com os limites para dispositivos digitais da classe B, de acordo com a Parte 15 das normas da FCC. Esses limites são determinados para garantir uma proteção razoável contra interferências prejudiciais em instalações residenciais. Este equipamento gera, usa e pode emitir energia de radiofrequência e, se não for instalado e utilizado de acordo com as instruções, poderá causar interferência prejudicial às comunicações de rádio. Porém, não há garantias de que não haverá interferência em determinada instalação. Se este equipamento causar interferência prejudicial à recepção dos sinais de rádio ou televisão, o que poderá ser determinado desligando e religando este equipamento, recomendamos que o usuário tente corrigir a interferência recorrendo a uma ou mais das seguintes medidas:

- Mude a orientação ou posição da antena receptora.
- Aumente a distância entre o equipamento e o receptor.
- Conecte o equipamento a uma tomada de um circuito diferente daquele ao qual o receptor está conectado.
- Consulte o revendedor ou um técnico especialista em rádio/TV para obter ajuda.

Alterações ou modificações não expressamente aprovadas pela Bose Corporation poderão anular a autoridade do usuário para usar este equipamento.

Este dispositivo está em conformidade com a Parte 15 do regulamento da FCC. O funcionamento está sujeito a estas duas condições: 1) Este equipamento não pode causar interferência prejudicial, e (2) este equipamento deve aceitar qualquer interferência recebida, incluindo interferência que possa causar funcionamento indesejado.

Este aparelho digital de Classe B está de acordo com o protocolo canadense ICES-003.

CAN ICES-3 (B) / NMB-3 (B)



Este símbolo indica que o produto não deve ser descartado com o lixo doméstico e deve ser entregue em um local de coleta apropriado para reciclagem. O descarte adequado e a reciclagem ajudam a proteger os recursos naturais, a saúde humana e o meio ambiente. Para obter mais informações sobre o descarte e a reciclagem deste produto, entre em contato com a prefeitura, o serviço de descarte, o serviço de coleta de lixo do local ou a loja onde você comprou este produto.

### Nomes e Conteúdos de Substâncias ou elementos tóxicos ou perigosos

#### Substâncias e elementos tóxicos ou perigosos

Nome da peça	Chumbo (Pb)	Mercúrio (Hg)	Cádmio (Cd)	Hexavalente (CR(VI))	Bifenilos Polibromados (PBB)	Éter difenílico polibromado (PBDE)
Placas de circuitos integrados	X	O	O	O	O	O
Peças metálicas	X	O	O	O	O	O
Peças de plástico	O	O	O	O	O	O
Alto-falantes	X	O	O	O	O	O
Cabos	X	O	O	O	O	O

O: Indica que esta substância tóxica ou perigosa contida em todos os materiais homogêneos desta peça está abaixo do limite em SJ/T 11363-2006.

X: Indica que esta substância tóxica ou perigosa contida em pelo menos um dos materiais homogêneos utilizados nesta peça está acima do limite em SJ/T 11363-2006.

### Preencha e guarde para referência futura:

Os números de série podem ser encontrados no painel de conectores do módulo Acoustimass® ou na parte inferior da barra de som. O número de modelo pode ser encontrado no painel de conectores.

Número de série do módulo: \_\_\_\_\_

Número de série da barra de som: \_\_\_\_\_

Número do modelo: \_\_\_\_\_

Data da compra: \_\_\_\_\_

Sugerimos que guarde a sua fatura com este manual do proprietário.

# Índice

---

## Introdução

Sobre seu sistema de alto-falantes de home theater CineMate® 15/10 .....	6
Características do sistema .....	6

## Configurar o Sistema

Etapa 1: Desembalar o sistema.....	7
Etapa 2: Posicionar o sistema .....	8
Etapa 3: Acoplar os pés de borracha ao módulo Acoustimass® .....	8
Etapa 4: Conectar a barra de som ao módulo Acoustimass® .....	9
Etapa 5: Escolher um cabo de áudio .....	10
Etapa 6: Conectar o cabo de áudio à TV.....	11
Etapa 7: Conectar o cabo de áudio à barra de som .....	12
Instruções importantes para conexões de cabo óptico .....	13
Etapa 8: Conectar o sistema à alimentação .....	14
Etapa 9: Desligar os alto-falantes da TV.....	14
Para confirmar que os alto-falantes da TV estão desligados.....	14
Etapa 10: Verificar o áudio .....	15
Etapa 11: Ajustar o nível de grave.....	15

## Como usar conexões alternativas

Conexões alternativas .....	16
Conexão do sistema a um conector de saída de um receptor de TV a cabo/satélite.....	16
Conexão do sistema a um conector de saída de fonte de ouvido da TV .....	17
Conexão do sistema a dois dispositivos .....	18

## Como usar o sistema

Ligar o sistema.....	20
Obter informações do sistema.....	20
Controle do volume.....	21
Como usar o recurso de hibernação automática.....	21
Para desabilitar o recurso de hibernação automática.....	21
Para reabilitar o recurso de hibernação automática.....	21
Programação do controle remoto do sistema CineMate® 15.....	22
Programação do controle remoto para controlar a TV.....	22
Programação do controle remoto para controlar outros dispositivos.....	23
Personalizando o botão liga/desliga.....	23
Sincronizar novamente o receptor de TV a cabo/satélite e a TV.....	23
Alternando entre fontes.....	24
Botões de controle do sistema.....	24
Usando os controles de reprodução.....	25
Navegando nos menus e nas guias da tela.....	26
Usando o controle remoto do sistema CineMate® 10.....	27
Controle remoto universal opcional do sistema CineMate® 15.....	27
Uso de um controle remoto de outra marca.....	27

## Cuidados e manutenção

Resolução de problemas.....	28
Substituição das pilhas do controle remoto.....	30
Controle remoto do sistema CineMate® 15.....	30
Controle remoto do sistema CineMate® 10.....	30
Limpeza.....	31
Serviço de atendimento ao cliente.....	31
Garantia limitada.....	31
Informações técnicas.....	31

## Introdução

---

# Sobre seu sistema de alto-falantes de home theater CineMate® 15/10

---

O sistema CineMate® 15/10 é fornecido com duas configurações:

- O sistema CineMate® 15 tem um acabamento brilhante, uma grade de metal e um controle remoto universal programável.
- O sistema CineMate® 10 tem um acabamento brilhante, uma grade de tecido e um controle remoto.

### Características do sistema

- Barra de som com design fino e elegante
- Módulo Acoustimass® ocultável para som grave profundo
- Instalação fácil que lhe permite conectar diretamente à sua TV com um único cabo de áudio
- O controle remoto universal programável liga/desliga sua TV, o conversor da TV a cabo/satélite e o sistema com o pressionar de um único botão (sistema CineMate® 15)
- As tecnologias Videostage® e TrueSpace® proporcionam a experiência de um sistema de home theater de cinco alto-falantes com uma única barra de som



# Configurar o Sistema

## Etapa 1: Desembalar o sistema

Retire cuidadosamente os elementos da embalagem e confirme que as seguintes peças estão incluídas.

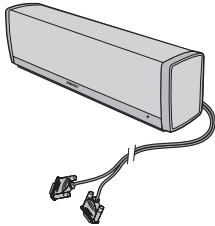

Barra de som  
(com o cabo de alto-faltante  
conectado)

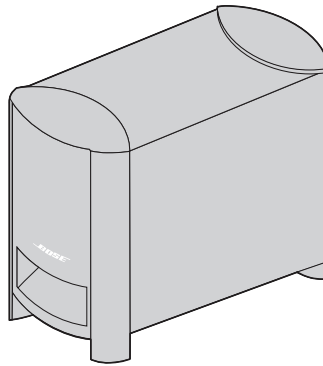

Módulo Acoustimass®



Pés de  
borracha

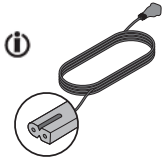

Cabo elétrico



Cabo óptico



Cabo coaxial  
(somente para  
a Europa)

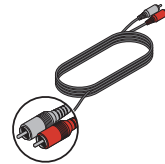

Cabo analógico



Controla remoto universal do  
sistema CineMate® 15



OU



Controla remoto do sistema  
CineMate® 10

**i** O cabo de alimentação apropriado para sua região é fornecido.

**Nota:** Se parte do sistema estiver danificada, não o utilize. Fale com seu fornecedor autorizado Bose® ou com o atendimento ao cliente da Bose. Consulte a lista de contatos na embalagem.

Guarde a embalagem e os materiais de embalagem para transportar ou armazenar o sistema.

# Configuração do sistema

## Etapa 2: Posicionar o sistema

Para obter a melhor qualidade de som, siga estas diretrizes:

### Diretrizes de posicionamento

Equipamento	Instruções de posicionamento
Módulo Acoustimass®	<ul style="list-style-type: none"><li>• Coloque o módulo sobre os seus pés, na mesma parede que a sua TV, ou junto de qualquer outra parede no terço frontal da sala.</li><li>• Certifique-se de que tem uma tomada elétrica de rede (CA) perto.</li><li>• O módulo pode ficar até três metros de distância da barra de som.</li></ul>
Barra de som	<ul style="list-style-type: none"><li>• Coloque a barra de som na frente da TV.</li><li>• Não coloque a barra de som dentro de um gabinete.</li></ul>

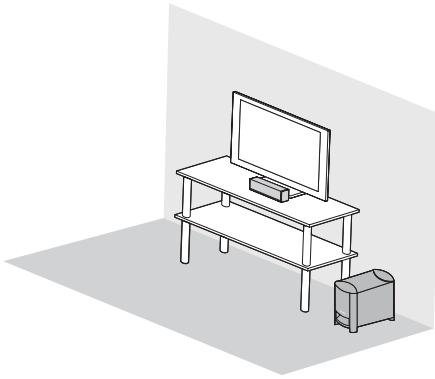

## Etapa 3: Acoplar os pés de borracha ao módulo Acoustimass®

Acople os pés de borracha ao módulo Acoustimass® para proteger o chão.

1. Vire o módulo de cabeça para baixo.
2. Acople os pés de borracha na parte inferior do módulo.

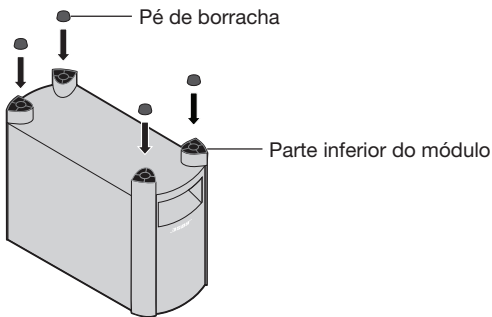



3. Coloque o módulo sobre seus pés.

## Configurar o Sistema

### Etapa 4: Conectar a barra de som ao módulo Acoustimass®

O cabo do alto-falante da barra de som tem dois plugues.

1. Segure os dois plugues com o logotipo da Bose virado para cima.
2. Insira o plugue esquerdo no conector  do módulo.
3. Insira o plugue direito no conector  **SPEAKERS**  do módulo.

**Cuidado:** Inserir o plugue na orientação incorreta pode danificar as extremidades do cabo ou do módulo Acoustimass®.

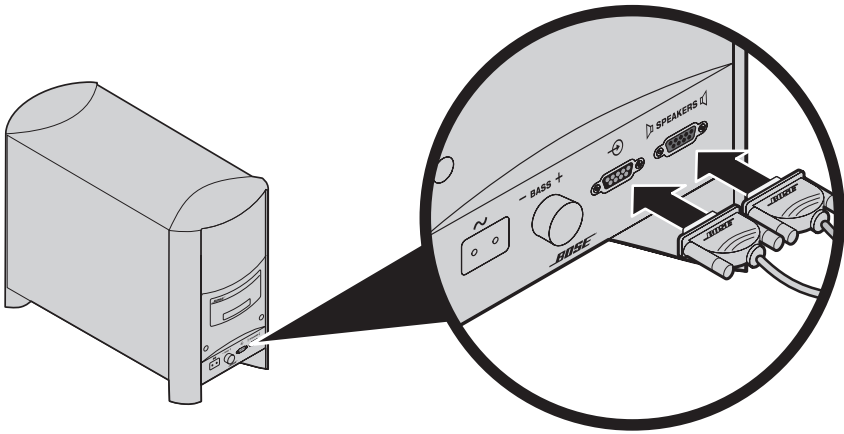

# Configurar o Sistema

## Etapa 5: Escolher um cabo de áudio

Seu sistema pode vir com vários cabos de áudio. Use **somente um** cabo de áudio.

**Nota:** Conecte o cabo de áudio pelo painel de conectores **TV Audio OUT**.

1. Na parte posterior da TV, localize o painel de conectores **TV Audio OUT**.

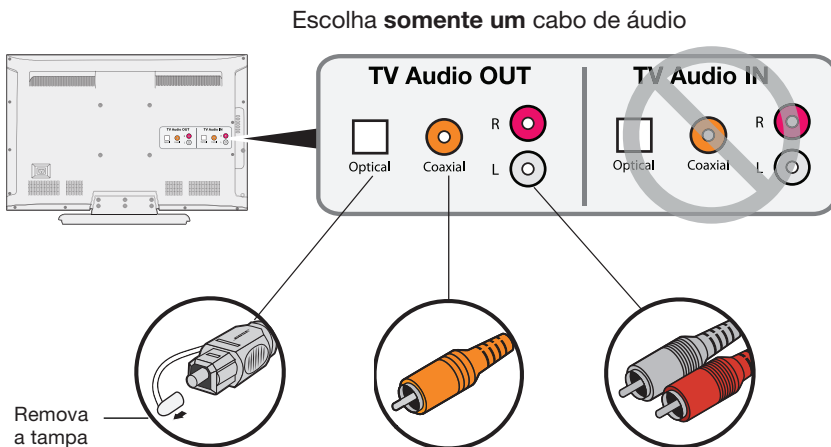

Remova a tampa

### Óptico (áudio digital)

Use essa conexão para ter o melhor desempenho de áudio.

### Coaxial (áudio digital)

Use essa conexão se não houver saída óptica disponível.

### Analógico (áudio estéreo)

Use essa conexão se não houver saídas ópticas ou coaxiais disponíveis.

2. Escolha o cabo de áudio.

**Nota:** Se sua TV não tiver saídas de áudio, use as saídas de áudio de outro dispositivo (como um receptor de TV a cabo/satélite). Consulte “Conexões alternativas” na página 16.

## Configurar o Sistema

### Etapa 6: Conectar o cabo de áudio à TV

Conecte uma extremidade do cabo de áudio ao conector **TV Audio OUT** correto.

**Cuidado:** Se você estiver usando um cabo óptico, remova as tampas das duas extremidades do cabo. Segure o plugue na orientação correta para o conector **TV Audio OUT**. Talvez seja necessário girar o plugue de maneira diferente para seu sistema CineMate® 15/10.

Use **somente um** cabo de áudio

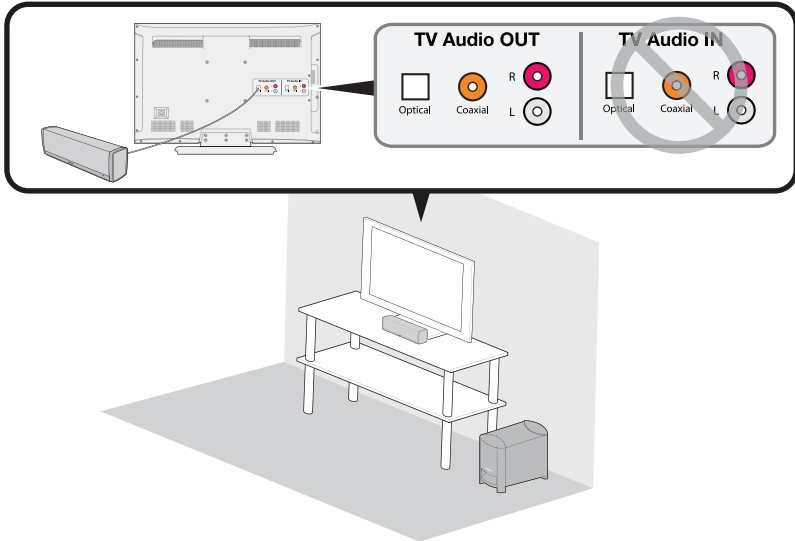

## Configurar o Sistema

### Etapa 7: Conectar o cabo de áudio à barra de som

Conecte a outra extremidade do cabo de áudio ao conector correspondente na barra de som.

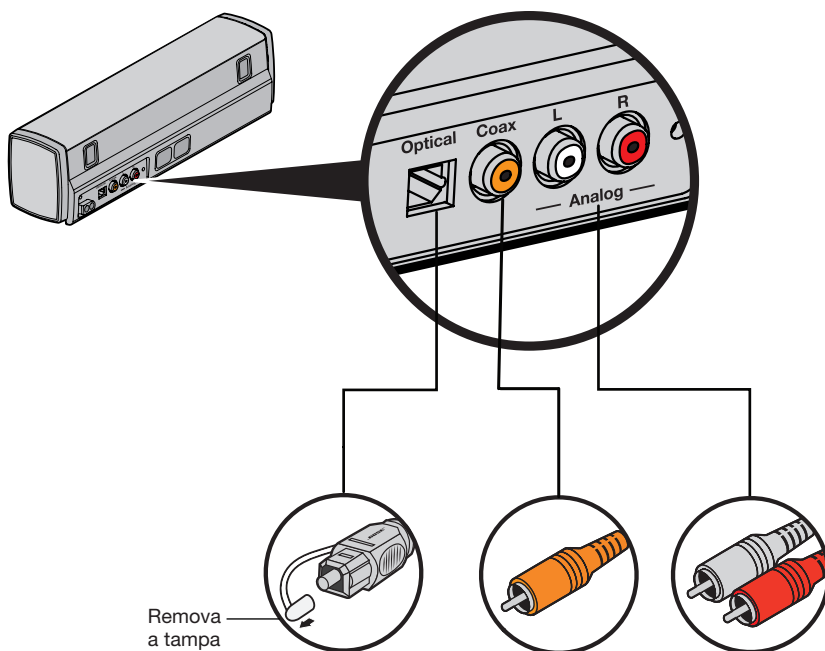

**Cuidado:** Se você estiver usando um cabo óptico, consulte as instruções importantes na página 13.

## Configurar o Sistema

### Instruções importantes para conexões de cabo óptico

1. Remova a capa de proteção das duas extremidades do cabo.

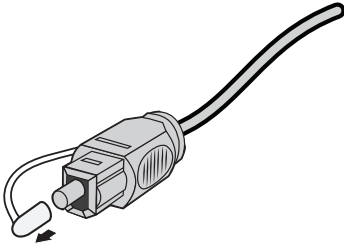

2. Segure o plugue do cabo óptico com o logotipo da Bose virado para baixo.
3. Alinhe o plugue com o conector **Optical** na barra de som e insira o plugue com cuidado.

**Nota:** O conector tem uma porta articulada que vai para dentro ao inserir o plugue.

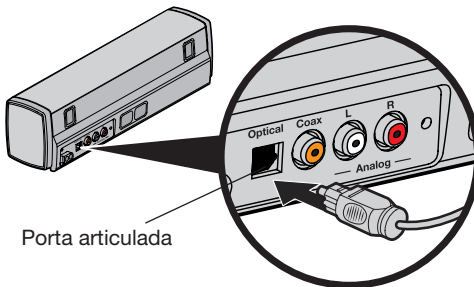

**Cuidado:** Inserir o plugue na orientação incorreta pode danificar o plugue e o conector.

4. Empurre o plugue firmemente para o conector até você ouvir um clique.

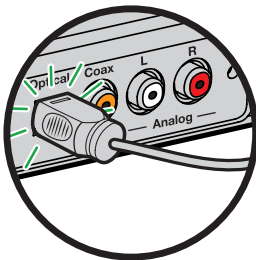

## Configurar o Sistema

### Etapa 8: Conectar o sistema à alimentação

1. Insira o cabo de alimentação no conector  do módulo Acoustimass®.

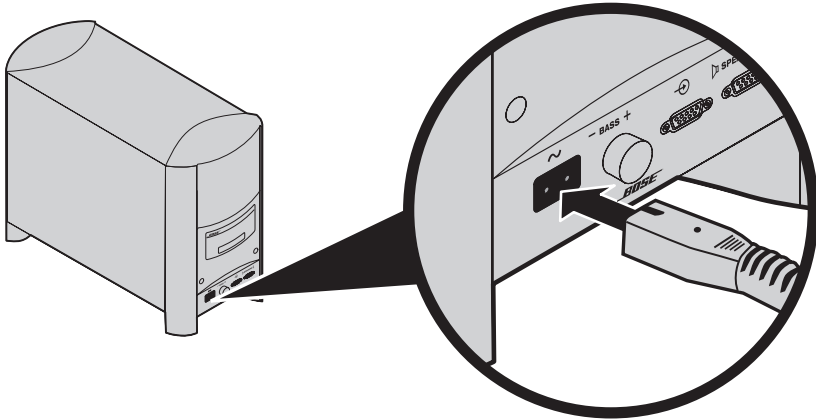

2. Insira a outra extremidade do cabo de alimentação em uma tomada elétrica de rede (CA).

### Etapa 9: Desligar os alto-falantes da TV

Para usufruir de todos os benefícios do áudio da TV pelo sistema CineMate® 15/10, desligue os alto-falantes da TV.

Obtenha mais informações no manual do proprietário da TV.

#### Para confirmar que os alto-falantes da TV estão desligados

1. Pressione  no controle remoto do sistema CineMate® 15/10.
2. Confirme que não está saindo som da TV.



## Configuração do sistema

### Etapa 10: Verificar o áudio

1. Ligue a TV.
2. Pressione  no controle remoto.

Verifique se o indicador de status está branco.

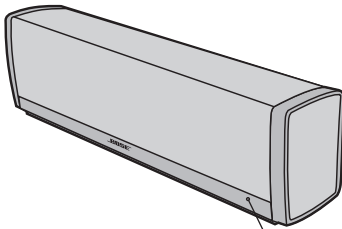

Indicador de estado

3. Verifique se o áudio está vindo da barra de som.

**Nota:** Para confirmar que os alto-falantes da TV estão desligados, consulte a página 14. Se você não ouvir som do sistema CineMate® 15/10, consulte “Resolução de problemas” na página 28.

### Etapa 11: Ajustar o nível de grave

O botão de controle de sons graves do módulo Acoustimass® permite que você altere a saída do nível de grave do sistema. Gire o botão de controle de grave para a direita para aumentar o nível de grave, para a esquerda para diminuir o nível de grave.

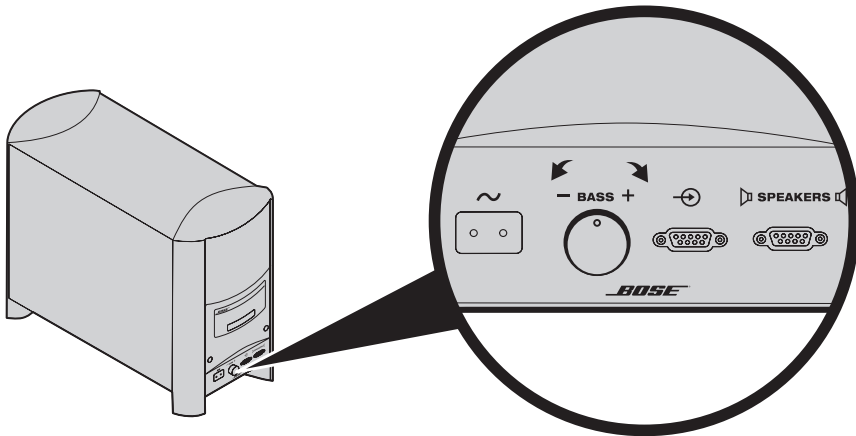

# Como usar conexões alternativas

## Conexões alternativas

Talvez seja necessário usar uma conexão alternativa:

- **Se sua TV não tiver conexões de saída de áudio ou não enviar o áudio ao sistema CineMate® 15/10.** Consulte “Conexão do sistema a um conector de saída de um receptor de TV a cabo/satélite” na página 16 ou “Conexão do sistema a um conector de saída de fonte de ouvido da TV” na página 17.
- **Se você não obtiver som de um DVD player conectado à TV.** Consulte “Conexão do sistema a dois dispositivos” na página 18.

### Conexão do sistema a um conector de saída de um receptor de TV a cabo/satélite

Você pode conectar um receptor de TV a cabo/satélite ao sistema CineMate® 15/10. Use **somente um** cabo de áudio.

**Cuidado:** Se você estiver usando um cabo óptico, consulte as instruções importantes na “Instruções importantes para conexões de cabo óptico” na página 13.

1. Na parte posterior do receptor de TV a cabo/satélite, localize o painel de conectores **Audio Out**.

**Faça apenas uma conexão**

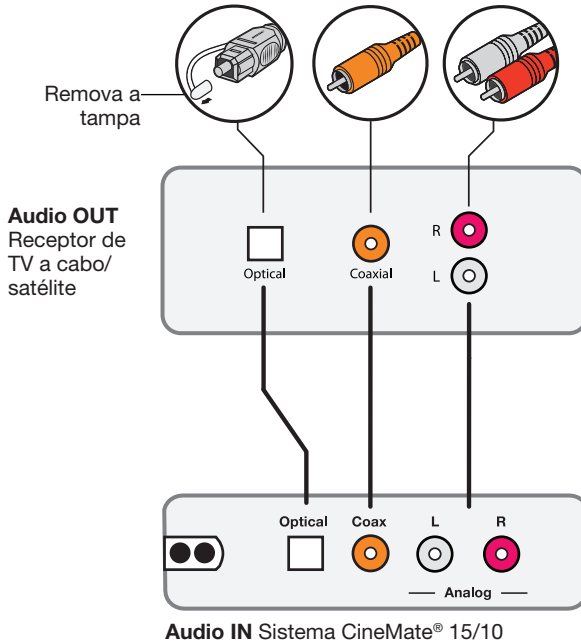

2. Escolha o cabo de áudio.
3. Conecte o cabo de áudio do painel de conectores **Audio Out** do receptor de TV a cabo/satélite à barra de som.

## Como usar conexões alternativas

### Conexão do sistema a um conector de fonte de ouvido da TV

Se sua TV tiver somente um conector de fonte de ouvido, você precisa de um cabo estéreo dual RCA para 3,5 mm (não fornecido) para conectar ao sistema CineMate® 15/10.

1. Insira o plugue estéreo no conector de fone de ouvido de sua TV.
2. Insira o plugue branco no conector **L** da barra de som.
3. Insira o plugue vermelho no conector **R** da barra de som.
4. Verifique se os alto-falantes da TV estão ligados. Obtenha mais informações no manual do proprietário da TV.
5. Para garantir o controle de volume ideal do seu sistema, ajuste o volume da TV em 75% do máximo; depois ajuste o volume do seu sistema usando o controle remoto.

#### Audio OUT

Fones de ouvido da TV ou outra saída de áudio variável

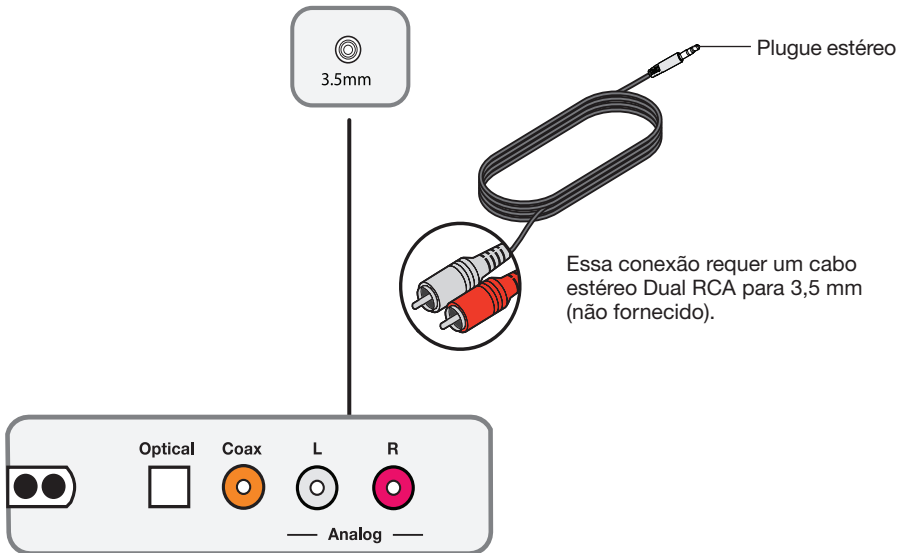

Essa conexão requer um cabo estéreo Dual RCA para 3,5 mm (não fornecido).

Audio IN Sistema CineMate® 15/10

# Como usar conexões alternativas

## Conexão do sistema a dois dispositivos

Se você tiver um dispositivo, como um DVD player ou um sistema de jogos, conectado à TV e não ouvir o áudio do dispositivo sair do sistema CineMate® 15/10, talvez seja necessário conectar o dispositivo separadamente ao sistema. Você pode conectar até dois dispositivos por vez (incluindo sua TV).

**Nota:** Quando dois dispositivos estiverem conectados ao sistema CineMate® 15/10, desligue o dispositivo que não estiver em uso. Essa conexão alternativa não funcionará se um dos dispositivos tiver de permanecer sempre ligado.

**Cuidado:** Se você estiver usando um cabo óptico, consulte as instruções importantes na “Instruções importantes para conexões de cabo óptico” na página 13.

1. Na parte posterior de cada dispositivo, localize o painel de conectores **Audio Out**.
2. Escolha um cabo de áudio separado de cada dispositivo usando a Opção A ou Opção B (consulte página 18).

**Nota:** Você DEVE usar a Opção A ou a Opção B. Não use o cabo coaxial e o cabo óptico ao mesmo tempo.

3. Conecte separadamente o cabo de áudio escolhido do painel de conectores **Audio Out** de cada dispositivo à barra de som.

### Opção A

Esta figura mostra duas conexões de dispositivos usando um cabo óptico e um cabo analógico.

Use **somente um** cabo de áudio para cada dispositivo

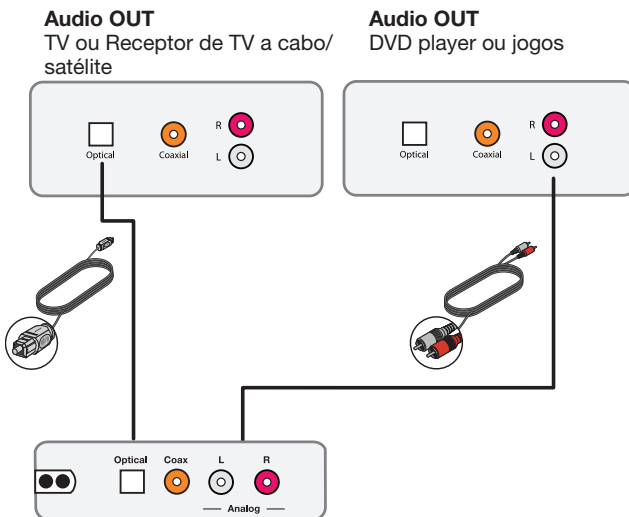

**Audio IN** Sistema de home theater CineMate®

## Como usar conexões alternativas

### Opção B

Esta figura mostra duas conexões de dispositivos usando um cabo coaxial e um cabo analógico.

Use **somente um** cabo de áudio para cada dispositivo

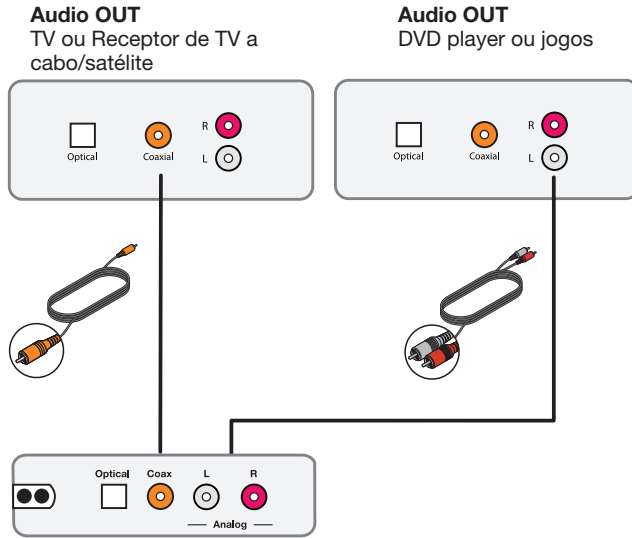

## Como usar o sistema

### Ligar o sistema

Pressione  no controle remoto.

O sistema desliga após uma hora de inatividade. Consulte “Como usar o recurso de hibernação automática” na página 21.

### Obter informações do sistema

O indicador de status na frente da barra de som fornece informações sobre a atividade do sistema.

Indicador de atividade	Estado do sistema
Desligado	Desligado
Ligado	Ligado
Piscando rápido	Mudo
Pisca uma vez	Comando recebido do controle remoto
Pisca duas vezes	O volume do sistema atingiu o limite máximo ou mínimo
Pisca três vezes	Recurso de hibernação automática desabilitado/habilitado (consulte página 21)
Pisca 10 vezes e permanece apagado	Alimentação CA aplicada ao sistema

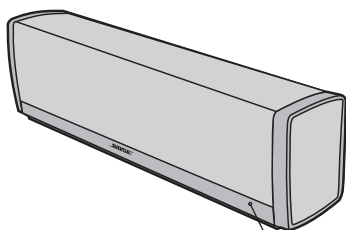

Indicador de estado

### Controle do volume

---

No controle remoto:

- Pressione + para aumentar o volume.
- Pressione – para diminuir o volume.
- Pressione  para silenciar ou restaurar o áudio.



**Nota:** Para confirmar que os alto-falantes da TV estão desligados, consulte a página 14.

### Como usar o recurso de hibernação automática



---

Quando o sistema CineMate® 15/10 está ligado, mas não reproduzindo áudio, o sistema desliga após uma hora.

#### Para desabilitar o recurso de hibernação automática

1. Pressione  no controle remoto por 6 a 10 segundos.  
O sistema emite um som.
2. Solte .

#### Para reabilitar o recurso de hibernação automática

1. Pressione  no controle remoto por 6 a 10 segundos.  
O sistema emite um som.
2. Solte .

## Como usar o sistema

# Programação do controle remoto do sistema CineMate® 15

Você pode programar o controle remoto universal para controlar TV, DVD, Blu-ray Disc™ player, receptor de TV a cabo/satélite, sistema de jogos ou DVR.

**Nota:** Seu dispositivo pode não ser compatível com controles remotos universais. Consulte mais informações no manual do proprietário do dispositivo.

## Programação do controle remoto para controlar a TV

1. Ligue a TV.
2. Localize o código do dispositivo da marca da TV. Consulte a seção TV do livro de *códigos de dispositivos de controles remotos universais* (fornecido).

3. No controle remoto, pressione **TV** por alguns segundos até que todos os seis botões de fonte acendam, depois solte.

Somente **TV** acenderá.

4. No teclado numérico, digite o código correspondente à marca da TV.

**Nota:** Se todos os seis botões piscarem três vezes, você digitou um código inválido. Repita as etapas 2 e 3.

5. Pressione **+** no botão de volume.
6. Aponte o controle remoto para a TV e pressione **Source** .
7. Pressione **EXIT** para salvar suas configurações.



### Se a TV não desligar

Use o leitor de códigos do controle remoto para localizar o código de dispositivo da TV.

1. Pressione **+** no botão de volume para tentar outro código.

**Nota:** Se todos os seis botões piscarem três vezes, você esgotou todos os códigos do seu dispositivo. Para tentar o código anterior novamente, pressione **-** no botão de volume.

2. Pressione **Source** .
3. Repita as etapas 1 e 2 até a TV desligar.
4. Pressione **EXIT** para salvar suas configurações.



### Programação do controle remoto para controlar outros dispositivos

Usando o botão da fonte apropriada e o código do dispositivo, siga o mesmo procedimento em “Programação do controle remoto para controlar a TV” na página 22.

### Personalizando o botão liga/desliga



Você pode usar o  (botão liga/desliga) do controle remoto para ligar/desligar o sistema CineMate® 15, a TV e o receptor de TV a cabo/satélite simultaneamente.

1. Programe o controle remoto para controlar a TV e o receptor de TV a cabo/satélite (consulte a página 22).
2. Pressione **CBL-SAT** e **TV** simultaneamente por 10 segundos.

Os dois botões piscarão 10 vezes.

### Sincronizar novamente o receptor de TV a cabo/satélite e a TV

Depois de personalizar o botão liga/desliga, o receptor de TV a cabo/satélite e a TV podem ficar fora de sincronia e não ligar/desligar simultaneamente. Use as etapas a seguir para sincronizar novamente o sistema.

1. Pressione o botão da fonte do dispositivo que está fora de sincronia.
2. Pressione **Source**  para ligar/desligar a fonte.
3. Pressione .

Os dispositivos ligarão/desligarão simultaneamente.

# Como usar o sistema

## Alternando entre fontes









É possível alternar de uma fonte para outra pressionando o botão de fonte apropriado no controle remoto. Além de controlar a fonte selecionada, o controle remoto sempre controlará as funções básicas dos alto-falantes (liga/desliga, volume, mudo) do sistema CineMate® 15.

**Nota:** Antes de começar, verifique se programou corretamente suas fontes.

1. Pressione o botão da fonte que você deseja controlar.  
O botão da fonte acende.
2. Pressione **Source** .  
A fonte é ligada.
3. Pressione **TV Input** para selecionar a entrada correta na TV.  
Talvez seja preciso pressionar **TV Input** várias vezes para selecionar a entrada da fonte na TV.  
Em algumas TVs, **TV Input** exibe um menu. Use o controle remoto do sistema CineMate® 15/10 para escolher a entrada de TV correta e fechar esse menu.

## Botões de controle do sistema











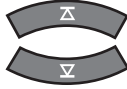

Para usar os botões de controle do sistema, programe seu controle remoto (consulte a página 22).

Botão	Descrição
	Liga/desliga o sistema CineMate® 15; programável para controlar a energia da TV e do receptor de TV a cabo/satélite
	Liga/desliga uma fonte
	Seleciona fontes diferentes para a conexão da TV
	Controla o receptor de TV a cabo/satélite
	Controla o Blu-ray ou DVD player
	Controla o console de jogos
	Controla a TV
 	Controla outros dispositivos com componentes auxiliares

## Como usar o sistema

### Usando os controles de reprodução

A funcionalidade dos botões de reprodução da fonte pode variar de acordo com o tipo e a marca do dispositivo. Obtenha mais informações no manual do proprietário do dispositivo.

Botão	Descrição
	Mudar de disco em um player de vários discos
	Mudar canais, capítulos em DVD ou faixas de música em CD
	Listar programas de DVR gravados
	Canal, capítulo, faixa anterior
	Reproduzir
	Pausa
	Parar
	Buscar (avançar ou retroceder)
	Pular (capítulos)
	Gravar
	Selecionar canal, capítulo ou número de faixa
	Ativar/desativar o Closed Caption









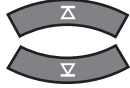

## Como usar o sistema

### Navegando nos menus e nas guias da tela

O menu e os botões de seleção de programa controlam uma fonte por vez. Antes de começar, pressione o botão da fonte que você deseja controlar.

**Nota:** Se algumas funções de navegação não funcionarem para determinada fonte, tente programar um código de dispositivo diferente no controle remoto (consulte página 23).

Botão	Descrição
	Pula páginas em um guia de programação
	Exibe o menu da fonte
	Exibe o guia de programação eletrônica
	Fornecer mais informações sobre determinado programa de TV
	Sai dos menus e das guias de programação
	Exibe a página inicial da Internet TV
	Altera a razão de aspecto da TV.
	Modo Teletexto (Europa)
	Executa funções específicas exclusivas do receptor de TV a cabo/satélite



### Usando o controle remoto do sistema CineMate® 10

Use o controle remoto do sistema CineMate® 10 para operar o sistema. Aponte o controle remoto para a frente do sistema e pressione os botões.

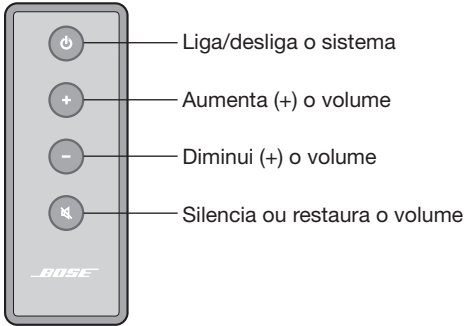

### Controle remoto universal opcional do sistema CineMate® 15

A Bose oferece o controle remoto universal do sistema CineMate® 15 separadamente. O controle remoto controlará o sistema CineMate® 10 e pode ser programado para controlar sua TV e outras fontes (como um receptor de TV a cabo/satélite). Entre em contato com a Bose Corporation ou seu revendedor local para obter mais informações. Consulte a lista de contatos na embalagem.

### Uso de um controle remoto de outra marca

Você pode programar um controle remoto de terceiros, como o controle remoto do receptor de TV a cabo/satélite, para controlar o sistema CineMate® 15/10.

Consulte o manual do proprietário do controle remoto de terceiros ou o site do receptor de TV a cabo/satélite para obter instruções sobre a programação do controle remoto para controlar o sistema. O manual do proprietário do controle remoto fornece o código do dispositivo do sistema Bose.

Uma vez programado, o controle remoto de outra marca controla funções básicas, como ligar/desligar e ajustar o volume.

## Cuidados e manutenção

### Resolução de problemas

Problema	O que fazer
Sem energia	<ul style="list-style-type: none"><li>• Desconecte o cabo de alimentação do módulo da tomada de força (CA) por um minuto.</li><li>• Segure o cabo de alimentação do módulo.</li><li>• Reconecte o cabo de alimentação do módulo firmemente a uma tomada de força (CA). O indicador deve piscar 10 vezes.</li><li>• Certifique-se de usar o controle remoto para ligar o sistema.</li></ul>
Sem áudio	<ul style="list-style-type: none"><li>• Verifique se o sistema CineMate® 15/10 não está mudo.</li><li>• Aumente o volume.</li><li>• Verifique se o módulo Acoustimass® está conectado a uma tomada de força (CA) ativa.</li><li>• Verifique se o cabo de áudio está conectado em um conector da TV identificado como <b>Audio Output</b> ou <b>Audio OUT</b>, não Audio Input ou Audio IN.</li><li>• Verifique se todas as conexões de cabos estão corretas e firmes na barra de som, TV e outras fontes conectadas. Se você estiver usando um cabo óptico, consulte as instruções importantes na página 13.</li><li>• Verifique se a entrada de TV correta foi selecionada (consulte a “Alternando entre fontes” na página 24).</li><li>• Verifique se a saída de áudio da TV está habilitada. Consulte o manual do proprietário da sua TV para obter informações.</li><li>• Se a barra de som estiver conectada a uma saída da TV identificada por VARIABLE (VAR), verifique se os alto-falantes da TV estão desligados, se o volume da TV está 75% do máximo e se a TV não está em Mudo.</li><li>• Talvez seja necessário usar uma conexão alternativa (consulte a página 16).</li><li>• Se estiver conectando por uma saída de fone de ouvido da TV, aumente o volume da TV até o limite máximo.</li><li>• Se estiver conectando a dois dispositivos, verifique se não está usando um cabo óptico e um cabo coaxial.</li><li>• Desconecte o cabo de alimentação do módulo da tomada de força (CA) por um minuto.</li></ul>
Controle remoto inconsistente ou não funcionando	<ul style="list-style-type: none"><li>• Verifique se a bateria está instalada corretamente ou se é preciso substituí-la (consulte a página 30).</li><li>• Verifique se o indicador da barra de som pisca quando você pressiona o botão do controle remoto ou .</li><li>• Para o controle remoto do sistema CineMate® 15:<ul style="list-style-type: none"><li>- Aponte o controle remoto para o dispositivo que você deseja controlar.</li><li>- Verifique se o botão do controle remoto da fonte selecionada pisca quando você pressiona o botão de volume.</li></ul></li><li>• Desconecte o cabo de alimentação do módulo da tomada de força (CA) por um minuto.</li></ul>

## Cuidados e manutenção

Problema	O que fazer
Som distorcido	<ul style="list-style-type: none"><li>• Verifique se todas as conexões de cabos estão firmes na barra de som, TV e outras fontes conectadas.</li><li>• Se a barra de som estiver conectada a uma saída de TV identificada por VARIABLE (VAR), diminua o volume da TV.</li><li>• Desconecte o cabo de alimentação do módulo da tomada de força (CA) por um minuto.</li></ul>
Áudio transmitido pela TV	<ul style="list-style-type: none"><li>• Desligue os alto-falantes da TV (consulte página 14).</li><li>• Diminua o volume da TV até a configuração mínima.</li></ul>
O receptor de TV a cabo/satélite e a TV estão fora de sincronia com o controle remoto (somente CineMate® 15)	<ul style="list-style-type: none"><li>• Verifique se você personalizou com sucesso o botão liga/desliga com sucesso (consulte a página 23).</li><li>• Sincronize novamente o receptor de TV a cabo/satélite e a TV (consulte a página 23).</li></ul>

## Cuidados e manutenção

### Substituição das pilhas do controle remoto

#### Controle remoto do sistema CineMate® 15

Substitua as pilhas quando o controle remoto parar de funcionar ou seu alcance parecer reduzido. Use pilhas alcalinas.

1. Deslize a tampa do compartimento de pilhas, na parte traseira do controle remoto.
2. Retire as pilhas.  
Descarte as pilhas de acordo com as leis da sua região.
3. Insira duas pilhas AA (IEC-LR6) de 1,5 V ou equivalentes. Coloque as pilhas obedecendo os símbolos de polaridade + e - no interior do compartimento.
4. Encaixe novamente a tampa do compartimento de pilhas.

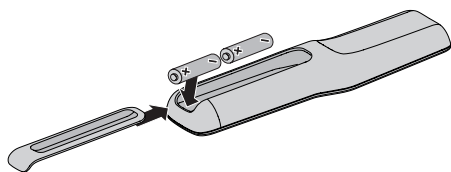

#### Controle remoto do sistema CineMate® 10

Substitua a bateria quando o controle remoto parar de funcionar ou seu alcance parecer reduzido. Use uma bateria de lítio.

1. Usando uma moeda, gire a tampa do compartimento de bateria levemente para a esquerda.

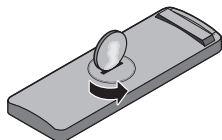

2. Remova a tampa e insira a nova bateria (CR2032 ou DL2032) com o lado liso para cima e o símbolo de adição (+) visível.

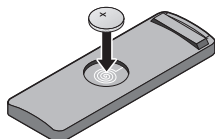

3. Volte a colocar a tampa e gire-a para a direita para fixá-la.

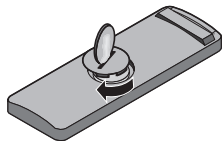



### Limpeza

---

- Limpe a superfície do sistema CineMate® 15/10 com um pano macio e seco.
- Não use sprays perto do sistema CineMate® 15/10. Não use solventes, produtos químicos ou soluções de limpeza que contenham álcool, amônia ou abrasivos.
- Não derrame líquidos nas aberturas do equipamento.
- A grade da barra de som não exige cuidado especial, embora você tirar o pó dela usando um pincel com cautela, se necessário.

### Serviço de atendimento ao cliente

---

Para obter mais ajuda para resolver problemas, entre em contato com o serviço de atendimento ao cliente da Bose. Consulte a lista de contatos na embalagem.

### Garantia limitada

---

Seu sistema CineMate® 15/10 é coberto por uma garantia limitada. Os detalhes da garantia limitada são fornecidos no cartão de registro do produto, que está na embalagem. Consulte as instruções de registro do produto no cartão. O não-registro do produto não afeta seus direitos concedidos pela garantia.

### Informações técnicas

---

#### **Classificação de potência**

100V-240 V $\sim$  50/60 Hz 300 W

#### **Barra de som**

Tamanho: 3,3"A x 12,0"L x 2,8"P (8,5 cm x 30,5 cm x 7 cm)

Peso: 1,3 kg (2,9 lb)

#### **Módulo Acoustimass®**

Tamanho: 14,5"A x 8,8"L x 19,1"P (36,7 cm x 22,2 cm x 48,5 cm)

Peso: 10,6 kg (23,3 lb)

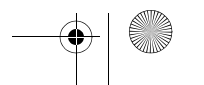
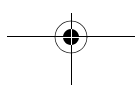
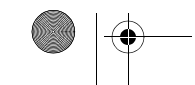
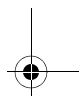
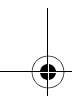
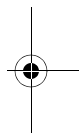
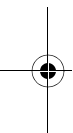
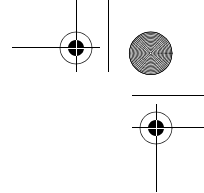
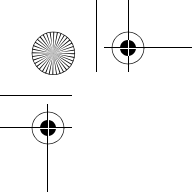

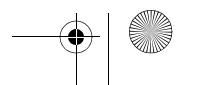
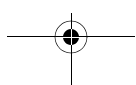
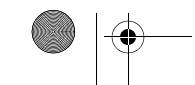
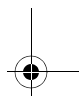
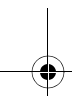
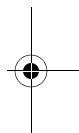
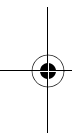
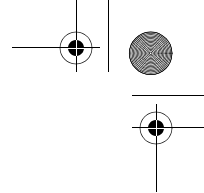
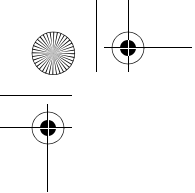



715326-0010

***BOSE***<sup>®</sup>

©2014 Bose Corporation, The Mountain,  
Framingham, MA 01701-9168 USA  
AM715326 Rev. 01