

LIMITED WARRANTY

To the consumer, Guardian Technologies LLC warrants this product to be free of defects in materials or workmanship commencing upon the date of the original purchase. In order to be eligible for this Limited Warranty, an original sales receipt or comparable substitute proof of purchase bearing the date of original purchase is required. Refer to the original product carton or specific product/model page on the Guardian Technologies website for warranty length for your particular model. This warranty applies only to the original purchaser of this product from the original date of purchase. This warranty covers product purchased from authorized distributors only.

This warranty applies to repair or replacement of product found to be defective in materials or workmanship. This warranty does not apply to damage resulting from unusual wear, commercial, abusive, unreasonable use or supplemental damage. This warranty does not cover damage from unauthorized repairs or from any use not in accordance with the instruction manual. Defects that are the result of normal wear and tear will not be considered manufacturing defects under this warranty.

If this product should become defective within the warranty period, we will repair or replace any defective parts free of charge. All warranty repairs must be completed by Guardian Technologies LLC. This warranty gives you specific legal rights and you may also have other rights (other rights may vary from state to state in the U.S.A.)

To submit product under warranty the complete machine must be delivered pre-paid to Guardian Technologies LLC. Please include complete information including: the problem, the model number of the product, the day of purchase, and a copy of the original sales receipt along with your name, address, and telephone (email optional). Address returns to the attention of: Customer Service, at the address below. Additional questions or comments can be made toll free to the number listed below.

USA and Canada
Guardian Technologies LLC
26251 Bluestone Blvd.
Euclid, Ohio 44132
1.866.603.5900
www.guardiantechnologies.com

Please go to www.guardiantechnologies.com to register your product. We consider the registration process important to ensuring superior service to our customers, however submitting the warranty registration is optional and does not affect your rights to utilize this warranty according to the conditions stated above.

Additional copies of the instruction manual can be obtained by accessing and printing directly from our website or calling customer service.



©2016 Guardian Technologies LLC

germguardian®

USER MANUAL

airsafe+™

Intelligent Air Purifier + HEPA + UV-C

Model No. AC3000

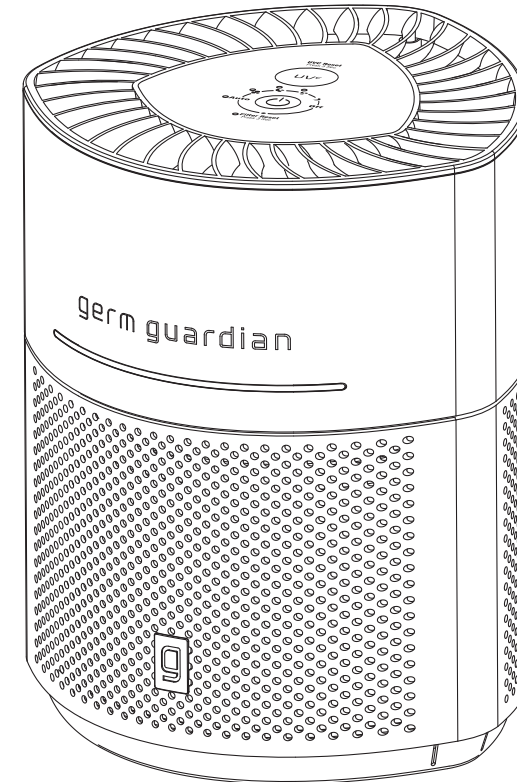

Questions? Contact us!

1.866.603.5900 • guardiantechnologies.com



Need new Filters?
Scan QR code to order.
Use GENUINE Guardian Technologies replacement parts only.

5-Year Limited Warranty

Date Purchased

month _____ year _____

(Keep Receipt)

REV0423

READ AND SAVE THESE INSTRUCTIONS

WARNINGS

Failure to comply with the warnings listed below may result in electric shock or serious injury.



This product should be used only in accordance with the specifications outlined in this manual. Usage other than what has been specified here may result in serious injury.

When using electrical appliances, basic precautions should always be followed to reduce the risk of fire, electric shock and injury to persons, including the following:

- Read all instructions before using appliance.
- **IMPORTANT** - This appliance has a polarized plug (one blade is wider than the other). To reduce the risk of electric shock, this plug is intended to fit in a polarized outlet only one way. If the plug does not fit fully in the outlet, reverse the plug. If it still does not fit, contact a qualified electrician. Do not attempt to defeat this safety feature.
- **WARNING:** To reduce the risk of fire or electric shock do not use with an extension cord.
- To avoid fire or shock hazard, plug the appliance directly into a 120V AC electrical outlet.
- Keep the cord out of heavy traffic areas. To avoid fire hazard, NEVER put the cord under rugs, near heat registers, radiator, stoves or heaters.
- To protect against electrical hazards, DO NOT immerse in water or other liquids. Do not use near water.
- Extreme caution is necessary when any appliance is used by or near children or people with disabilities and whenever the appliance is left operating unattended.
- This appliance is not intended for use by persons (including children) with reduced physical, sensory or mental capabilities, or lack of experience and knowledge, unless they have been given supervision or instruction concerning use of the appliance by a person responsible for their safety. Children should be supervised to ensure that they do NOT play with the appliance.
- Always unplug the air purifier before moving it, opening the grill, changing filters, cleaning or whenever the air purifier is not in use. Be sure to pull by the plug and not the cord.
- NEVER drop or insert any object into any openings.
- DO NOT run cord under carpeting.
- DO NOT cover cord with throw rugs, runners, or similar coverings.
- DO NOT route cord under furniture or appliances. Arrange cord away from traffic area and where it will not be tripped over.
- DO NOT operate any appliance with a damaged cord or plug, if motor fan fails to rotate, after the appliance malfunctions, or if it has been dropped or damaged in any manner. Call Customer Service for assistance.
- If the SUPPLY CORD is damaged, it must be replaced by the manufacturer, service agent or similarly qualified persons in order to avoid a hazard.
- Use appliance only for intended household use as described in this manual. Any other use not recommended by the manufacturer may cause fire, electric shock or injury to persons.

- DO NOT use outdoors.
- DO NOT place anything on top of unit.
- NEVER block the air openings, grills/outlets or place on a soft surface such as a bed or sofa, as this could cause the unit to tip over, blocking the air intake or outtake opening.
- DO NOT attempt to repair or adjust any electrical or mechanical functions on this unit. Doing so will void your warranty. The inside of the unit contains no user serviceable parts. All servicing should be performed by qualified personnel only.
- **WARNING:** To reduce the risk of fire or electric shock, do not use this purifier with any solid-state speed control device.
- **WARNING:** Skin or eye damage may result from directly viewing the light produced by the lamp in this apparatus. Always disconnect power before replacing lamp or servicing. Replace Lamp With Lamp Model No. LB1000, Manufactured by Guardian Technologies.
- Always unplug the unit before cleaning or servicing in any way.
- **CAUTION:** Do NOT use gasoline, benzene, thinner, harsh cleaners, etc. on and/or in the unit while cleaning as they will damage the product. NEVER use alcohol or other solvents.

CAUTION: THIS EQUIPMENT SHOULD BE INSPECTED AND CLEANED IN ACCORDANCE WITH THE MANUFACTURER'S INSTRUCTIONS ON A REGULAR BASIS TO PREVENT EXCESSIVE ACCUMULATION OF DUST PARTICLES THAT CAN RESULT IN FLASHOVER OR A RISK OF FIRE.

The 8 hour TWA Ozone for this product is 0.001 ppmv when tested in a 30 m³ chamber. The product complies with the maximum allowable concentration of ozone of 0.050 parts per million by volume (ppmv) in a 24-hour period. The Health Canada Guideline 2010 recommends that the maximum exposure limit, based on averaging time of 8 hours, is 0.020 ppmv or less when tested in a sealed, controlled room approximately 30 m³.



WARNING: Cancer and Reproductive Harm.

For more information go to www.P65Warnings.ca.gov.



This product earned the ENERGY STAR label by meeting strict energy efficiency guidelines set by the U.S. EPA. Room air cleaners have demonstrated the potential for improving air quality and providing health benefits. EPA does not endorse manufacturer claims regarding the degree to which a specific product will produce healthier indoor air. The energy efficiency of this ENERGY STAR certified model is measured based on a ratio between the model's CADR for Smoke and the electrical energy it consumes, or CADR/Watt.



LAMP CONTAINS MERCURY



Manage in accordance with Spills, Disposal and Site Cleanup Requirements. In case of breakage, follow clean-up procedures provided by contacts below.

www.epa.gov/cflcleanup 1-866-284-4010

SPECIFICATIONS

Intelligent Air Purifier + HEPA + UVC

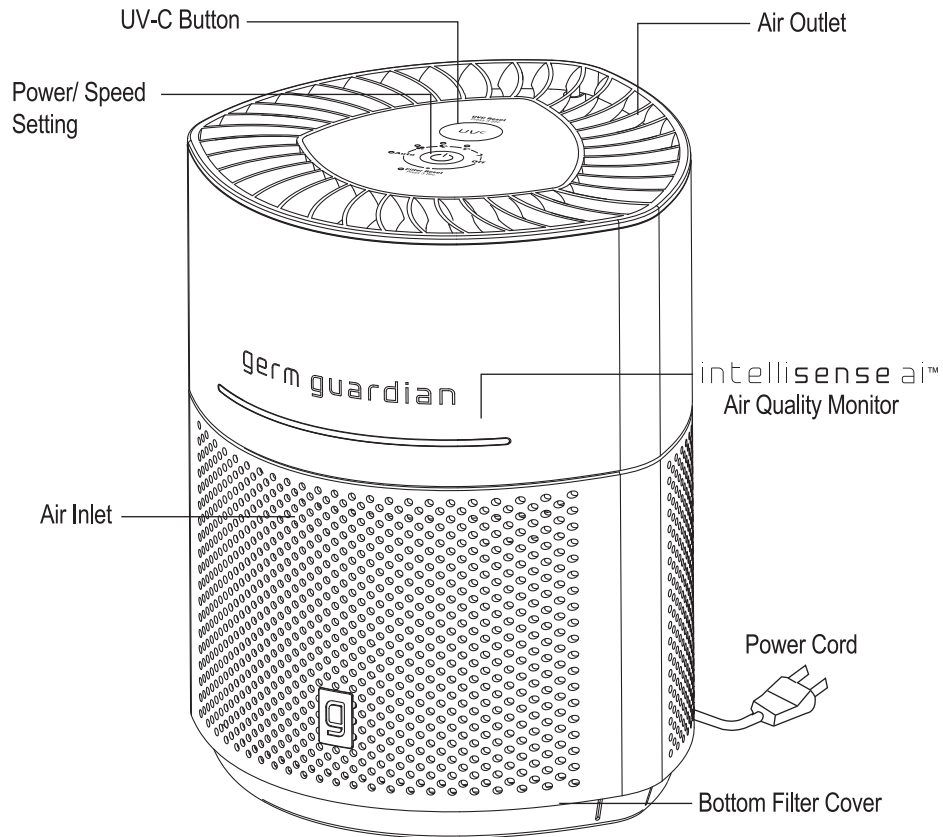

Control Panel

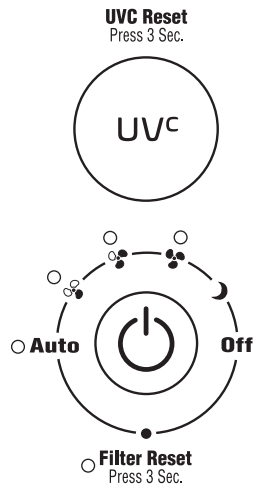

AIR CLEANING SYSTEM

Improve your indoor air quality with your new Germguardian Air Purifier. The HEPA filter captures allergens and includes a charcoal filter layer to help reduce household odors. The UV-C light helps to reduce airborne germs.

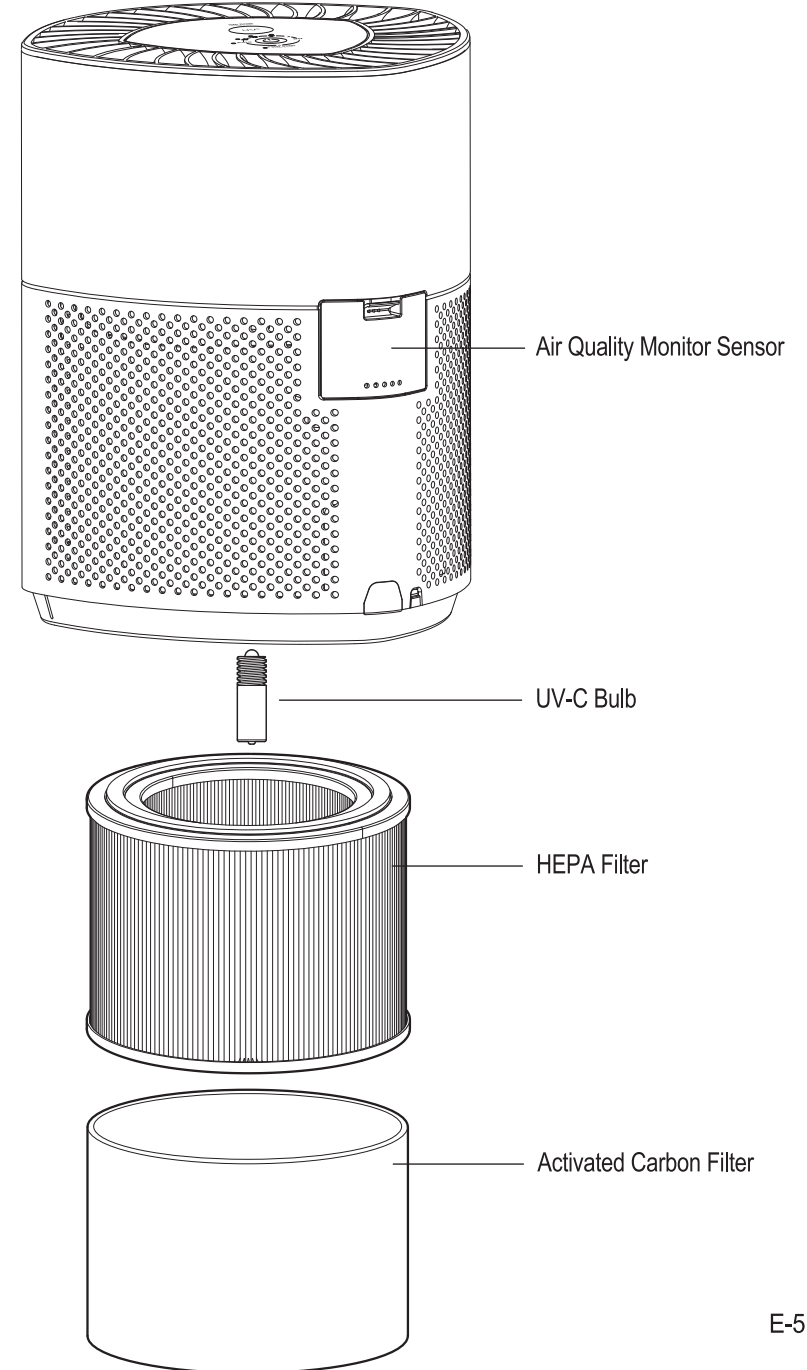

OPERATING INSTRUCTIONS

BEFORE OPERATING THE AIR PURIFIER

1. Select a firm, level and flat location for the air purifier.
 - For proper air flow, locate the unit at least 1 foot from any wall or furniture.
 - Make sure none of the grills are blocked.
2. Plug the power cord into a 120V AC outlet.

OPERATING THE AIR PURIFIER

1. **Power Button Operation** - Press the power button:

ONCE to turn the unit on and to put into auto mode.

The Auto Mode indicator on the control panel will turn on.

TWICE to enter speed one. The low fan speed indicator on the control panel will turn on.

THREE times to enter speed two. The medium fan speed indicator on the control panel will turn on.

FOUR times to enter speed three. The high fan speed indicator on the control panel will turn on.

FIVE times to enter sleep mode. The air quality monitor on the front of the unit will flash for 10 seconds, all lights will turn off, and the air purifier will run in low fan speed.

SIX times to power the unit off.

2. **UV-C** - Press the UV-C button to turn on the UV-C light.

When the UV-C light is on the button will illuminate.

To turn off the UV-C, press the button again.

What is Auto Mode?

When in auto mode the fan speed will change depending on the air quality level in the room.

If the AQM detects higher particle levels, the air purifier will kick into a higher fan speed.

After the air quality has improved, it will lower the speed. You can leave the air purifier in auto mode 24/7 for best results.

To exit auto mode press the power button again to cycle through the remaining speed levels.

What is Sleep Mode?

In sleep mode the air purifier will run at Speed One with no lights while still filtering the air.

To exit sleep mode, press the power button again and the unit will shut off.

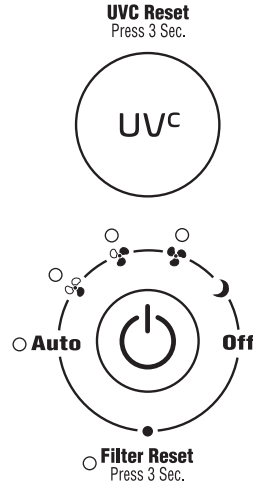

AIR QUALITY MONITOR

Air Quality Monitor senses and detects the amount of particulate matter (PM2.5) in the air. The light on the front of the unit will change colors, indicating the air quality level in the room. See values and status ranges in chart below. Also listed are the color values displayed on the AQM and the fan speed "AUTO" mode will select based on the particulate matter that is detected.

Light Color	Particulate Matter Value (Range)	Air Quality Status	Auto Fan Speed
Green	0-100	Good	1
Yellow	101-200	Average	2
Red	201-500	Poor	3

FILTER CLEANING AND MAINTENANCE

WHEN TO REPLACE THE FILTER

Depending on usage and environmental conditions the filter will last approximately 6 months.

The filter replacement indicator light on the control panel will flash red when it is time to replace the filter. The filter will also turn from white to grey when it is dirty and needs replacing.

Replace the filter according to the directions then press the power button and hold for 3 seconds to reset the light.

IMPORTANT: DO NOT wash and re-use the filter. Please contact Customer Service or visit our website guardiantechnologies.com to purchase a replacement filter.

REMOVING AND REPLACE FILTER

1. Turn off and unplug the unit.
2. Remove the bottom panel by pressing the two corners and pulling up.
3. Replace with new filter – pushing completely into unit.
4. Return bottom panel and ensure all three corners are locked in place when you hear the click.

IMPORTANT: Make sure filter is installed and bottom panel is closed properly, otherwise unit will not function.

RESET THE FILTER LIGHT by holding the Power Button control for 3 seconds.

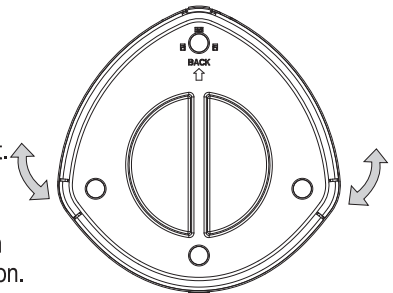

REPLACEMENT PARTS

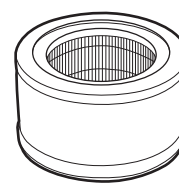

FILTER: 
Model No.
FLT151
FLT151SM (Smoke)
FLT151VO (VOC's / Toxins)
FLT151PT (Pet)



Replacement Bulb
Model No. LB1000

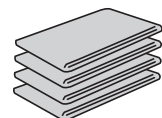

Carbon Replacement
4-PACK
Model No. FLT15CB4

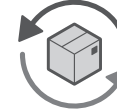

Check out our
AutoShip & Save
Filter Replacement Program™
www.guardiantechnologies.com



SCAN QR CODE
 TO PURCHASE
 REPLACEMENT
 PARTS

IMPORTANT: To maintain performance of the air cleaner, use Guardian Technologies **GENUINE** Replacement Parts only. To purchase visit our website guardiantechnologies.com.

INSTALLING & REMOVING UV-C BULB

The UV-C light will begin to flash continuously when it's time to replace the UV-C bulb. Replace the bulb according to the directions then press the UV-C control button and hold for 3 seconds to reset the UV-C indicator light.

CHANGING THE UV-C BULB

1. The UV-C bulb is located in a compartment in the center of the purifier. To access, first follow the instructions to remove the filter.
2. After removing the filter, hold the unit in place with one hand. Locate the bulb cover and turn in a counter-clockwise direction (left) to remove.
3. Hold the unit in place with one hand. Turn the bulb in a counter-clockwise direction (left) to loosen from the socket.
4. Take new bulb and screw into unit using a clockwise motion. Wipe off fingerprints with a dry cloth.
5. Reassemble by reversing steps 1 & 2. Turn the unit back on and hold the UV-C control button for 3 seconds to reset UV-C indicator light.

IMPORTANT: The UV-C bulb should be replaced every 10 months depending on use.

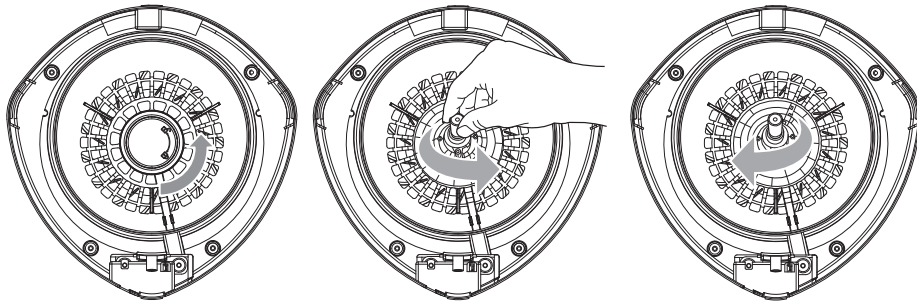

MAINTENANCE

CLEANING

- Always unplug the appliance before you clean it.
- Never immerse the appliance in water or any other liquid.
- Never use aggressive or flammable cleaning agents such as bleach or alcohol to clean any part of the appliance.

BODY OF THE APPLIANCE

Regularly clean the inside and outside of the body to prevent dust from collecting.

1. Wipe away dust with a soft dry cloth from the body of the appliance.
2. Clean the air inlet and the air outlet with a soft dry cloth.

PRE-FILTER SCREEN

The pre-filter/charcoal layer collects larger dust and debris and should be cleaned monthly or more frequently depending on use. Remove and clean regularly with the brush attachment of your vacuum cleaner. This will remove the lint and dirt and help maintain the life of the filter. (See filter replacement to locate and clean or remove the filter).

Replacement pre-filters are available by visiting our website at guardiantechologies.com.

Note: Do NOT stick any foreign objects or your fingers inside the unit.

Caution: Do NOT use gasoline, benzene, thinner, harsh cleaners, etc. on and/or in the unit while cleaning as they will damage the products. NEVER use alcohol or other solvents.

TROUBLESHOOTING GUIDE

PROBLEM	SOLUTION
Unit shuts off unexpectedly or does not operate.	Check if the unit is in auto mode. If unit is running quietly on low speed, it may be on auto mode due to good air quality. Press the power button to increase the speeds. Check that the unit is plugged into a working electrical outlet. Check to see if the bottom cover is installed correctly. Unplug/replug into the outlet. Call customer service.
No air circulating from the unit.	Unplug unit. Check filter. Clean or replace filter if necessary.
Odors not removed.	Make sure the filter is clean. Replace if necessary.
Discharged air has an odor.	Check to see if the filter is heavily soiled. Replace if necessary.
Increase in noise level.	Make sure the filter is clean. Replace if necessary.
Intellisense air™ Air Quality Monitor Light is flashing.	Replace filter and reset light.
UV-C indicator light on display is flashing.	Replace bulb and reset light.
Air quality status remains poor.	Check to see if the filter is heavily soiled. Replace if necessary. Increase the fan speed to circulate air. Using compressed air, blow out the air quality monitor sensor.

GARANTIE LIMITÉE

Guardian Technologies LLC garantit au consommateur que cet appareil est exempt de défauts matériels ou de fabrication, à partir de la date d'achat originale. Afin d'être admissible à cette Garantie limitée, un reçu de vente original ou une autre preuve d'achat substitut comparable portant la date de l'achat original est requis. Consultez la boîte de produit originale ou la page du produit/modèle spécifique sur le site Web de Guardian Technologies pour la période de garantie concernant votre modèle en particulier. Cette garantie s'applique seulement à l'acheteur original de ce produit à partir de la date d'achat originale. Cette garantie couvre un appareil acheté uniquement auprès de distributeurs agréés.

Cette garantie s'applique à la réparation ou au remplacement du produit trouvé défectueux au niveau des matériaux ou de la fabrication. Cette garantie ne s'applique pas aux dommages découlant d'une usure inhabituelle, d'une utilisation commerciale, abusive ou déraisonnable ou de dommages additionnels. Cette garantie ne couvre pas les dommages causés par des réparations non autorisées ou de toute utilisation non conforme avec le manuel des instructions. Les défaillances découlant d'une usure normale ne seront pas considérées des défauts de fabrication selon la présente garantie.

Si cet appareil s'avère défectueux pendant la période de garantie, nous réparerons ou remplacerons gratuitement toutes les pièces défectueuses. Toute réparation couverte par la présente garantie doit être effectuée par Guardian Technologies LLC. La présente garantie vous donne certains droits juridiques. Vous pouvez également bénéficier d'autres droits (les droits peuvent varier d'un État à l'autre aux États-Unis).

Pour faire valoir la présente garantie, l'appareil complet doit être envoyé en port payé à Guardian Technologies LLC. Veuillez inclure les renseignements complets, y compris : la nature du problème, le numéro de modèle, la date d'achat, et incluez vos nom, adresse et numéro de téléphone (courriel facultatif) ainsi qu'une copie du reçu de vente original. Retournez l'appareil à l'attention de : Customer Service, et à l'adresse indiquée ci-après. Adressez vos questions ou vos commentaires au numéro sans frais indiqué ci-après.

États-Unis et Canada
Guardian Technologies LLC
26251 Bluestone Blvd.
Euclid, Ohio 44132
1 866 603-5900
www.guardiantechnologies.com

Veuillez vous rendre à www.guardiantechnologies.com pour enregistrer votre produit. Nous considérons le processus d'enregistrement comme important afin d'assurer un service supérieur à notre clientèle. Cependant, l'envoi de cette carte de garantie est facultatif et n'affectera en rien vos droits de faire valoir cette garantie en accord avec les conditions susmentionnées.

Des copies supplémentaires de ce manuel d'utilisation peuvent être obtenues sur notre site Internet puis imprimées, ou en appelant le service à la clientèle.

guardian
TECHNOLOGIES™

©2016 Guardian Technologies LLC

germ guardian®

MANUEL DE L'UTILISATEUR

airsafe+™

Purificateur d'air intelligent + HEPA + UV-C

Modèle No. AC3000

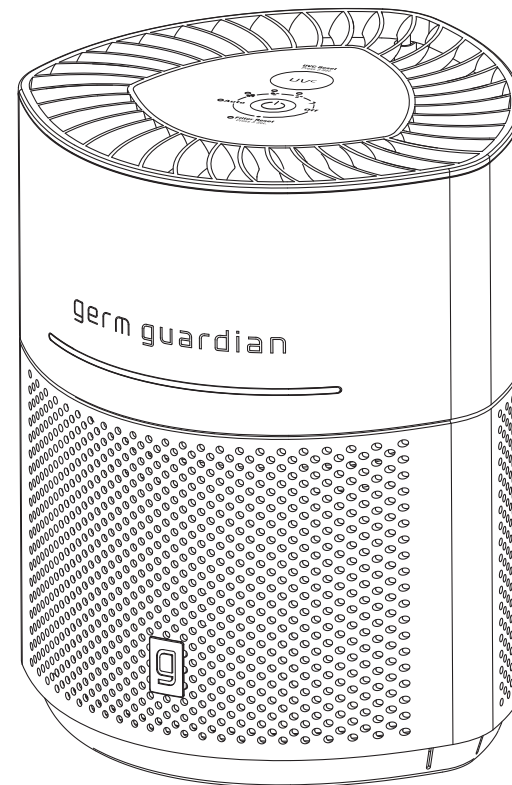

Des questions? Contactez-nous!

1.866.603.5900 • guardiantechnologies.com



Vous avez besoin d'un filtre neuf?
Numérisez le code QR
pour commander.

Utilisez uniquement des pièces
de rechange ORIGINALES de
Guardian Technologies.

Garantie limitée de 5 ans

Date d'achat

Mois _____ Année _____

(Conservez le reçu)

REV0423

LIRE ET CONSERVER CES INSTRUCTIONS

AVERTISSEMENTS

Le non-respect des avertissements mentionnés ci-dessous peut provoquer une décharge électrique ou des blessures graves.



Ce produit doit être utilisé en conformité avec les directives indiquées dans le présent manuel. De graves blessures peuvent résulter d'un usage du produit autre que celui indiqué dans le présent manuel.

Lorsque vous utilisez un appareil électrique, vous devez toujours respecter certaines consignes élémentaires de sécurité afin de réduire le risque de feu, de choc électrique et de blessure, dont les suivantes.

- Lisez toutes les instructions avant d'utiliser cet appareil.
- **IMPORTANT**-Cet appareil d'éclairage portable est équipé d'une fiche polarisée (une tige de la fiche est plus large que l'autre) pour réduire le risque de choc électrique. Cette fiche s'installe d'une seule façon dans la prise de courant. Si la fiche ne s'insère pas entièrement dans la prise, insérez-la dans l'autre sens. Si elle ne s'insère toujours pas, contactez un électricien agréé. Ne jamais utiliser de rallonge électrique à moins que la fiche s'insère entièrement. Ne modifiez pas la fiche.
- **AVERTISSEMENT**: Pour réduire le risque d'incendie ou de choc électrique n'utilisez pas de rallonge électrique.
- Pour éviter tout risque d'incendie ou de choc électrique, branchez l'appareil directement dans une prise électrique de 120 V c.a.
- Gardez le cordon d'alimentation à l'écart des zones de passage. Pour éviter tout risque d'incendie, ne faites JAMAIS passer le cordon d'alimentation sous un tapis ou à côté de grilles de chauffage, de radiateurs, d'appareils de chauffage ou de cuisinières.
- Pour protéger contre tout risque de choc électrique, NE plongez PAS l'appareil dans l'eau ou dans un liquide quelconque. N'utilisez pas cet appareil à proximité de l'eau.
- Il faut faire preuve d'une extrême prudence lors de l'utilisation d'un appareil par les enfants ou des personnes handicapées, ou à proximité de ces derniers, et lorsqu'on laisse l'appareil en fonctionnement sans surveillance.
- Cet appareil n'est pas prévu pour être utilisé par des personnes (y compris des enfants) ayant des capacités physiques, sensorielles ou mentales réduites, ou manquant d'expérience et de connaissances, à moins que ces personnes soient supervisées ou formées à son utilisation par une personne chargée de leur sécurité. Les enfants doivent être surveillés pour s'assurer qu'ils NE jouent pas avec l'appareil.
- Débranchez toujours le purificateur d'air avant de le déplacer, d'ouvrir a grille de protection, de changer les filtres ou lorsqu'il n'est pas utilisé. Assurez-vous de débrancher l'appareil en tirant sur la prise et non sur le cordon.
- Ne laissez JAMAIS tomber et n'insérez JAMAIS d'objets dans tout orifice de l'appareil.
- Ne faites pas passer le cordon électrique sous la moquette.
- Ne recouvrez pas le cordon électrique avec des carpettes, des tapis d'escalier ou tout autre revêtement similaire.
- Ne faites pas passer le cordon électrique sous les meubles ni les appareils électroménagers. Disposez le cordon électrique à l'écart de la zone de passage et où personne ne risque de trébucher dessus.
- N'utilisez JAMAIS un appareil dont le cordon d'alimentation ou la fiche est endommagé, dont le moteur du ventilateur ne tourne plus, à la suite d'une défaillance ou d'une panne, ou qui est tombé ou est endommagé de quelque manière que ce soit. Veuillez communiquer avec le service à la clientèle pour obtenir de l'aide.
- Si le CORDON D'ALIMENTATION est endommagé, il doit être remplacé par le fabricant, l'agent de service ou toute autre personne qualifiée afin d'éviter tout risque.
- N'utilisez l'appareil que conformément à son utilisation prévue et décrite dans le présent manuel. Toute utilisation autre que celles recommandées par le fabricant risque de provoquer un incendie, un choc électrique ou des blessures.

- N'utilisez PAS cet appareil à l'extérieur.
- N'obstruez JAMAIS les sorties d'air, les grilles de protection ou les prises de l'appareil. Ne placez JAMAIS l'appareil sur une surface molle, telle qu'un lit ou un canapé, car cela risque de faire tomber l'appareil, obstruant la sortie ou l'entrée d'air.
- N'essayez PAS de réparer ou de régler toute fonction électrique ou mécanique de cet appareil. Agir ainsi annulera la garantie. L'intérieur de cet appareil ne contient aucune pièce remplaçable. Toute réparation doit être faite uniquement par un professionnel qualifié.
- NE METTEZ rien sur l'appareil.
- Les enfants ne peuvent pas identifier les risques liés à l'utilisation des appareils électriques. Pour cette raison, surveillez toujours les enfants lorsqu'ils sont à proximité du purificateur d'air.
- **AVERTISSEMENT**: Pour réduire le risque d'incendie ou de choc électrique ne pas utiliser ce ventilateur avec un dispositif de commande de la vitesse à semi-conducteurs quel qu'il soit.
- **AVERTISSEMENT** : Ne regardez pas directement la lumière émise par la lampe dans cet appareil pour éviter des dommages à la peau ou aux yeux. Débranchez toujours l'alimentation avant de remplacer la lampe ou d'entretenir l'appareil. Remplacez la lampe avec le modèle de lampe no LB5100, fabriqué par Guardian Technologies.
- Débranchez toujours l'appareil avant d'effectuer tout nettoyage ou tout entretien.
- **MISE EN GARDE** : N'utilisez PAS d'essence, de benzène, de diluant ou de nettoyants puissants (entre autres) pour nettoyer la surface intérieure ou l'extérieur de l'appareil, car cela risque de l'endommager. N'utilisez JAMAIS d'alcool ni d'autres dissolvants.

AVERTISSEMENT : CET ÉQUIPEMENT DOIT ÊTRE INSPECTÉ ET LES CELLULES DU COLLECTEUR DOIVENT ÊTRE NETTOYÉES RÉGULIÈREMENT SELON LES INSTRUCTIONS DU FABRICANT AFIN D'EMPÊCHER TOUTE ACCUMULATION EXCESSIVE DE PARTICULES DE POUSSIÈRE POUVANT ENTRAÎNER UN EMBRASEMENT OU UN RISQUE D'INCENDIE.

L'ozone moyenne pondérée dans le temps de 8 heures pour ce produit est de 0,001 ppmv lors de tests dans une chambre de 30 m³. Le produit est conforme avec la concentration maximale permise d'ozone de 0,05 parties par million par volume (ppmv) dans une période de 24 heures. Les lignes directrices de Santé Canada 2010 recommandent que la limite d'exposition maximale, selon un temps moyen de 8 heures, soit de 0,020 ppmv ou moins lors de tests dans une salle hermétique et contrôlée d'environ 30 m³.



AVERTISSEMENT : Peut provoquer le cancer et/ou des effets nocifs sur la reproduction. Pour de plus amples informations, visitez le site www.P65Warnings.ca.gov.



Le label ENERGY STAR a été attribué à ce produit pour avoir satisfait les normes d'efficacité énergétique strictes établies par l'agence américaine de protection de l'environnement (EPA). Les purificateurs d'air ambiant ont démontré qu'ils pouvaient améliorer la qualité de l'air et avoir des effets bénéfiques sur la santé. L'agence américaine de protection de l'environnement n'appuie pas les déclarations des fabricants concernant la mesure dans laquelle un produit spécifique produira un air intérieur plus sain. L'efficacité énergétique de ce modèle répondant aux exigences qui lui permettent de porter le symbole ENERGY STAR est mesurée selon le rapport entre le débit d'air purifié (Clean Air Delivery Rate ou CADR) du modèle pour la fumée et l'énergie électrique qu'il consomme, ou CADR/watts.



L'AMPOULE CONTIENT DU MERCURE



Veuillez respecter les exigences en matière de déversement, d'élimination et de nettoyage. En cas de bris, suivez les consignes fournies par les sources ci-dessous pour le nettoyage.

www.epa.gov/cflcleanup 1-866-284-4010

SPÉCIFICATIONS

Purificateur d'air intelligent + HEPA + UV-C

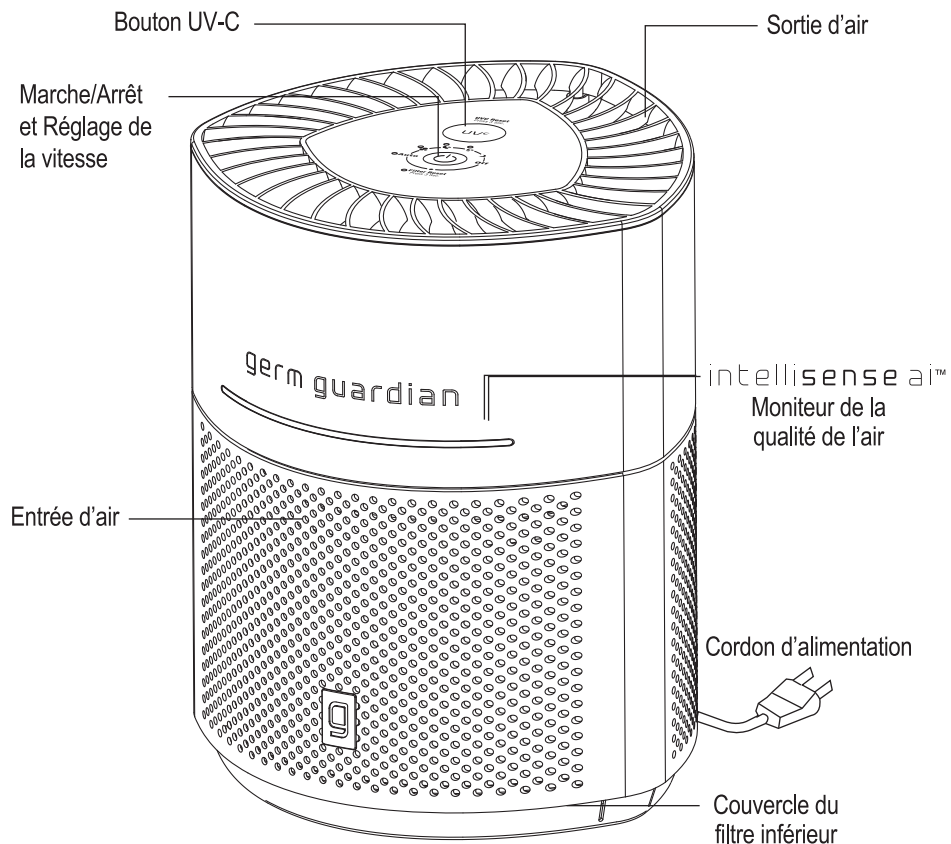

PANNEAU DE CONFIGURATION

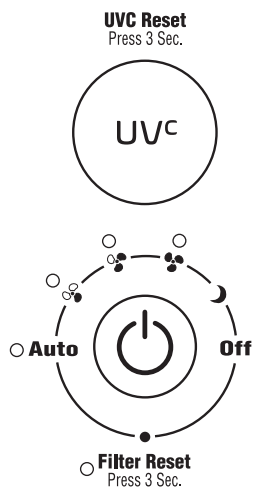

SYSTÈME DE PURIFICATION D'AIR

Améliorez la qualité de l'air intérieur grâce à votre nouveau purificateur d'air GermGuardian. Le filtre HEPA capture les allergènes et comprend une couche filtrante au charbon de bois pour aider à réduire les odeurs domestiques. La lampe UV-C aide à réduire les germes en suspension dans l'air.

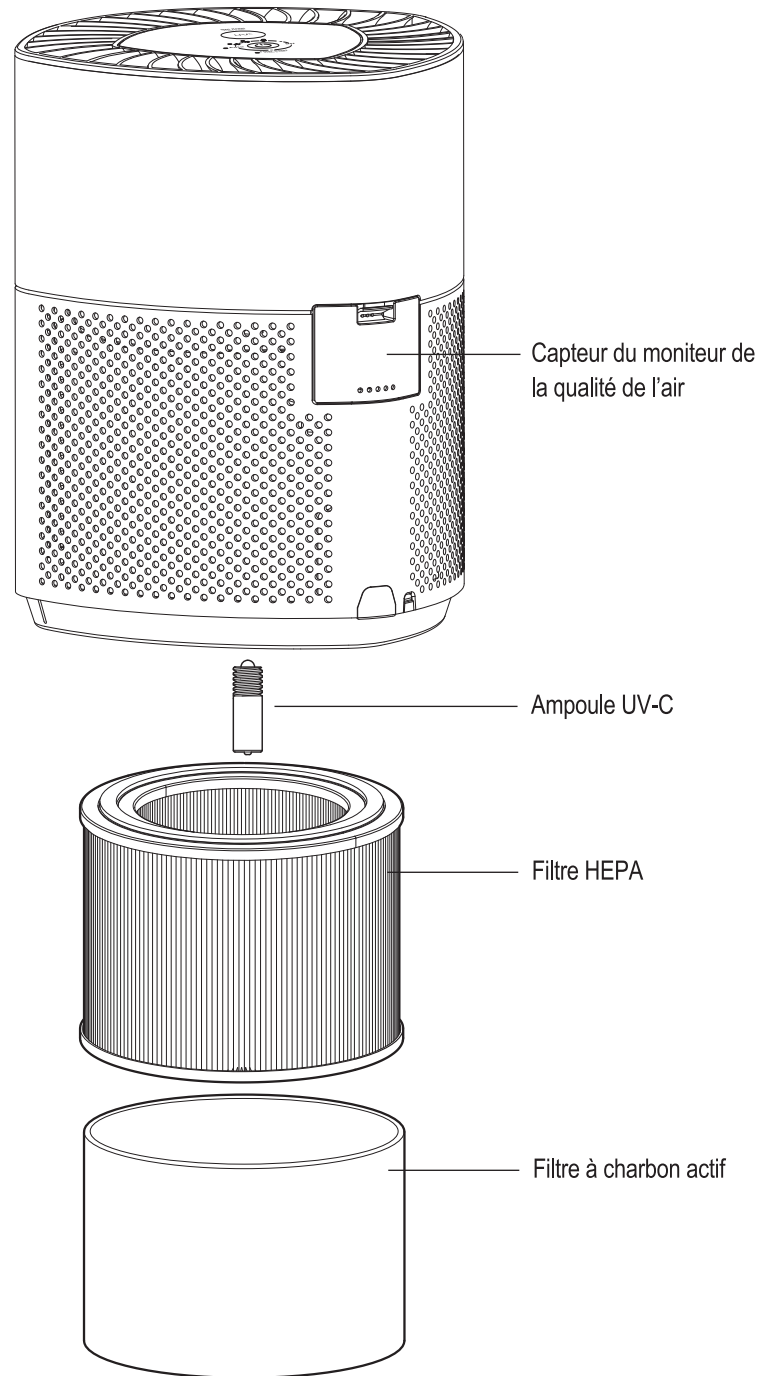

AVANT L'UTILISATION DU SYSTÈME DE PURIFICATION D'AIR :

1. Choisissez une surface dure, plane et de niveau pour y poser le purificateur d'air.
 - Pour un bon écoulement de l'air, placez l'appareil à au moins 30 cm (1 pied) de tout mur ou de tout meuble.
 - vérifiez qu'aucune des grilles de protection n'est obstruée.
2. Branchez le cordon d'alimentation dans une prise de courant standard de 120 Vca.

FONCTIONNEMENT DU SYSTÈME DE PURIFICATION D'AIR

1. Fonctionnement du bouton d'alimentation

Appuyez sur le bouton d'alimentation :

UNE FOIS pour allumer l'appareil et le mettre en mode automatique. L'indicateur de mode automatique sur le panneau de commande s'allumera.

DEUX FOIS pour entrer la vitesse du ventilateur 1. L'indicateur de faible vitesse du ventilateur sur le panneau de commande s'allumera.

TROIS fois pour entrer la vitesse du ventilateur 2. L'indicateur de vitesse moyenne du ventilateur sur le panneau de commande s'allumera.

QUATRE fois pour entrer la vitesse 3. L'indicateur de vitesse élevée du ventilateur sur le panneau de commande s'allumera.

CINQ fois pour passer en mode veille. Le moniteur de qualité de l'air à l'avant de l'appareil clignotera pendant 10 secondes, tous les témoins lumineux s'éteindront et le purificateur d'air fonctionnera à faible vitesse du ventilateur.

SIX fois pour éteindre l'appareil.

2. **UV-C** - Appuyez sur le bouton UV-C pour allumer la lampe UV-C. Le bouton s'allume lorsque la lampe UV-C est allumée. Pour éteindre la lampe UV-C, appuyez à nouveau sur le bouton.

Qu'est-ce que le mode automatique?

En mode automatique, la vitesse du ventilateur change en fonction du niveau de qualité de l'air dans la pièce. Si l'AQM détecte des niveaux de particules plus élevés, le purificateur d'air passera à une vitesse de ventilateur plus élevée. Une fois que la qualité de l'air s'est améliorée, cela réduira la vitesse. Vous pouvez laisser le purificateur d'air en mode automatique 24h/24 et 7j/7 pour obtenir de meilleurs résultats.

Pour quitter le mode automatique, appuyez à nouveau sur le bouton d'alimentation pour parcourir les niveaux de vitesse restants.

Qu'est-ce que le mode veille ?

En mode veille, le purificateur d'air fonctionnera à Speed One sans lumière tout en filtrant l'air. Pour quitter le mode veille, appuyez à nouveau sur le bouton d'alimentation et l'appareil s'éteindra.

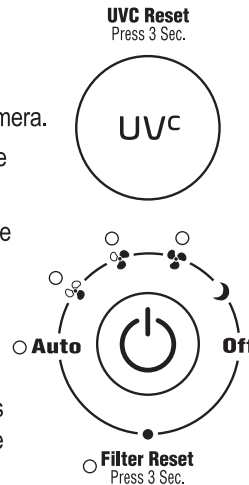

MONITEUR DE LA QUALITÉ DE L'AIR

Le moniteur de la qualité de l'air détecte la quantité de particules (PM2.5) dans l'air. Le voyant sur l'avant de l'appareil changera de couleur pour indiquer le niveau de la qualité de l'air dans la pièce. Voir les valeurs et plages d'état dans le tableau ci-dessous. Les valeurs des couleurs affichées sur l'AQM sont également affichées et en mode « AUTO », la vitesse du ventilateur sera sélectionnée en fonction des particules détectées.

Couleur du voyant	Valeur des particules (plage)	Statut de la qualité de l'air	Vitesse du ventilateur automatique
Vert	0-100	Bon	1
Jaune	101-200	Moyen	2
Rouge	201-500	Mauvais	3

REPLACEMENT DU FILTRE

QUAND REMPLACER LE FILTRE

Selon l'utilisation et les conditions ambiantes, le filtre aura une durée de vie d'environ 6 mois. La couleur des plis internes du filtre passe du blanc au gris lorsqu'il est sale et doit être remplacé.

IMPORTANT: NE lavez PAS et NE réutilisez PAS le filtre. Veuillez communiquer avec le service à la clientèle ou visiter notre site à www.guardiantechnologies.com pour commander un filtre de rechange.

ENLÈVEMENT ET REMPLACEMENT DU FILTRE

1. Arrêtez l'appareil et débranchez-le.
2. Retirez le panneau inférieur en appuyant sur les deux coins et en tirant vers le haut.
3. Remplacez par un nouveau filtre en le poussant complètement dans l'appareil.
4. Retournez le panneau inférieur et assurez-vous que les trois coins sont bien verrouillés lorsque vous entendez le clic. **IMPORTANT :** Assurez-vous que le filtre est installé et que le panneau inférieur est correctement fermé, sinon l'appareil ne fonctionnera pas.

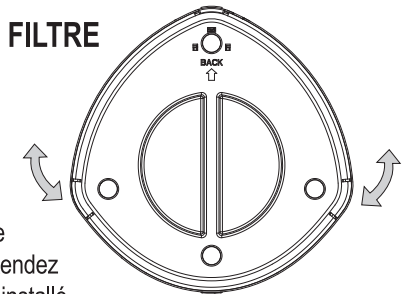

RÉINITIALISEZ LE VOYANT DU FILTRE en maintenant appuyé le bouton de Marche/Arrêt pendant 3 secondes.

PIÈCES DE REMPLACEMENT

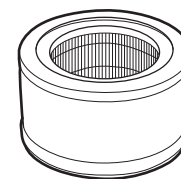

FILTRE: **V**
 Modèle n°
FLT151
FLT151SM (Smoke)
FLT151VO (VOC's / Toxins)
FLT151PT (Pet)



Ampoule de rechange
 Modèle n° **LB1000**

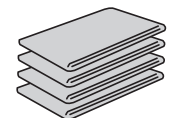

Remplacement du
 carbone (lot de 4)
 Modèle n°. **FLT15CB4**

Découvrez notre programme en ligne de rappel de remplacement des filtres.



AutoShip & Save

Filter Replacement Program™
www.guardiantechnologies.com



SCANNER
 LE CODE QR
 ACHETER
 REMPLACEMENT
 PIÈCES

IMPORTANT: Pour maintenir la performance du purificateur d'air, n'utilisez que des pièces de rechange **AUTHENTIQUES** de Guardian Technologies. Pour effectuer un achat, visitez notre site www.guardiantechnologies.com

INSTALLATION ET ENLÈVEMENT DE L'AMPOULE UV-C

Le voyant UV-C commencera à clignoter en continu lorsqu'il sera temps de remplacer l'ampoule UV-C. Remplacez l'ampoule en suivant les instructions puis appuyez sur le bouton UV-C pendant 3 secondes pour réinitialiser la lampe UV-C.

REMPACEMENT DE L'AMPOULE UV-C

1. L'ampoule UV-C est située dans un compartiment au centre du purificateur. Pour y accéder, suivez d'abord les instructions pour retirer le filtre.
2. Après avoir retiré le filtre, maintenez l'appareil en place d'une main. Trouvez le couvercle de l'ampoule et tournez-le dans le sens inverse des aiguilles d'une montre (gauche) pour le retirer.
3. Maintenez l'appareil en place d'une main. Tournez l'ampoule dans le sens antihoraire (gauche) pour la desserrer de la douille.
4. Vissez la nouvelle ampoule dans le sens horaire. Essayez les empreintes avec un chiffon sec.
5. Réassemblez en inversant les étapes 1 à 2. Rallumez l'appareil et maintenez le bouton de contrôle UV-C enfoncé pendant 3 secondes pour réinitialiser le voyant UV-C.

IMPORTANT : L'ampoule UV-C doit être remplacée tous les 10 mois, selon l'usage.

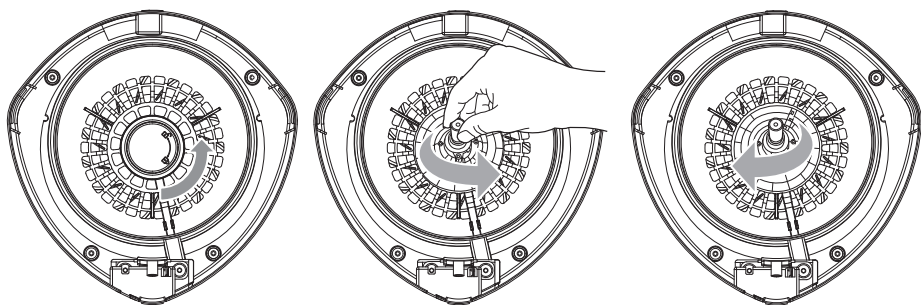

NETTOYAGE ET ENTRETIEN

NETTOYAGE

- Débranchez toujours l'appareil avant de le nettoyer.
- N'immerger jamais l'appareil dans l'eau ou dans un autre liquide.
- N'utilisez jamais d'agents agressifs ou inflammables comme de l'eau de Javel ou de l'alcool pour nettoyer une quelconque partie de l'appareil.

BOÎTIER DE L'APPAREIL

Nettoyez régulièrement l'intérieur et l'extérieur du boîtier de l'appareil pour y éviter l'accumulation de poussière.

1. Essuyez la poussière du boîtier de l'appareil en utilisant un chiffon doux.
2. Nettoyez l'entrée et la sortie d'air en utilisant un chiffon sec et doux.

GRILLE DE PRÉFILTRE

Le préfiltre est conçu pour collecter les grosses particules de poussière et de débris; il doit être nettoyé chaque mois ou plus fréquemment selon l'usage de l'appareil. Enlevez-le et nettoyez-le régulièrement avec la brosse fournie en accessoire ou votre aspirateur. Cela enlèvera les peluches et la saleté et aidera à prolonger la durée de vie du filtre (reportez-vous à Remplacement du filtre pour localiser et enlever le filtre). Des préfiltres de remplacement sont disponibles en visitant notre site Web à www.guardiantechnologies.com

Remarque: N'enfoncez PAS d'objets, ni vos doigts, à l'intérieur de l'appareil.
Avertissement: N'utilisez PAS d'essence, de benzine, de diluant ou de nettoyants puissants (entre autres) pour nettoyer la surface intérieure ou l'extérieur de l'appareil, car cela risque de l'endommager. N'utilisez JAMAIS d'alcool ni d'autres dissolvants.

GUIDE DE DÉPANNAGE

PROBLÈME	SOLUTION
L'appareil s'arrête intempestivement ou ne fonctionne pas.	Vérifiez que l'appareil est branché à une prise de courant fonctionnelle. Vérifiez si le couvercle inférieur est installé correctement. Débranchez et rebranchez l'appareil dans la prise de courant. Appelez le service à la clientèle.
L'air ne circule pas à partir de l'appareil.	Débranchez l'appareil. Vérifiez le filtre. Nettoyez ou remplacez le filtre si nécessaire.
Odeurs non éliminées.	Assurez-vous que le filtre est propre. Remplacez si nécessaire.
L'air sortant de l'appareil a une odeur.	Vérifiez l'état du filtre pour voir s'il est très sale. Remplacez si nécessaire.
Augmentation du niveau de bruit.	Assurez-vous que le filtre est propre. Remplacez si nécessaire.
Le voyant du moniteur de la qualité de l'air Intellisense ai™ clignote.	Remplacez filtre et réinitialisez le voyant.
L'indicateur lumineux UV-C clignote sur l'écran.	Remplacez l'ampoule et réinitialisez le voyant.
L'état de la qualité de l'air reste médiocre.	Vérifiez l'état du filtre pour voir s'il est très sale. Remplacez si nécessaire. Augmentez la vitesse du ventilateur pour faire circuler l'air. À l'aide d'air comprimé, soufflez sur le capteur du moniteur de la qualité de l'air.

GARANTÍA LIMITADA

Para el consumidor, Guardian Technologies LLC garantiza que este producto se encuentra libre de defectos de materiales o mano de obra a partir de la fecha de compra original. Para poder ser elegible para esta Garantía limitada, se requiere presentar el recibo original de la venta o un comprobante de compra sustituto comparable que lleve la fecha de la compra original. Consulte la caja original del producto o la página del producto/modelo específico en el sitio web de Guardian Technologies para consultar la duración de la garantía de su modelo en particular. Esta garantía aplica solamente para el comprador original de este producto, a partir de la fecha original de compra. Esta garantía cubre únicamente los productos comprados a distribuidores autorizados.

Esta garantía aplica para reparaciones o reemplazos de productos con defectos en el material o en la mano de obra. Esta garantía no aplica para los daños que se deriven del desgaste inusual; el uso comercial, abusivo, irrazonable, o daños suplementarios. Esta garantía no cubre los daños que se deriven de reparaciones no autorizadas, o de algún uso que no esté de acuerdo con este manual de instrucciones. Los defectos que se deriven del uso y desgaste normales no se considerarán defectos de fábrica bajo esta garantía.

Si durante el período de garantía se detecta que el producto está defectuoso, repararemos o reemplazaremos las piezas defectuosas sin ningún costo. Guardian Technologies LLC deberá realizar todas las reparaciones de garantía. Esta garantía le otorga derechos legales específicos y usted pudiera tener otros derechos adicionales (los cuales varían en cada estado de los EE.UU.)

Para presentar un producto para garantía, la máquina completa se debe enviar, con el envío pagado con anterioridad, a Guardian Technologies LLC. El envío debe contener la información completa, que incluye: el problema, el número de modelo del producto, el día de la compra y una copia del recibo de compra original, junto con su nombre, dirección y teléfono (correo electrónico opcional). Envíe el producto para devolución a: Servicio al cliente, a la siguiente dirección. Si tiene alguna pregunta o comentario, puede llamar a la línea telefónica gratuita indicada más adelante.

EE.UU. y Canadá
Guardian Technologies LLC
26251 Bluestone Blvd.
Euclid, Ohio 44132
1.866.603.5900
www.guardiantechnologies.com

Visite www.guardiantechnologies.com para registrar su producto. Consideramos que el proceso de registro es importante para garantizar un servicio superior a nuestros clientes; sin embargo, el envío de la tarjeta de garantía es opcional y no afecta sus derechos para utilizar la garantía de acuerdo a las condiciones estipuladas anteriormente.

Se pueden obtener copias adicionales al acceder directamente a nuestro sitio web para imprimirlas, o al llamar al departamento de servicio al cliente.

guardian
TECHNOLOGIES™

©2016 Guardian Technologies LLC

germ guardian®

USER MANUAL

airsafe+™

Purificador de aire inteligente con HEPA y UV-C

Modelo n.º AC3000

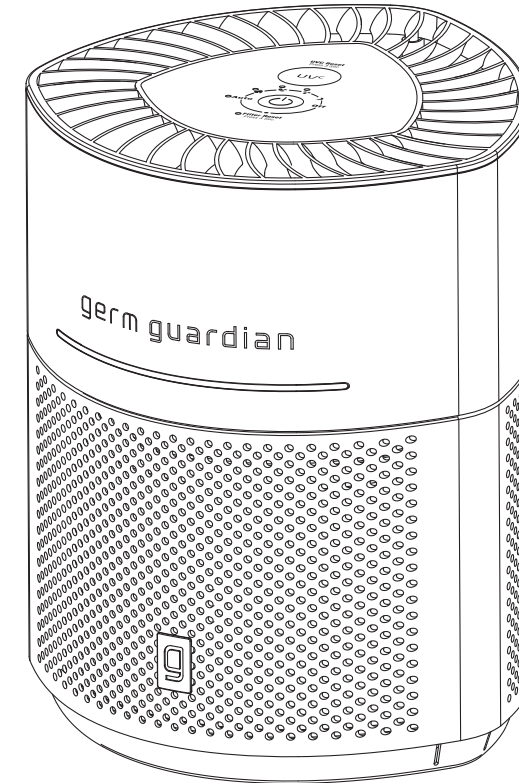

¿Tiene alguna pregunta? ¡Comuníquese con nosotros!

1.866.603.5900 • guardiantechnologies.com



**¿Necesita filtros nuevos?
Escanee el código QR
para comprar.**
Use solamente las piezas de
repuesto Guardian
Technologies GENUINAS.

Garantía limitada por 5 años

Fecha de compra

Mes _____ Año _____

(Conserve el recibo)

REV0423

LEA Y GUARDE ESTAS INSTRUCCIONES ADVERTENCIAS

El no cumplir las advertencias que se enumeran a continuación puede provocar un choque eléctrico o lesiones severas.



Debe usarse este producto sólo de acuerdo a las especificaciones descritas en este manual. Usarlo de una manera diferente a lo indicado puede ocasionar lesiones severas.

Al usar un electrodoméstico, debe seguir siempre ciertas precauciones básicas para disminuir el riesgo de incendio, choque eléctrico y lesiones personales, las cuales incluyen todo lo siguiente:

- Antes de usar el electrodoméstico, lea todas las instrucciones.
- **IMPORTANTE** - Como una característica adicional, esta luminara portátil tiene una clavija polarizada (una hoja es más ancha que la otra) con el fin de reducir el riesgo de choque eléctrico. Esta clavija encajará en un tomacorriente polarizado de una manera solamente. Si la clavija no encaja bien en el tomacorriente, invierta la clavija. Si aún así no encaja, póngase en contacto con un electricista calificados. Nunca use una extensión eléctrica a menos que la clavija pueda insertarse por completo. No modifique la clavija.
- **ADVERTENCIA:** Para disminuir el riesgo de incendio o choque eléctrico, no usar un cable de extensión.
- Para evitar un incendio o choque eléctrico, conecte directamente el aparato a un tomacorriente de 120 V de corriente CA.
- Mantenga el cordón eléctrico alejado de las áreas de gran tránsito peatonal. Para evitar el riesgo de incendio, **NUNCA** ponga el cordón eléctrico debajo de las alfombras, ni cerca de rejillas de calefacción, radiadores, estufas ni calentadores.
- Para evitar los riesgos eléctricos, **NO** sumerja este aparato en agua o en otros líquidos. No use este aparato cerca del agua.
- Es necesario tener extrema precaución al utilizar cualquier aparato cerca de niños o personas discapacitadas, y siempre que el aparato se deje funcionando sin atención.
- Este aparato no está diseñado para que lo usen niños o personas con capacidades físicas, sensoriales o mentales reducidas, o con falta de experiencia y conocimiento, a menos que estén bajo supervisión o que una persona responsable de su seguridad les haya instruido sobre el uso del aparato. Es necesario supervisar a los niños para asegurarse de que **NO** jueguen con el dispositivo.
- Desconecte siempre el purificador de aire antes de moverlo, abrir la rejilla, cambiar los filtros, antes de limpiarlo o cuando no lo use. Asegúrese de desconectarlo tomándolo del enchufe, no del cordón eléctrico.
- **NUNCA** deje caer ni inserte un objeto en cualquier abertura.
- No pase el cordón eléctrico por debajo de la alfombra.
- No cubra el cordón eléctrico con tapetes, plásticos protectores para alfombrado o cubiertas similares.
- No pase el cordón eléctrico por debajo de los muebles o aparatos electrodomésticos. Mantenga el cordón eléctrico alejado de las áreas de gran tránsito peatonal y de los lugares en que pueda provocar tropezones.
- **NO** utilice ningún aparato cuyo cordón eléctrico o clavija estén dañados, si el motor del ventilador no gira, si el aparato no funciona correctamente o si se ha caído o dañado de alguna forma. Si necesita ayuda, llame al departamento de servicio al cliente.
- Si el **CABLE DE ALIMENTACIÓN** está dañado, lo debe reemplazar el fabricante, el agente de servicio o personas con calificaciones similares para evitar que se produzca un daño.
- Use este aparato únicamente para el uso doméstico previsto, como se describe en este manual. Cualquier otro tipo de uso no recomendado por el fabricante podría provocar un incendio, choque eléctrico o lesiones personales.

- No se debe utilizar en exteriores.
- **NUNCA** bloquee las aberturas para el aire, las rejillas/salidas del aparato, ni coloque el producto sobre una superficie suave, como una cama o sofá, ya que esto podría provocar que el aparato se vuelque, se bloquee la abertura de entrada o la salida del aire.
- No intente reparar o ajustar un funcionamiento eléctrico o mecánico incorrecto de esta unidad. El hacerlo anulará la garantía. El interior del aparato no contiene piezas que requieren mantenimiento. Todas las labores de servicio y mantenimiento deben ser realizadas sólo por personal calificado.
- **NO** coloque ningún objeto en la parte superior de la unidad.
- Los niños no pueden percatarse de los riesgos asociados con el uso de aparatos electrodomésticos. Por este motivo siempre debe vigilar a los niños cuando se encuentren cerca del purificador de aire. (una hoja es más ancha que la otra) con el fin de reducir el riesgo de choque eléctrico. Esta clavija
- **ADVERTENCIA:** Para disminuir el riesgo de incendio o choque eléctrico, no utilice este ventilador con ningún dispositivo de control de velocidad de estado sólido.
- **ADVERTENCIA:** Ver directamente la luz producida por la lámpara de este aparato podría ocasionar daños en la piel o en los ojos. Siempre desconecte la corriente antes de reemplazar o darle mantenimiento a la lámpara. Reemplace la lámpara con la lámpara Modelo No. LB5100, fabricado por Guardian Technologies.
- Desconecte siempre la unidad antes de limpiarla o darle mantenimiento.
- **PRECAUCIÓN:** **NO** utilice gasolina, benceno, solvente, limpiadores agresivos, etc. para limpiar el interior y el exterior de la unidad, ya que podrían dañar el aparato. **NUNCA** utilice alcohol ni otro tipo de solventes.

PRECAUCIÓN: ESTE EQUIPO DEBE INSPECCIONARSE, Y LAS CELDAS COLECTORAS DEBEN LIMPIARSE DE ACUERDO CON LAS INSTRUCCIONES DEL FABRICANTE DE MANERA REGULAR, PARA EVITAR LA ACUMULACIÓN EXCESIVA DE PARTÍCULAS DE POLVO QUE PUEDAN RESULTAR EN UNA DESCARGA DISRUPTIVA O EN UN RIESGO DE INCENDIO.

El valor límite de umbral (TWA) de ozono durante 8 horas de este producto es 0.001 ppmv cuando se prueba en una habitación de 30 m³. El producto cumple con la concentración máxima permisible de ozono, de 0.050 partes por millón por volumen (ppmv) en un periodo de 24 horas. Los Lineamientos de salud de Canadá de 2010 recomiendan que el límite máximo de exposición, basado en un tiempo promedio de 8 horas, es de 0.020 ppmv o menor, cuando se ha probado en una habitación confinada y controlada de aproximadamente 30 m³.



ADVERTENCIA: Cáncer y daños al sistema reproductivo. Para mayor información, visite www.P65Warnings.ca.gov.



Este producto obtuvo la certificación ENERGY STAR mediante el cumplimiento de estrictas normas de ahorro de energía establecidas por la Agencia de Protección Ambiental (EPA, por su sigla en inglés) de los Estados Unidos. Los purificadores de aire para habitaciones han demostrado tener potencial para mejorar la calidad del aire y brindar beneficios para la salud. La EPA de los Estados Unidos no respalda las afirmaciones hechas por cualquier fabricante sobre la obtención de una calidad de aire en interiores más saludable debido al uso de un determinado producto. La eficiencia energética de este modelo con la certificación ENERGY STAR se mide con base en la proporción del promedio de emisión de aire puro (CADR, por su sigla en inglés) del modelo para el humo y la energía eléctrica que consume, o CADR/vatio.



LA BOMBILLA CONTIENE MERCURIO



Manipule según las exigencias sobre derrames, eliminación y limpieza de lugares. En caso se rompa, siga el método de limpieza proporcionado por los siguientes contactos.

www.epa.gov/cflcleanup 1-866-284-4010

ESPECIFICACIONES

Purificador de aire inteligente con HEPA y UV-C

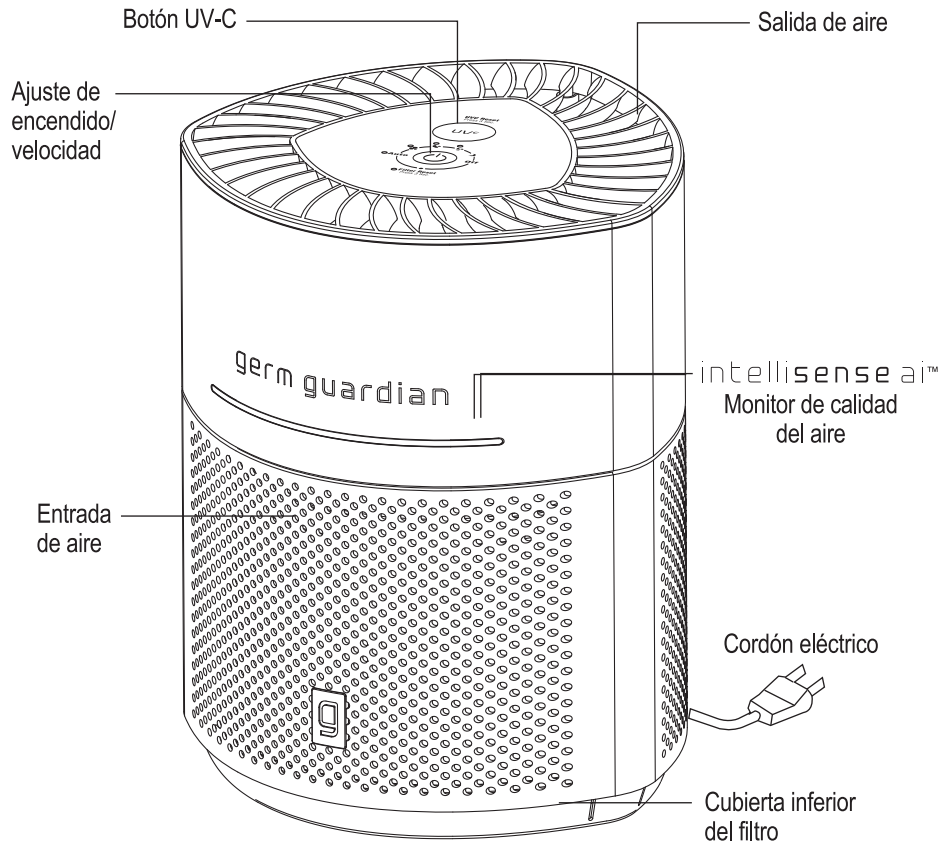

Panel de control

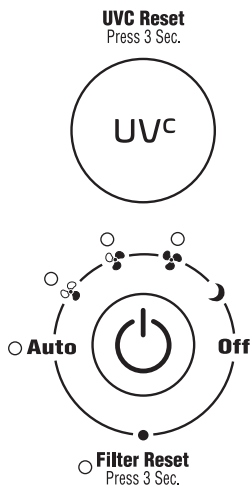

SISTEMA PARA LA LIMPIEZA DEL AIRE

Mejore la calidad del aire dentro de su hogar con su nuevo Purificador de Aire Germguardian. El filtro HEPA captura los alérgenos e incluye una capa de filtro de carbón para ayudar a reducir los olores del hogar. La luz UV-C ayuda a reducir los gérmenes que se encuentran en el aire.

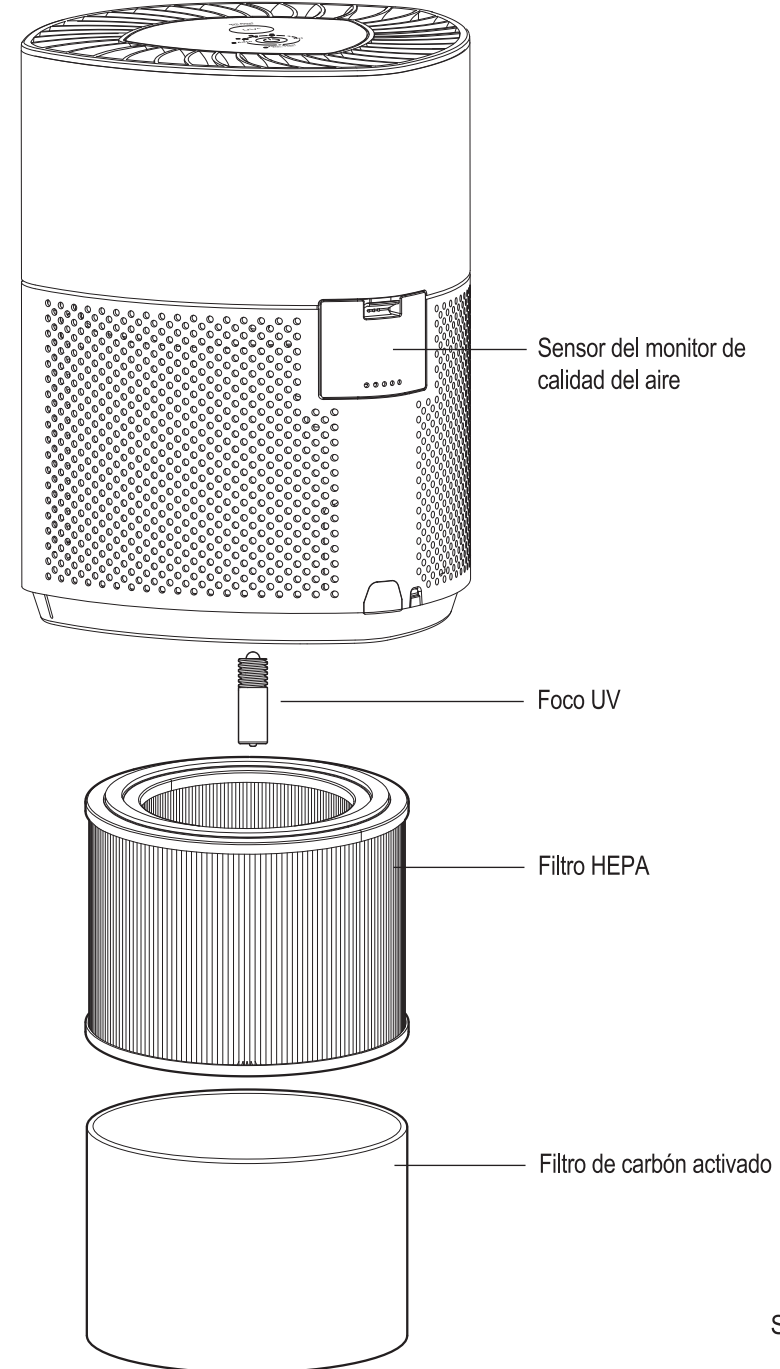

INSTRUCCIONES DE FUNCIONAMIENTO

ANTES DE PONER EN FUNCIONAMIENTO EL PURIFICADOR DE AIRE

- Elija una superficie firme, plana y nivelada para colocar el purificador de aire.
 - Para que el flujo de aire sea adecuado, ubique el aparato al menos a una distancia de 30.5 cm (1 pie) de la pared o muebles.
 - Verifique que ninguna de las rejillas esté bloqueada.
- Conecte el cable eléctrico a una toma de corriente de 120 V de corriente CA.

FUNCIONAMIENTO DEL PURIFICADOR DE AIRE

1. Funcionamiento del botón de encendido.

Presione el botón de encendido:

- UNA VEZ** para encender la unidad y ponerla en modo automático. Se encenderá el indicador de modo automático en el panel de control.
- DOS VECES** para establecer la velocidad en 1. Se encenderá el indicador de baja velocidad del ventilador en el panel de control.
- TRES VECES** para establecer la velocidad del en 2. Se encenderá el indicador de velocidad media del ventilador en el panel de control.
- CUATRO VECES** para establecer la velocidad en 3. Se encenderá el indicador de alta velocidad del ventilador en el panel de control.
- CINCO VECES** para ponerlo en modo suspendido. El monitor de calidad del aire en la parte delantera de la unidad parpadeará durante 10 segundos, se apagarán todas las luces y el purificador de aire funcionará a baja velocidad.

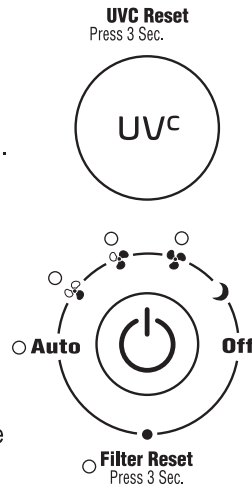

SEIS veces para apagar la unidad.

- UV-C** - Presione el botón UV-C para encender la luz UV-C. Cuando la luz UV-C esté encendida, el botón se iluminará. Para apagar la luz UV-C, presione el botón nuevamente.

¿Qué es el modo automático?

Cuando esté en el modo automático, la velocidad del ventilador cambiará según el nivel de la calidad del aire de la habitación. Si el monitor de la calidad de aire (MCA) detecta niveles de partículas más altos, el purificador de aire activará una velocidad de ventilador más alta. Una vez que la calidad del aire haya mejorado, disminuirá la velocidad. Puede dejar el purificador de aire en modo automático las 24 horas del día, los 7 días de la semana para obtener mejores resultados.

Para salir del modo automático, presione el botón de encendido nuevamente para recorrer los niveles de velocidad restantes.

¿Qué es el modo de suspensión?

En el modo de suspensión, el purificador de aire funcionará a Speed One sin luces mientras filtra el aire.

Para salir del modo de suspensión, vuelva a pulsar el botón de encendido y la unidad se apagará.

MONITOR DE LA CALIDAD DEL AIRE

El monitor de la calidad del aire detecta la cantidad de partículas (PM 2.5) en el aire. La luz alrededor de la unidad cambiará de color, para indicar el nivel de la calidad del aire en la habitación. Vea los valores y los rangos de estado en la siguiente tabla. También se indican los valores de color mostrados en el MCA, y se seleccionará el modo "AUTO" (automático) de la velocidad del ventilador según la cantidad de partículas que se detecte.

Color de la luz	Valor de partículas (rango)	Estado de la calidad del aire	Ventilador a velocidad Automática
Verde	0-100	Bueno	1
Amarillo	101-200	Promedio	2
Rojo	201-500	Maylo	3

REEMPLAZO DEL FILTRO

CUÁNDO REEMPLAZAR EL FILTRO

Dependiendo del uso del aparato y de las condiciones ambientales, el filtro puede durar 6 meses aproximadamente. Los pliegues interiores del filtro cambiarán de blanco a color gris cuando esté sucio y haga falta reemplazarlo. **IMPORTANTE:** NO lave y reutilice el filtro. Para comprar un filtro de repuesto, comuníquese con el departamento de servicio al cliente o visite nuestro sitio web www.guardiantechnologies.com.

CÓMO RETIRAR Y REEMPLAZAR EL FILTRO

- Apague y desenchufe la unidad.
- Retire el panel inferior presionando las dos esquinas y tirando hacia arriba.
- Reemplácelo con un filtro nuevo, empujándolo completamente dentro de la unidad.
- Vuelva a colocar el panel inferior y asegúrese de que las tres esquinas estén firmes en su lugar al escuchar que hagan clic. **IMPORTANTE:** Asegúrese de que el filtro esté instalado y de que el panel inferior esté bien cerrado, de lo contrario, la unidad no funcionará.

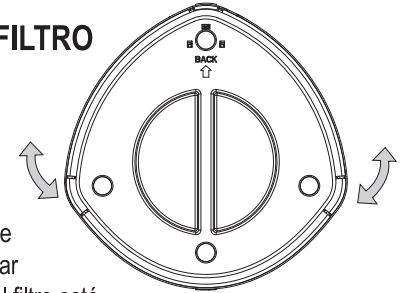

REINICIE LA LUZ DEL FILTRO manteniendo presionado el botón de encendido durante 3 segundos.

PARTES DE REPUESTO

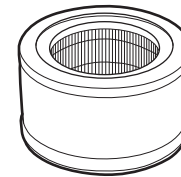

FILTRO: **V**
Modelo No. FLT151
 FLT151SM (Smoke)
 FLT151VO (VOC's / Toxins)
 FLT151PT (Pet)

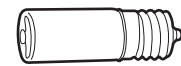

Foco de repuesto
Modelo No. LB1000

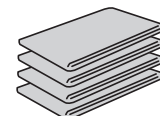

Paquete con 4 repuestos de carbón
Modelo No. FLT15CB4

Pruebe nuestro recordatorio de cambio de filtro y el programa de filtros de repuesto en línea.

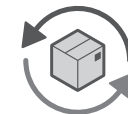

AutoShip & Save

Filter Replacement Program™
www.guardiantechnologies.com



ESCANEAR CÓDIGO QR
 COMPRAR REEMPLAZO PARTES

IMPORTANTE: Para mantener el desempeño del purificador de aire, utilice únicamente piezas de repuesto **GENUINAS** de Guardian Technologies. Para comprar, visite nuestro sitio web www.guardiantechnologies.com

INSTALACIÓN Y EXTRACCIÓN DEL FOCO UV-C

La luz UV-C comenzará a parpadear continuamente cuando sea momento de reemplazar el foco UV-C. Reemplace el foco según las instrucciones y, a continuación, presione y sostenga el botón de control de la luz UV-C durante 3 segundos para restablecer la luz UV-C.

CAMBIO DEL FOCO UV-C

1. El foco UV-C está ubicado en un compartimiento al centro del purificador. Para acceder a él, primero siga las instrucciones para quitar el filtro.
2. Una vez retirado el filtro, sostenga la unidad en su sitio con una mano. Ubique la tapa del foco y gírela en sentido contrario a las agujas del reloj (a la izquierda) para quitarla.
3. Sostenga la unidad en su sitio con una mano. Gire el foco en sentido contrario a las agujas del reloj (a la izquierda) para sacarlo del receptáculo.
4. Tome el foco nuevo y colóquelo en la unidad haciéndolo girar en sentido de las agujas del reloj. Limpie las huellas dactilares con un paño seco.
5. Vuelva a ensamblar invirtiendo el orden de los pasos 1 y 2. Vuelva a encender la unidad y mantenga presionado el botón de control UV-C durante 3 segundos para restablecer la luz indicadora de UV-C.

IMPORTANTE: El foco UV-C se debe reemplazar cada 10 meses, dependiendo del uso.

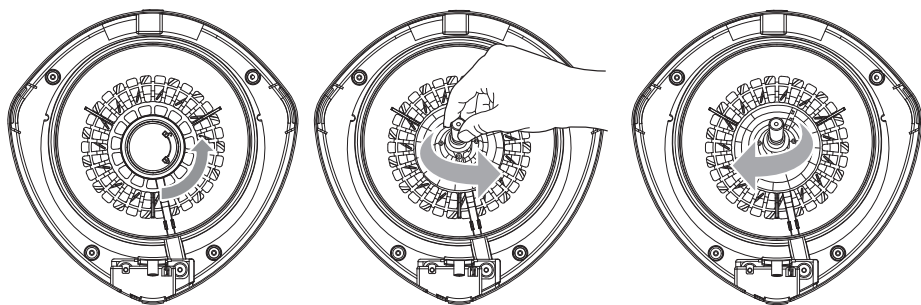

LIMPIEZA Y MANTENIMIENTO

LIMPIEZA

- Siempre desenchufe la unidad antes de limpiarla.
- Nunca sumerja la unidad en agua o en otro líquido.
- Nunca use agentes limpiadores agresivos o inflamables como lejía o alcohol para limpiar ninguna parte de la unidad.

CUERPO DE LA UNIDAD

Limpie regularmente el interior y el exterior del cuerpo para evitar que se acumule polvo en el interior y en el exterior.

1. Para limpiar el polvo pase un paño suave y seco por el cuerpo de la unidad.
2. Limpie la entrada y la salida de aire con un paño suave y seco.

PANTALLA DE PREFILTRO

El prefiltro fue diseñado para capturar las partículas grandes de polvo y residuos. Se debe limpiar en forma mensual o con más frecuencia según el uso. Retire y limpie regularmente con el cepillo de la aspiradora. Esto quitará las pelusas y el polvo y ayudará a mantener la vida útil del filtro (consulte la sección de reemplazo del filtro para ubicar y retirar el filtro).

Los prefiltros de repuesto están disponibles visitando nuestro sitio web en www.guardiantechnologies.com.

NOTA: NO introduzca ningún objeto extraño ni sus dedos de la unidad.

PRECAUCION: NO utilice gasolina, bencina, solvente, limpiadores agresivos, etc. para limpiar el interior y el exterior de la unidad, ya que podrían dañar el aparato. NUNCA utilice alcohol ni otro tipo de solventes.

GUÍA DE SOLUCIÓN DE PROBLEMAS

PROBLEMA	SOLUCIÓN
La unidad se apaga inesperadamente o no funciona.	Verifique que la unidad esté conectada en un tomacorriente que funcione perfectamente. Verifique si la cubierta inferior está instalada correctamente. Desconéctelo y vuélvalo a conectar a la salida. Llame al departamento de servicio al cliente.
La unidad no hace circular aire.	Desconecte la unidad. Verifique el filtro. Limpie o reemplace el filtro si es necesario.
Los olores no se eliminan.	Cerciórese que el filtro esté limpio. Reemplácelo si fuera necesario.
El aire de salida tiene un olor.	Verifique si el filtro está muy sucio. Reemplácelo si fuera necesario.
Incremento del nivel de ruido.	Cerciórese que el filtro esté limpio. Reemplácelo si fuera necesario.
La luz del monitor de calidad del aire Intellisense ai™ está parpadeando.	Reemplace el filtro y restablezca el sistema.
La luz del indicador UV-C está parpadeando.	Reemplace el foco y restablezca el sistema.
El estado de la calidad del aire sigue siendo malo.	Verifique si el filtro está muy sucio. Reemplácelo si fuera necesario. Aumente la velocidad del ventilador para circular el aire. Sople el sensor del monitor de calidad del aire con aire comprimido.