



DEEBOT **X11** OMNICYCLONE
Instruction Manual

Instruction Manual.....	EN		P03
Manuel d'instructions.....	FR-CA		P33
Manual de instrucciones.....	ES-LA		P64

IMPORTANT SAFETY INSTRUCTIONS

IMPORTANT SAFETY INSTRUCTIONS

When using an electrical Appliance, basic precautions should always be followed, including the following:

READ ALL INSTRUCTIONS BEFORE USING THIS APPLIANCE SAVE THESE INSTRUCTIONS

1. Do not allow to be used as a toy. Close attention is necessary when used by or near children.
2. Clear the area to be cleaned. Remove power cords and small objects from the floor that could entangle the Appliance. Tuck rug fringe under the rug base, and lift items such as curtains and tablecloths off the floor.
3. If there is a drop off in the cleaning area due to a step or stairs, you should operate the Appliance to ensure that it can detect the step without falling over the edge. It may become necessary to place a physical barrier at the edge to keep the unit from falling. Make sure the physical barrier is not a trip hazard.
4. Only use as described in this manual. Only use attachments recommended or sold by the

manufacturer.

5. Do not handle plug or appliance with wet hands.
6. Non-rechargeable batteries are prohibited.
7. Do not use without Dust Bin and/or Filters in place.
8. Do not operate the vacuum in an area where there are lit candles or fragile objects on the floor to be cleaned.
9. Do not use and store in extremely hot or cold environments (below -5°C / 23°F or above 40°C / 104°F). Please charge the robot in temperature above 0°C / 32°F and below 40°C / 104°F .
10. Keep hair, loose clothing, fingers, and all parts of body away from any openings and moving parts.
11. Do not operate the Appliance in a room where an infant or child is sleeping.
12. For INDOOR use ONLY. Do not use the Appliance in outdoor, commercial or industrial environments. Do not use Appliance on wet surfaces or surfaces with standing water.
13. Do not allow the Appliance to pick up large objects like stones, large pieces of paper, or any item that may clog the Appliance.
14. Do not use to pick up flammable or combustible materials such as gasoline, printer, or copier

- toner, or use in areas where they may be present.
15. Do not pick up anything that is burning or smoking, such as cigarettes, matches, hot ashes, or anything that could cause a fire.
 16. Do not put any object into openings. Do not use with any opening blocked; keep free of dust, lint, hair, and anything that may reduce air flow.
 17. Take care not to damage the power cord. Do not pull on or carry the Appliance or Docking Station by the power cord, use the power cord as a handle, close a door on the power cord, or pull power cord around sharp edges or corners. Do not run Appliance and Docking Station over the power cord. Keep power cord away from hot surfaces. Do not unplug by pulling on cord. To unplug, grasp the plug, not the cord.
 18. If the power cord is damaged, it must be replaced by the manufacturer or its service agent in order to avoid a hazard.
 19. Do not use with a damaged power cord or plug. Do not use the Appliance or Docking Station if it is not working properly, has been dropped, damaged, left outdoors, or come in contact with water. It must be repaired by the manufacturer or its service agent in order to avoid a hazard.
 20. Turn OFF the power switch before cleaning or maintaining the Appliance. Turn off all controls before unplugging. Always turn off this appliance before connecting or disconnecting motorized nozzle.
 21. Turn OFF the Power Switch before removing the Dust Bin.
 22. Remove the Appliance from the Docking Station, and turn OFF the power switch to the Appliance before removing the battery for disposal of the Appliance.
 23. The battery must be removed and discarded according to local laws and regulations before disposal of the Appliance.
 24. Please dispose of used batteries according to local laws and regulations.
 25. Do not incinerate the Appliance even if it is severely damaged. The batteries can explode in a fire.
 26. When not using the Docking Station, unplug from outlet when not in use and before servicing.
 27. The Appliance must be used in accordance with the directions in this Instruction Manual. Ecovacs Home Service Robotics cannot be held liable or responsible for any damages or injuries caused by improper use.
 28. Prevent unintentional starting. Ensure the switch

- is in the off position before connecting to battery pack, picking up or carrying the appliance.
29. When battery pack is not in use, keep it away from other metal objects, like paper clips, coins, keys, nails, screws, or other small metal objects, that can make a connection from one terminal to another. Shorting the battery terminals together may cause burns or a fire.
 30. Under abusive conditions, liquid may be ejected from the battery; avoid contact. If contact accidentally occurs, flush with water. If liquid contacts eyes, additionally seek medical help. Liquid ejected from the battery may cause irritation or burns.
 31. Do not use a battery pack or appliance that is damaged or modified. Damaged or modified batteries may exhibit unpredictable behavior resulting in fire, explosion, or risk of injury.
 32. Do not expose a battery pack or appliance to fire or excessive temperature. Exposure to fire or temperature above 130°C may cause explosion. The temperature of 130°C can be replaced by the temperature of 265°F.
 33. Follow all charging instructions and do not charge the battery pack or appliance outside of the temperature range specified in the instructions.
- Charging improperly or at temperatures outside of the specified range may damage the battery and increase the risk of fire.
34. Have servicing performed by a qualified repair person using only identical replacement parts. This will ensure that the safety of the product is maintained.
 35. Do not modify or attempt to repair the appliance or the battery pack (as applicable) except as indicated in the instructions for use and care.
 36. Place the cords from other appliances out of the area to be cleaned.
 37. Do not operate the vacuum in a room that has lit candles on furniture that the vacuum may accidentally hit or bump into.
 38. Do not allow children to sit on the vacuum.
 39. Use only as described in this manual. Use only manufacturer's recommended attachments.
 40. Recharge only with the charger specified by the manufacturer. A charger that is suitable for one type of battery pack may create a risk of fire when used with another battery pack.
 41. Use appliances only with specifically designated battery packs. Use of any other battery packs may create a risk of injury and fire.
 42. The robot contains batteries that are only

- replaceable by skilled persons. To replace the robot's battery, please contact Customer Service.
43. If the robot will not be used for a long time, fully charge the robot and power OFF for storage and unplug the Docking Station.
 44. To Reduce The Risk Of Electric Shock – Do not use on wet surfaces. Do not expose to rain. Store indoors.
 45. To Reduce The Risk Of Injury From Moving Parts – Unplug Before Servicing.
 46. Risk Of Injury. Brush May Start Unexpectedly. Unplug Before Cleaning or Servicing.
 47. To reduce the risk of injury, user must read the Instruction Manual.
 48. To Reduce The Risk Of Electric Shock – Do not use outdoors or on wet surfaces.
 49. Please make sure your power supply voltage matches the power voltage marked on the Docking Station.
 50. Do not use the Docking Station if it is damaged.
 51. The plug must be removed from the receptacle before cleaning or maintaining the Docking Station.
 52. Power Switch: “I”=ON, “O”=OFF.
 53. Connect to a properly grounded outlet only. See Grounding Instructions.

≡	Direct current
~	Alternating current

This Device Complies with DHHS Radiation Rules, 21CFR Chapter 1, Subchapter J.

Federal Communications Commission (FCC) Interference Statement

NOTE: This equipment has been tested and found to comply with the limits for a Class B digital device, pursuant to Part 15 of the FCC Rules.

These limits are designed to provide reasonable protection against harmful interference in a residential installation. This equipment generates, uses, and can radiate radio frequency energy and, if not installed and used in accordance with the instructions, may cause harmful interference to radio communications.

However, there is no guarantee that interference will not occur in a particular installation. If this equipment does cause harmful interference to radio or television reception, which can be determined by turning the equipment off and on, the user is encouraged to try to correct the interference by one or more of the following measures:

- Reorient or relocate the receiving antenna.

- Increase the separation between the equipment and receiver.
- Connect the equipment into an outlet on a circuit different from that to which the receiver is connected.
- Consult the dealer or an experienced radio/TV technician for help.

This device complies with Part 15 of the FCC Rules. Operation is subject to the following two conditions:

- (1) This device may not cause harmful interference, and
- (2) this device must accept any interference received, including interference that may cause undesired operation.

Caution: Changes or modifications to this unit not expressly approved by the party responsible for compliance could void the user's authority to operate the equipment.

This device contains licence-exempt transmitter(s)/ receiver(s) that comply with Innovation, Science and Economic Development Canada's licence-exempt RSS(s). Operation is subject to the following two conditions:

- (1) This device may not cause interference.
- (2) This device must accept any interference, including interference that may cause undesired operation of the device.

RF exposure warning

This equipment complies with FCC radiation exposure limits set forth for an uncontrolled environment.

This equipment must be installed and operated in accordance with provided instructions and the antenna(s) used for this transmitter must be installed to provide a separation distance of at least 20 cm from all persons and must not be collocated or operating in conjunction with any other antenna or transmitter.

MPE caution (for mobile device under Part 15.247device)

To satisfy FCC & IC RF exposure requirements, a separation distance of 20 cm or more should be maintained between the antenna of this device and persons during device operation.

To ensure compliance, operations at closer than this distance is not recommended.

To disable the Wi-Fi module on DEEBOT, follow these steps: power on the robot, then place it on the OMNI Station, ensuring that the Charging Contacts on DEEBOT and the Station are properly connected, and press and hold the  for 30 s until you hear beeps.

To enable the Wi-Fi module on DEEBOT, please restart the robot. Additionally, unplug and plug in the Station.

SAVE THESE INSTRUCTIONS

GROUNDING INSTRUCTIONS

This appliance must be grounded. If it should malfunction or breakdown, grounding provides a path of least resistance for electric current to reduce the risk of electric shock. This appliance is equipped with a cord having an equipment-grounding conductor and grounding plug. The plug must be inserted into an appropriate outlet that is properly installed and grounded in accordance with all local codes and ordinances.

WARNING – Improper connection of the equipment-grounding conductor can result in a risk of electric shock. Check with a qualified electrician or service person if you are in doubt as to whether the outlet is properly grounded. Do not modify the plug provided with the appliance – if it will not fit the outlet, have a proper outlet installed by a qualified electrician.

This appliance is for use on a nominal 120 V circuit and has a grounding attachment plug that looks like the plug illustrated as the following photo. Make sure that the appliance is connected to an outlet having the same configuration as the plug. No adaptor should be used with this appliance.

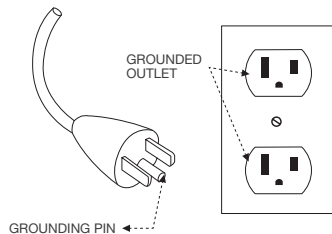

For INDOOR household use ONLY.

This device contains licence-exempt transmitter(s)/ receiver(s) that comply with Innovation, Science and Economic Development Canada's licence-exempt RSS(s). Operation is subject to the following two conditions:

- (1) This device may not cause interference.
- (2) This device must accept any interference, including interference that may cause undesired operation of the device.

To satisfy FCC&IC RF exposure requirements, a separation distance of 20 cm or more should be maintained between the antenna of this device and persons during device operation.

To ensure compliance, operations at closer than this distance is not recommended.

Device Update

Typically, some devices are updated bi-monthly, but not always so specific.

Some devices, especially those that went on sale more than three years ago, will only be updated if a critical vulnerability is found and fixed.

PACKAGE COMPONENTS

1 Package Contents

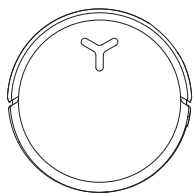

DEEBOT

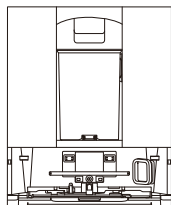

OMNI Station

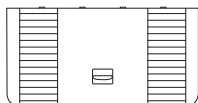

Base

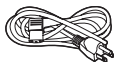

Power Cord



Instruction Manual



Corner guard

Note:

- A thoughtful pair of corner guards is included to enhance user safety and improve handling comfort.
To install: Align the inner slot of the corner guard with the edge and press it into place. Compatible with all DEEBOT corner designs.
- Figures in this manual are for reference only and may differ from the appliance. Product design and specifications are subject to changes without notice.

2 Product Diagram

1. DEEBOT Front View

Buttons on DEEBOT

Press: Toggle start/Pause

Press for 3 s: Return to the station

Double Tap: Release/Retract the mop
(DEEBOT not in the station)

Obstacle Avoidance Module

AVI Camera

Navigation Module

Supplementary Light

Top Cover

Bumper

2. DEEBOT Bottom View

Anti-drop Sensors

Side Brush

Carpet Detection Sensor

Brush Release Button

Drip Tray

Replaceable Roller Mop

Universal Wheel

Main Brush

Driving Wheels

Anti-drop Sensors

3. Inside DEEBOT (Under the Top Cover)

RESET Button

Network Setup: Press the RESET Button, and a voice prompt will be heard to connect DEEBOT to the App.

Restore default settings: Press and hold the RESET button for 5 seconds. After hearing the voice prompt, the startup music will play, and DEEBOT will be restored to its default settings. Exercise caution when using this function.

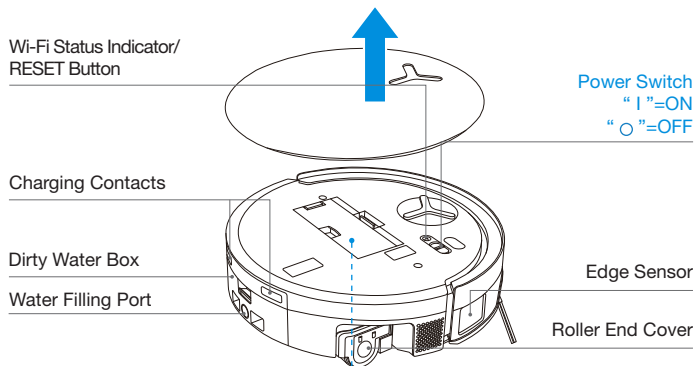

4. Dust Bin

Filter Latch

Filter

Filter Holder

Dust Disposal Port

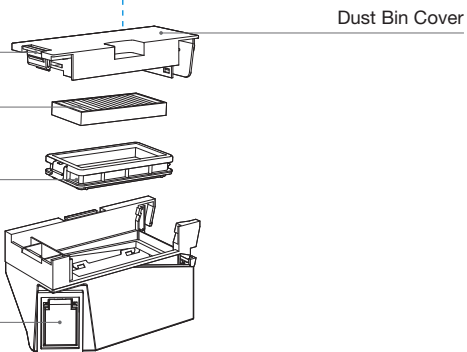

5. OMNI Station Front View

Clean Water Tank

Dirty Water Tank

Container Release Button

Cleaning Solution Tank

Charging Contacts

Mop Washing Tray

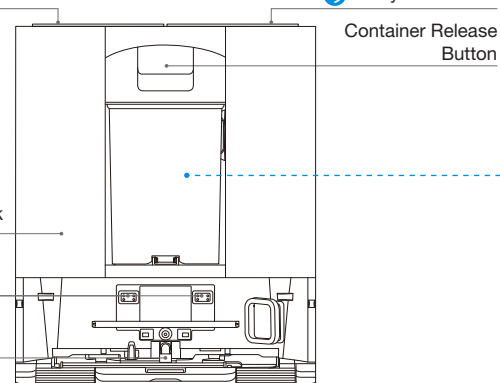

Note:

- Flashing Orange: Please check the ECOVACS HOME App for the cause of the malfunction.
- If DEEBOT fails to charge, please wipe the charging contacts with a clean and dry cloth.

6. Dust Container

Dump Switch

Dust Outlet

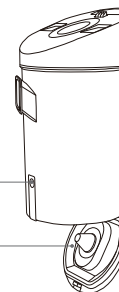

7. OMNI Station Back View

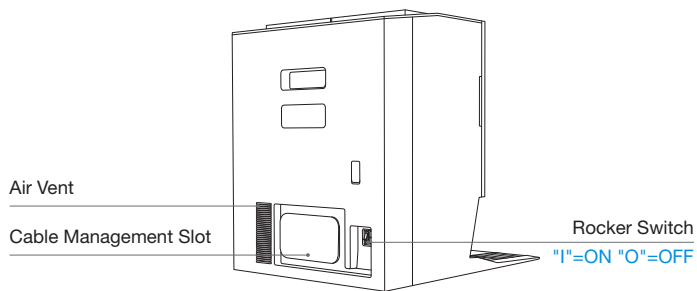

8. Indicator Light

Light Effect	State
Breathing White	Charging
Solid White	Fully Charged/Running
Solid Red	Low Battery
Flashing Red	DEEBOT Alarm
Flashing Orange	Station Alarm

9. Sensors Overview

Name	Functional Description
Navigation Module	Laser Ranging is applied to measure the distance between DEEBOT and surrounding objects based on the time difference of reflection, allowing the module to map against the objects around while DEEBOT is moving. The detection range is 10 m.
Obstacle Avoidance Module	Infrared Ranging and similar triangles are applied to measure the distance between the surrounding objects and DEEBOT. When the sensor detects an object nearby, DEEBOT will automatically take a turn to avoid bumping into the object. The detection range is 0.3 m.
Anti-drop Sensors	Using the Time-of-Flight (dToF) principle, the dToF sensor located on DEEBOT's bottom continuously measures the distance between DEEBOT and the ground. Meanwhile, infrared sensors on the bottom detect the distance using infrared ranging technology. DEEBOT will not move forward when there are stairs in front (such as when the height of the white surface is 55 mm or more, or the height of the black surface is 30 mm or more) and the identified height exceeds the preset one, realizing the anti-drop feature.
Carpet Detection Sensor	The sensor emits 300 kHz ultrasound, whose energy will be absorbed by the carpet, causing the echoed energy to be lower than the threshold. DEEBOT thereby detects the carpet's presence. In the ECOVACS laboratory, more than 50 types of carpets available on the market are identified.
Anti-collision Sensor	With the principle of the Optocoupler Switch, DEEBOT will avoid obstacles when they are about to collide.
Edge Sensor	With Infrared Ranging, the edge sensor detects the distance between the DEEBOT and objects on the side. When there is a wall or obstacles on the right, the DEEBOT performs edge cleaning to avoid missing any spots and prevent collisions.
AIVI Camera	Use AI cameras to collect images of the surrounding environment. Realize video recording. Through interaction with MIC, remote video call can be realized.
Microphone	The microphone captures sound through diaphragm vibrations caused by the human voice traveling through the air. This enables voice recording and Voice Control to direct the DEEBOT to complete the assigned job through the acquisition and algorithms of sound models. The effective wake distance is 5 m.

INITIAL SETUP AND USE

1 Notes before Cleaning



Tidy up the Area to be Cleaned

For the maximum cleaning area possible, put furniture, such as tables, chairs, and pedestal fans, in their proper place and put away low-lying items, such as weight scales, before using DEEBOT

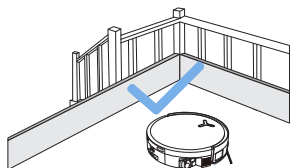

Prevent DEEBOT from Falling

Place a physical barrier at the edge of a drop, such as staircases and steps, to stop DEEBOT from falling over the edge.

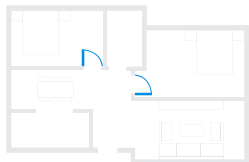

Open Doors and Help DEEBOT Explore

Open all room doors to help DEEBOT fully explore your house during the first use.

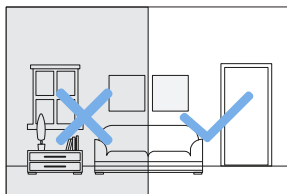

Provide Sufficient Lighting

Ensure all cleaning areas are well-lit to support DEEBOT's AI camera in accurately avoiding obstacles such as shoes, socks, and cords.



Remove objects, including cables, clothes, and slippers, from the floor to improve cleaning efficiency.



Before using the product on a carpet with tasseled edges, please fold the tassels under the carpet.



Please do not stand in narrow spaces, such as hallways, to avoid blocking the navigation module.



Ensure the clarity of DEEBOT's vision and avoid scratching or smudging the AI camera lens with fingerprints or oily stains. Use a clean, soft cloth to wipe the camera, instead of cleaning agents, detergents, or sprays.

2 Quick Start

Remove all protective materials before using the appliance.

1. Station Installation

The sound of "click" indicates proper installation.

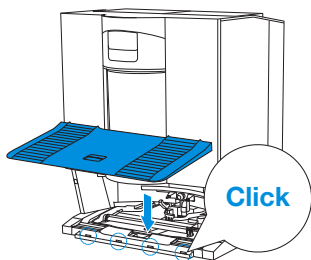

2. Assemble and Place the Station

Place the OMNI station against the wall on a flat, hard surface. Do not place items within 0.05 m on either side and 0.8 m in front. Wrap the excess power cord around the cable management slot on the back of the station.

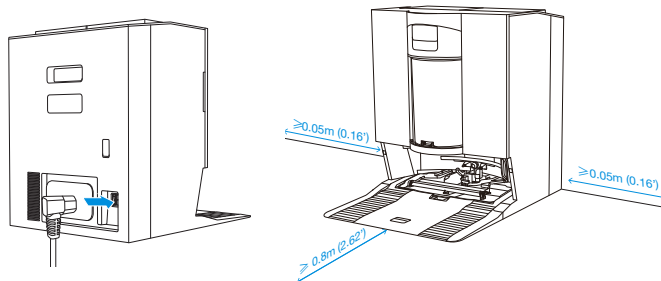

Note:

- If there are reflective objects such as mirrors and reflective skirting lines near the station, the bottom 14 cm of such objects should be covered.
- Do not place the station under direct sunlight or in high-temperature environments.
- Place the station in a location with a strong Wi-Fi signal for a better user experience.

3 Download ECOVACS HOME APP

To enjoy all available features, it is recommended that you control your DEEBOT via the ECOVACS HOME App.

1. Scan the QR code under the top cover to download the App.

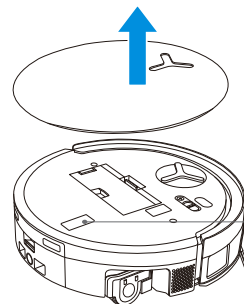



2. Search "ECOVACS HOME" on the App Store or Google Play to download the App.



Note: Follow the instructions on the App to complete the registration, login, and connection.

4 Connect DEEBOT with APP

Via Bluetooth: Turn on DEEBOT and your mobile phone Bluetooth. Allow the App to obtain mobile phone Bluetooth permission. Tap to scan the QR Code on DEEBOT or tap  or  in the App to find the nearby DEEBOT.

Via Wi-Fi: You can also choose to connect DEEBOT with the App through other methods according to the prompts on the App's page.

Note: Please connect via Bluetooth for a better experience.

Wi-Fi Network Requirements:

- You are using a 2.4 GHz or 2.4/5 GHz mixed network.
- Your router supports 802.11b/g/n and IPv4 protocol.
- Do not use a VPN (Virtual Private Network) or Proxy Server.
- Do not use a hidden network.
- WPA and WPA2 using TKIP, PSK, AES/CCMP encryption.
- WEP EAP (Enterprise Authentication Protocol) is not supported.
- Use Wi-Fi channels 1-11 in North America and channels 1-13 outside North America (refer to local regulatory agency).
- If you are using a network extender/repeater, the network name (SSID) and password are the same as those of your primary network.
- Please enable the WPA2 on your router.

Wi-Fi Indicator Light

	Slow flashing white light	Disconnected from Wi-Fi
	Fast flashing white light	Connecting
	Steady white light	Connected to Wi-Fi

Please be aware that intelligent features such as remote startup, voice interaction, 2D/3D map display and control settings, and personalized cleaning (depending on the Appliance) require the ECOVACS HOME App, which is constantly updated. You need to agree to our Privacy Policy and User Agreement so that we can process some of your essential and necessary information before you can use certain features of the ECOVACS HOME App to control the Appliance. If you disagree with our Privacy Policy and User Agreement, such features will be unavailable. However, you can still use the basic features of this appliance for manual operation.

5 Power on and Charge DEEBOT

Turn on the power switch under DEEBOT's cover ("I" = ON, "O" = OFF), and place DEEBOT in front of the station that is connected to the power supply. Use the ECOVACS HOME App or voice control to recall DEEBOT, or press and hold  on DEEBOT for 3 s, to allow DEEBOT to dock for charging.

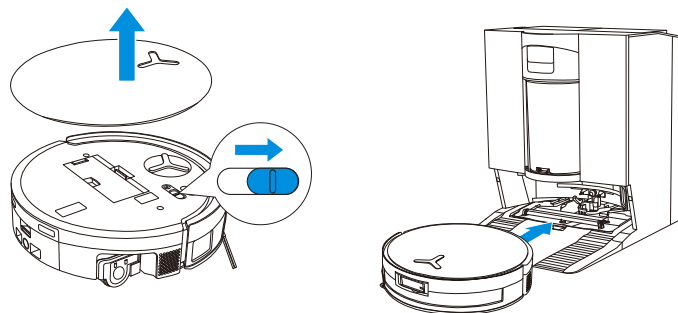

Note:

- DEEBOT cannot charge when it is powered off.
- After cleaning, it is recommended to keep DEEBOT powered on and charging to ensure it is ready for the next cleaning session.
- To ensure DEEBOT can return to charge smoothly after cleaning, start cleaning from the station and avoid moving the station during the process.

6 Fill the Clean Water Tank

Take out the clean water tank, open the tank cover, and fill the tank with water. Close the tank cover and reinstall the clean water tank.

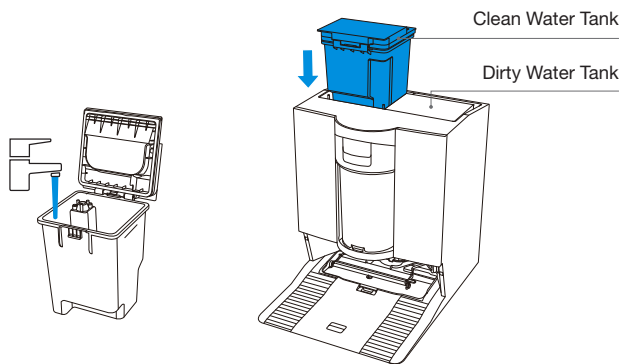

Note:

- Use only ECOVACS DEEBOT cleaning solution to avoid malfunctions.
- Use a clean, dry cloth to wipe off any water on the surface of the tank before placing it in position.
- Make sure to lock the top covers of both water tanks securely before use.
- Any watermarks in the water tanks are from function testing. Please use it with confidence.

7 Add Cleaning Solution (sold separately)

1. Take off the cleaning solution tank's cover, pull out the two cleaning solution boxes, and place them on a level, hard surface.

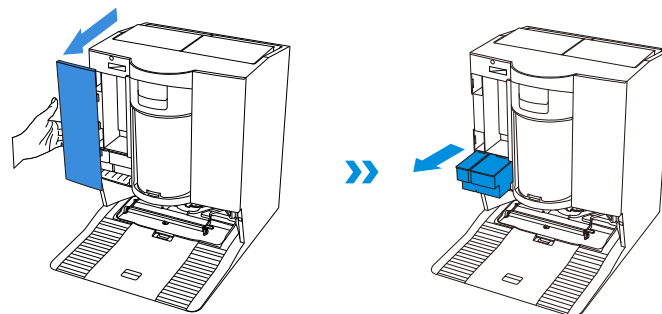

2. Pour the standard cleaning solution into the blue box and the heavy-duty cleaning solution into the black box. After securing the box lids, push them back into the station and close the tank lid.

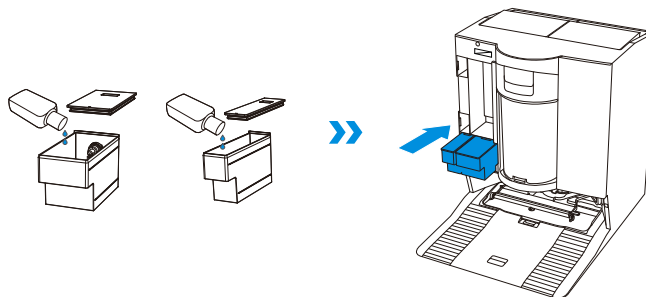

Note:

- For better performance and longer lifespan of the product, please use ECOVACS DEEBOT cleaning solution (sold separately).
- Do not pour cleaning solution into the clean water tank. Add it to the cleaning solution tank instead. Otherwise, an incorrect ratio may cause excessive foaming and reduce cleaning effectiveness.

- Return the cleaning solution tank's cover and press the cover firmly to secure it in position.

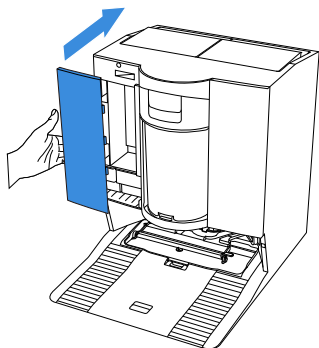

Note: Please make sure that no foreign objects fall into the cleaning solution box.

8 Operate DEEBOT for Cleaning

1. Start Mapping

When creating a map for the first time, please follow DEEBOT to help with some minor issues.

For example, DEEBOT may get stuck under furniture. Please refer to the following solutions:

- ① Raise the low-sitting furniture if possible;
- ② Cover the bottom of the furniture;
- ③ Set up a virtual boundary via the App.

2. Start Cleaning

- The DEEBOT's water tank is automatically refilled through the station. Manual refilling is not needed.
- When mopping, DEEBOT will recognize floor types and is able to lift mops automatically when encountering carpets. Please do not use DEEBOT on shaggy rugs or carpets with fibres longer than 10 mm. It is recommended to fold up the shaggy rugs with fibres longer than 10 mm during the cleaning process, or set the shaggy carpeted area as a no-entry zone by setting a virtual boundary in the ECOVACS HOME App.

Please ensure that DEEBOT is in the station and is fully charged before cleaning for the first time. Tap  on DEEBOT to start. You can also use the ECOVACS HOME App or voice control to start.

3. Pause

Tap  on DEEBOT to pause it while it is working. You can also use the ECOVACS HOME App or voice control to pause DEEBOT.

4. Wake Up

After pausing for a while, all indicator lights on DEEBOT will go out. To wake up DEEBOT, press .

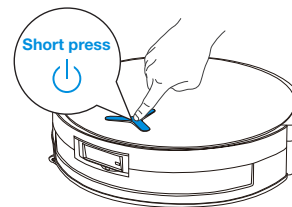

5. Back to Station

Use the ECOVACS HOME App or voice control to recall DEEBOT, or press and hold the  button on DEEBOT for 3 s, to allow DEEBOT to dock for charging.

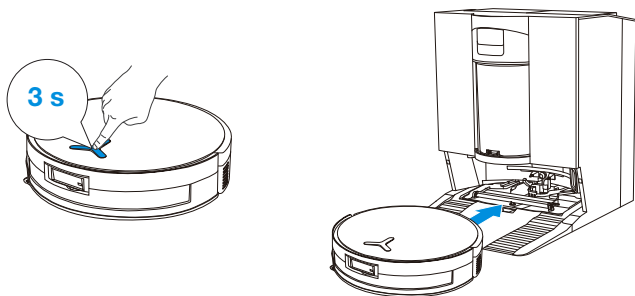

6. Deep Sleep Mode

DEEBOT will enter deep sleep mode if it stays outside the station for about 10 h to protect the battery. Please switch OFF and ON to wake DEEBOT up.

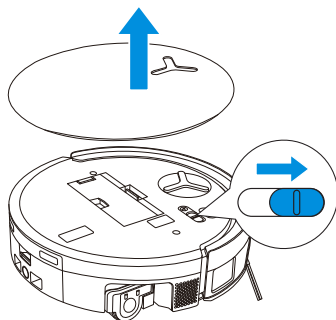

When PowerBoost Charging is enabled, DEEBOT will fast charge for about 5 minutes after returning to the station. It will then switch to standard charging and stop automatically once fully charged.

REGULAR MAINTENANCE

① Maintenance Frequency

To keep DEEBOT running at peak performance, perform maintenance and replace parts at the following frequencies:

Part	Maintenance Frequency	Replacement Frequency
Washable Roller Mop	/	Every 1-2 months
Dirty Water Box	Every week	/
Drip Tray	Every week	/
Side Brush	Every 2 weeks	Every 3-6 months
Main Brush	Every week	Every 6-12 months
Filter	Every week	Every 3-6 months
Universal Wheel Anti-drop Sensors Bumper Charging Contacts on DEEBOT Charging Contacts on OMNI Station Navigation Module Navigation Module AI/VI Camera	Approx. every month	/
Clean Water Tank	Every 3 months	/
Dirty Water Tank	Every month	/
Body and Bottom of the Station	Every month	/
Mop Washing Tray	Every 5 months	/
Cleaning Solution Unit	Every month	/
Dust Container	After each use	/
Dust Container Filter	Every 3-6 months	Every 3-6 months/ After multiple washes

Note: Explore more accessories at the ECOVACS HOME App or at <https://www.ecovacs.com>.

② DEEBOT Maintenance

1. Maintain Dust Bin and Filter

1. Remove the dust bin and then empty it.

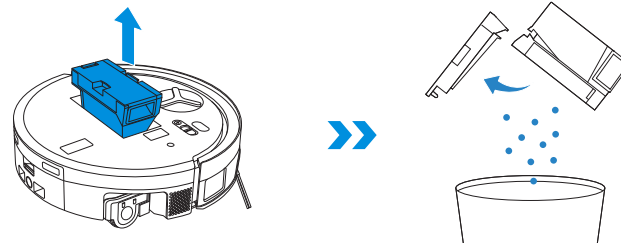

2. Open the filter net and remove the filter.

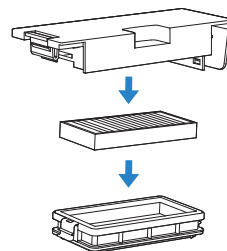

3. Rinse the dust bin and filter with water, and shake off the water droplets.

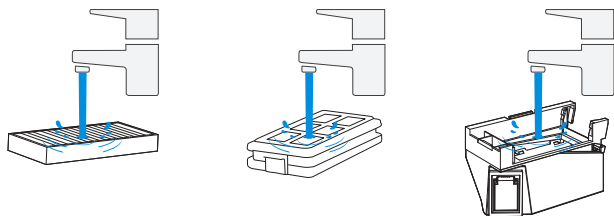

Note:

- Please rinse the filter with water as shown.
- Do not use fingers or brushes to clean the filter.

4. Air-dry the dust bin and filter.

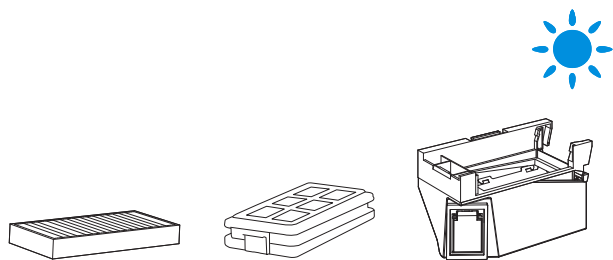

Note: Completely dry the components before use.

2. Maintain Main Brush and Side Brush

Clean Main Brush

1. Remove the cover from the main brush.

Before turning DEEBOT upside down, please empty any remaining water from the dirty water tank and drip tray.

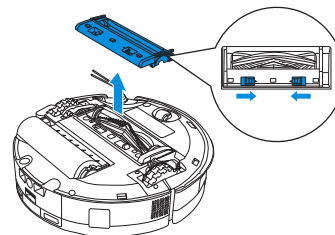

2. Remove and clean the main brush.

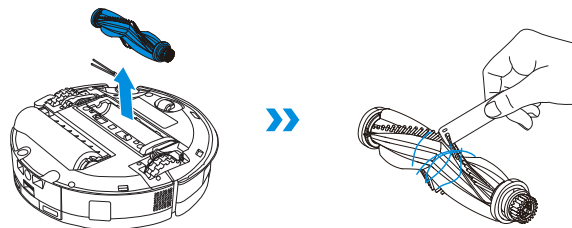

3. Remove, clean, and dry the brush comb.

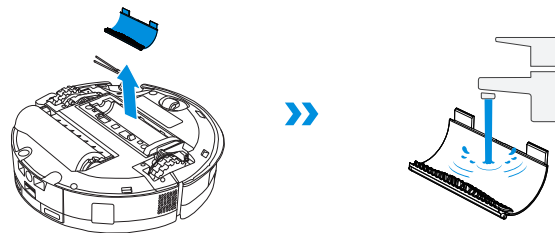

4. Install the brush comb, main brush, and the cover.

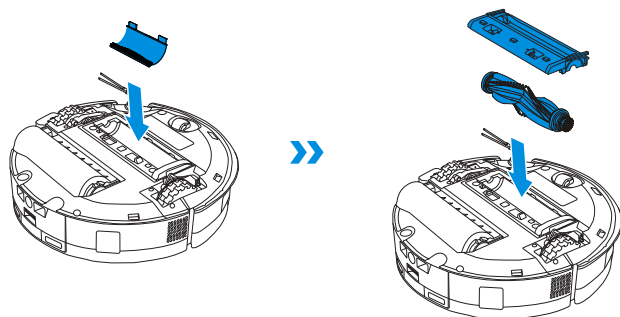

Clean Side Brush

Remove the side brush using a screwdriver and clean it.

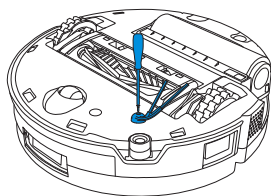

3. Maintain Roller Mop

Clean Roller Mop

1. Double tap  button to release the roller mop component.

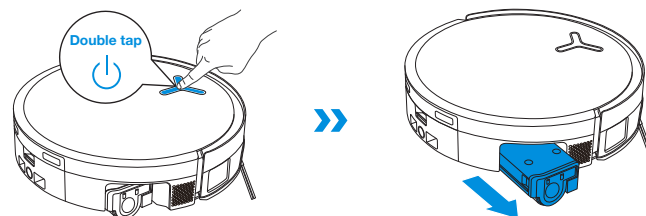

Note: Do not pull the roller forcefully while it is retracted, as this may damage the roller mop component.

2. Press the lateral unlock button to remove the roller.

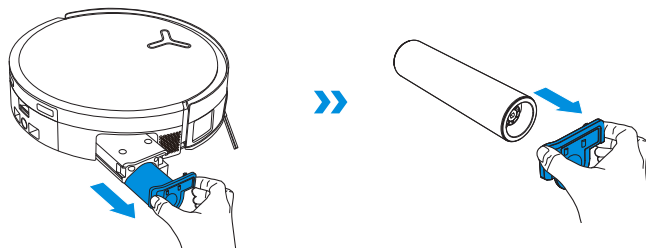

3. Clean the roller mop.

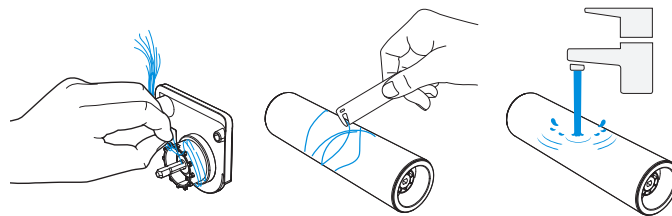

4. Clean inside the roller.



Note: Do not wash DEEBOT with water.

5. Push the roller mop into the roller end cover and double tap  button to retract.

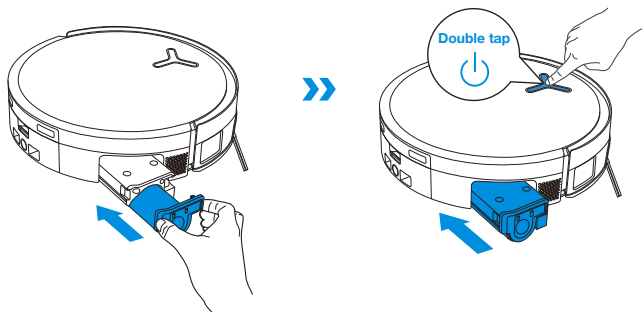

Note: Explore more accessories at the ECOVACS HOME App or at <https://www.ecovacs.com>.

4. Maintain Clean Drip Tray

1. Remove the drip tray.

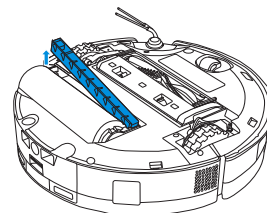

Note: A small amount of residual water may leak out when flipping DEEBOT if it's not in drying mode.

2. Remove and clean drip tray components.

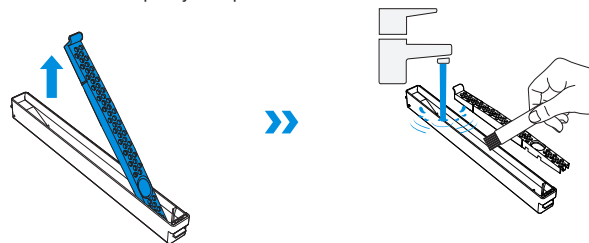

3. Please install the drip tray filter components as shown in the illustration.

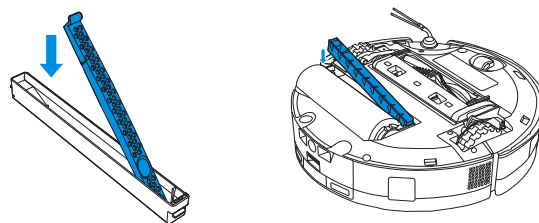

5. Maintain Dirty Water Box

1. Remove the dirty water box and the filter net.

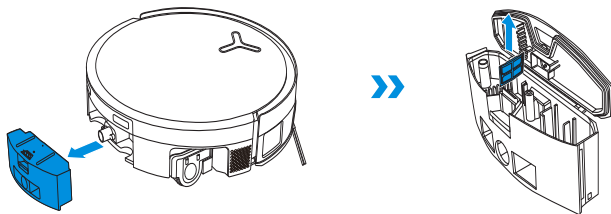

2. Clean the filter net, box, and sewage outlet.

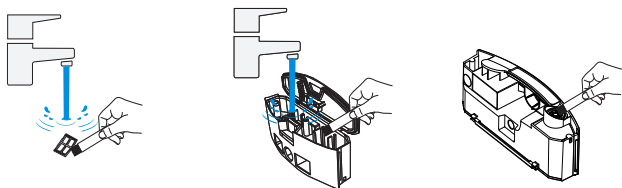

3. Reinstall the filter, press securely, and then reattach the dirty water box cover.

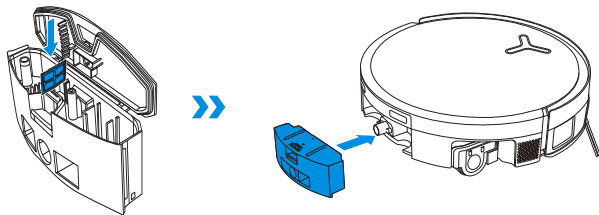

Press the dirty water box cover firmly in the guided direction until its plane is completely flush with the upper edge of the box to ensure a tight seal.

6. Maintain Other Components

Clean the Obstacle Avoidance Module Lens

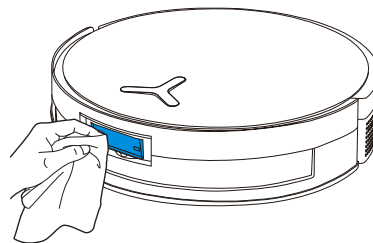

Clean the Bumper

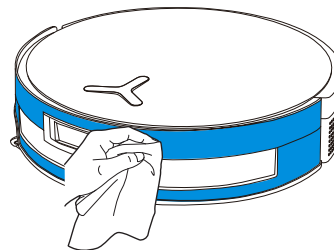

Clean the Navigation Module

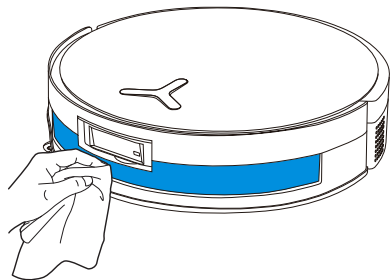

Clean the Edge Sensor

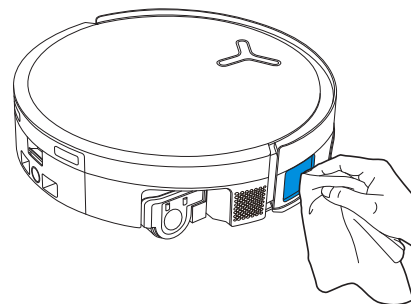

Clean Charging Contacts

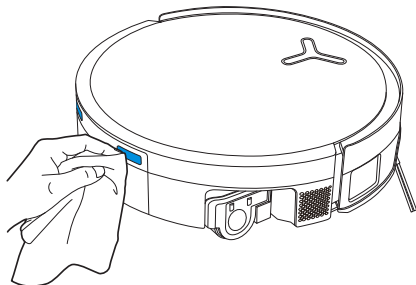

Clean the Anti-drop Sensors

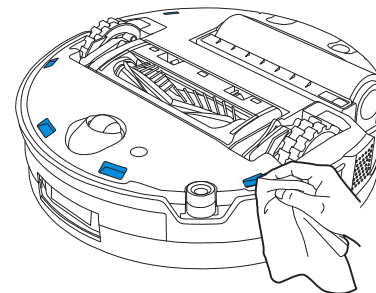

Note:

- Wipe the components with a clean, dry cloth. Never use a wet cloth. Do not use cleaning sprays or detergents, as moisture may cause damage.
- Charging contacts contain sensitive electronic components. Clean them with a dry cloth. Do not use a wet cloth to prevent water damage.

Clean the Universal Wheel

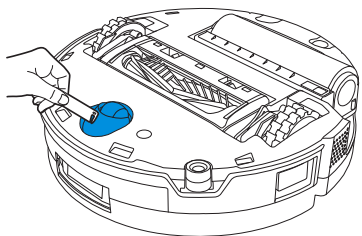

Clean the Driving Wheels

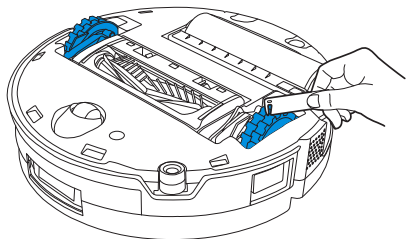

Note: Explore more accessories at the ECOVACS HOME App or at <https://www.ecovacs.com>.

3 Station Maintenance

1. Maintain Dust Container and its Filter

1. Press the container release button, and remove the dust container.

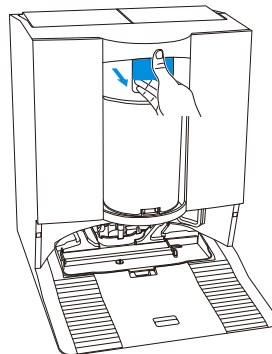

2. Hold the dust container with the bottom facing your trash can, press the dump switch, and the bottom cover of the dust container will open to dump the dust.

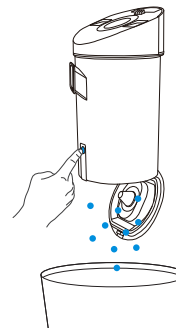

3. Twist off the top and remove the filter.

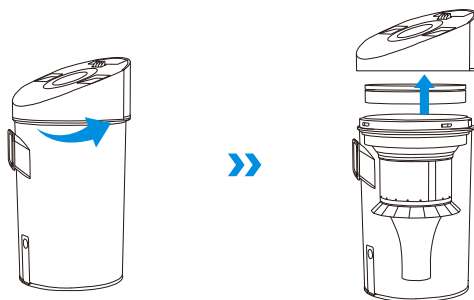

5. Rinse the container with water or wipe it with a wet cloth.

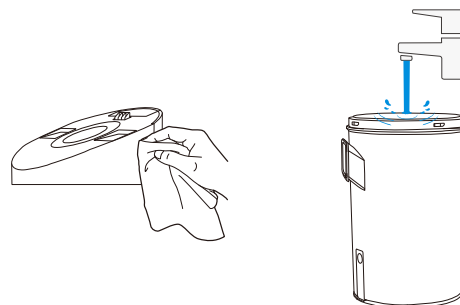

4. Remove the multi-cone structure.

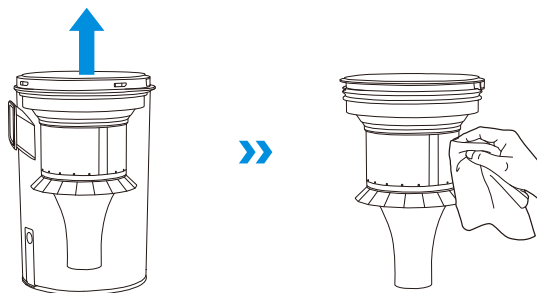

6. Rinse the dust container and sponge filter with water and dry them.

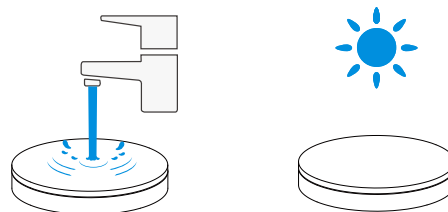

Note: It is not recommended to wash the multi-cone structure. If needed, you can use a wet cloth to wipe it and let it air-dry.

Note: Completely dry the filter before use.

2. Maintain Mop Washing Tray

1. Remove and clean the mop washing tray and the station base.

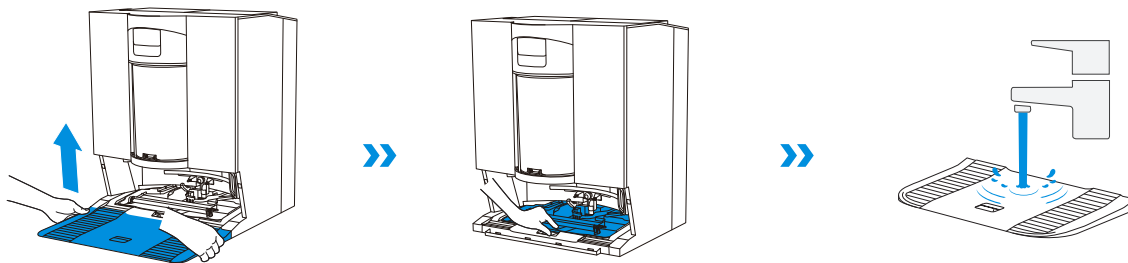

2. Remove and clean the soaking tray.

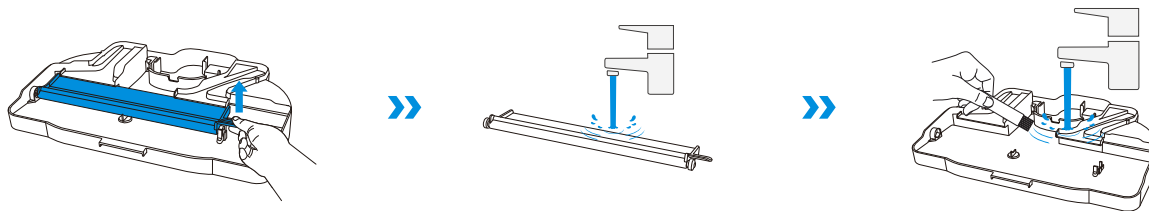

3. Install the soaking tray.

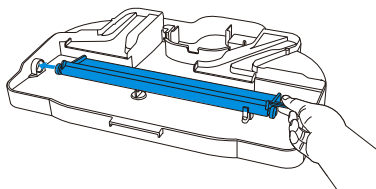

4. Install the mop washing tray and base.

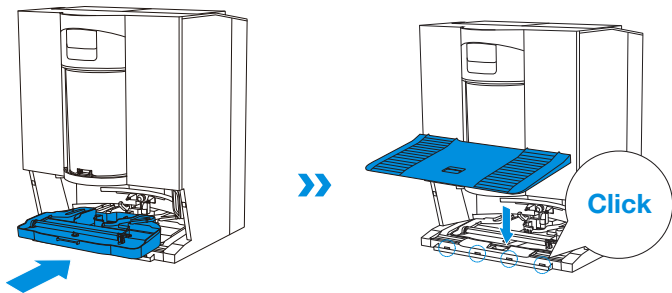

Note: Please install the tray and base properly to prevent malfunction.

4 Storage

Please fully charge and switch OFF DEEBOT before storage. Please recharge it every 1.5 months to prevent the battery from over-discharging.

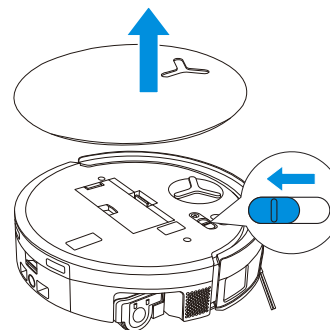

! Please note that DEEBOT cannot charge when powered OFF.

Note:

- After DEEBOT finishes its cleaning task, it is recommended not to power it off but to keep it charging, to better prepare for the next cleaning session.
- If the battery is over-discharged or not used for a long time, DEEBOT may not be charged. Please contact ECOVACS for help. Do not disassemble the battery by yourself.
- If you do not use the product for a long time, keep the dirty water box, water tanks empty and the mop dry.

TROUBLESHOOTING

For the following possible issues, refer to the corresponding solutions.

No.	Malfunction	Possible Cause	Solution
1	DEEBOT is not able to connect to the ECOVACS HOME App.	Incorrect Wi-Fi username or password entered.	Enter the correct Wi-Fi username and password.
		DEEBOT is not within range of your home Wi-Fi signal.	Make sure DEEBOT is within range of your home Wi-Fi signal. Try to stay as close to the router as possible.
		DEEBOT is not in the configuration state.	Press the Reset button to connect DEEBOT to your phone by Bluetooth. If it fails, please press the Reset button +  , and connect via the ECOVACS HOME App.
		There is no home Wi-Fi on the Wi-Fi list.	1. Check if the Wi-Fi name contains special characters. Please do not use special characters like ! @#& ¥%ℓ. 2. Do not use a 5 GHz network.
		An incorrect App is installed.	Please download and install the ECOVACS HOME App.
2	Unable to create the furniture map in the App.	Moving DEEBOT when cleaning might cause the map to be lost.	During cleaning, do not move DEEBOT.
		Auto cleaning is not finished.	Make sure DEEBOT automatically returns to the OMNI Station after cleaning.
		Multi-floor mode was not enabled when the second map was created.	Please enable multi-floor mode in the App.
3	The side brush drops out of place during use.	The side brush is not properly installed.	When installing the side brush with a screwdriver, ensure the screw is tightened securely.
4	No signal found. Unable to return to the station.	The OMNI Station is incorrectly placed.	Place the station properly according to the instructions in the [Power on and Charge DEEBOT] section.
		The OMNI Station is out of power or has been moved.	Check whether the OMNI Station is connected to the power supply. Do not move the OMNI Station.
		DEEBOT does not start cleaning from the OMNI Station.	It is recommended that DEEBOT start cleaning from the OMNI Station.
		The docking route is blocked. For example, the door is closed to the room where the OMNI Station is placed.	Keep the charging route clear.
5	DEEBOT returns to the OMNI Station before it has finished cleaning.	The room is so large that DEEBOT needs to return to recharge.	Please enable auto-resume. For more details, please follow the App instructions.
		In highly complex home layouts, cleaning efficiency may decrease, possibly resulting in incomplete cleaning.	Simplify your home layout.

No.	Malfunction	Possible Cause	Solution
6	DEEBOT is unable to charge.	DEEBOT is not switched ON.	Switch ON DEEBOT.
		DEEBOT's charging contacts are not connected to the OMNI station's charging contacts.	Make sure that DEEBOT's charging contacts have connected to the station's charging contacts and  flashes. Check whether DEEBOT's and OMNI station's charging contacts are dirty. Please clean these parts according to the instructions in the [REGULAR MAINTENANCE] section.
		The OMNI Station is not connected to the power supply.	1. Make sure the OMNI station is connected to power supply. 2. Once the power is connected, ensure that the motor startup sound can be heard.
		The base has not been installed in place.	Refer to the [Quick Start] section for correct installation.
7	DEEBOT is very loud during cleaning.	The main brush/side brush is tangled, or the dust bin/filter is blocked.	It is recommended to clean the main brush, side brush, dust bin, roller mop, filter, etc., regularly.
		DEEBOT is in Strong Suction Mode or Max Suction Power Mode.	Switch to Standard Mode.
8	DEEBOT gets stuck while working and stops.	DEEBOT is tangled with objects on the floor (electrical wires, curtains, carpet fringing, etc.).	DEEBOT will try various ways to free itself. If its attempts fail, manually remove the obstacles and restart.
		DEEBOT might be stuck under furniture with an entrance of similar height.	Please raise the furniture, set a physical barrier, or set a virtual boundary via the ECOVACS HOME App.
		DEEBOT is stuck in a narrow area.	Tidy up your home, set a physical barrier, or set a virtual boundary via the ECOVACS HOME App.
9	During cleaning, DEEBOT may encounter issues like a disorderly route, biased movement, repeated cleaning over the same spots, and missing small areas. (If there is a large area that has not been cleaned temporarily, DEEBOT will automatically clean the missed area. Sometimes DEEBOT will re-enter a cleaned room, which may not be repeated cleaning, but DEEBOT finds any missed area.)	Objects such as wires and slippers placed on the ground block DEEBOT.	Before cleaning, please tidy up scattered wires, slippers, and other objects on the ground as much as possible. If there is any area missed during cleaning, DEEBOT will correct it automatically. Please refrain from interfering (such as moving DEEBOT or blocking its route).
		The driving wheels may slip on the ground when DEEBOT climbs steps, thresholds, and door bars, which can affect its judgment of the entire home environment.	It is recommended to close the door of the affected area and clean it separately. After cleaning, DEEBOT will return to its starting location.
		On freshly waxed or polished floors, as well as smooth tiles, there may be less friction between the driving wheels and the floor.	Please wait for the wax to dry before cleaning.
		Due to variations in home layouts, some areas cannot be entered by DEEBOT.	Tidy up your home to ensure that DEEBOT can enter the areas to be cleaned.

No.	Malfunction	Possible Cause	Solution
10	Delay in remote control.	The Wi-Fi signal is poor, causing the video loading to be slow.	Use DEEBOT in areas with a good Wi-Fi signal.
11	After returning to the OMNI station, DEEBOT does not empty its dust bin.	The Auto-Empty function has not been turned on in the ECOVACS HOME App.	Turn on the Auto-Empty function in the ECOVACS HOME App.
		Manually moving DEEBOT back to the station will not trigger the Auto-Empty function.	It is recommended that DEEBOT be allowed to return to the OMNI Station on its own. Please do not manually move it.
		In Do Not Disturb mode, DEEBOT will not empty the dust after returning to the OMNI Station.	Turn off Do Not Disturb in the ECOVACS HOME App or manually start dust-emptying.
		The station detects a decrease in empty efficiency.	Clean the dust container and the sponge filter according to the [REGULAR MAINTENANCE] section, close the dust collection correctly, and install it in the station.
		Check if the dust bin is full and causes a blockage.	Clean the dust bin according to the [REGULAR MAINTENANCE] section.
		If the above possible causes have been ruled out, components of the station may be abnormal.	Please contact customer service for assistance.
12	Auto-Empty unsuccessful.	The station detects a decrease in empty efficiency.	Clean the dust container and the sponge filter according to the [REGULAR MAINTENANCE] section, close the dust collection correctly, and install it in the station.
		The outlet of the dust bin is blocked by foreign objects.	Remove the dust bin and clear the foreign objects on the outlet.
		The dust container is not properly installed or firmly closed.	Install the dust container correctly and close it firmly.
13	Dust leakage occurs while DEEBOT is working.	The outlet of the dust bin is blocked by foreign objects.	Remove the dust bin and clear the foreign objects on the outlet.
14	The roller mop does not rotate.	The roller mop is not correctly installed.	Install the roller mop properly according to the [REGULAR MAINTENANCE] section.
		The roller mop is blocked by foreign objects.	Clean and install the roller mop properly according to the [REGULAR MAINTENANCE] section.
15	The driving wheel is stuck.	The driving wheel is entangled or stuck due to foreign objects.	Rotate and press the driving wheel to check for any wrapping or obstruction by foreign objects. If any foreign objects are found, please clean them promptly. If this issue persists, please contact customer service for assistance.

No.	Malfunction	Possible Cause	Solution
16	The mop washing tray is full of water and cannot be emptied. A voice prompt reports the mop washing tray malfunction.	The dirty water tank is not properly installed.	Tap down on the dirty water tank to ensure it is properly installed.
		The sealing plugs in the dirty water tank are not installed properly.	Make sure that the two sealing plugs are properly installed.
		The mop washing tray is not properly installed.	Check and ensure the mop washing tray is properly installed.
		The mop washing tray base gets dirty.	Detach and wash the mop washing tray base with water.
		Check if the floating ball gets stuck when there is no water in the mop washing tray base.	Take out the mop washing tray to put the floating ball back in place.
		The OMNI Station cannot drain water normally.	Place DEEBOT in the station. After ensuring it's charging, double tap  . If the issue persists, please contact customer service for assistance.
		The suction port of the mop washing tray is blocked by foreign objects.	Ensure that there is no foreign object in the suction port of the mop washing tray.
		The voice alert persists after all the above solutions are tried.	Power off and on the station. If this issue persists, please contact customer service for assistance.
17	Dirty water box malfunction or frequent auto-wash.	The dirty water box is overly laden with dust.	Remove and empty the dirty water box, and then rinse it and reinstall. If this issue persists, please contact customer service for assistance.
		The drip tray is overly laden with dust.	Remove and empty the drip tray, and then rinse it and reinstall. If this issue persists, please contact customer service for assistance.

TECHNICAL SPECIFICATIONS

Model	DEX99-1
Rated Input	16.4V === 3A
Fast Charge Input	16.4V === 9.5A
Charging Time	About 4 h
Station Model	CH2512
Rated Input	110-120V ~ 50-60Hz
Nominal charge output	16.4V === 3A
Fast Charge Output (Short time)	16.4V === 9.5A
Rated Input Current(Charging)	2.5 A
Power(Emptying)	4.5 A
Power(Hot Water Washing Mop)	14 A

Output power of the wireless module is less than 100 mW.

Note: Technical and design specifications may be changed for continuous product improvement.

Explore more accessories at <https://www.ecovacs.com>.

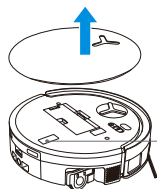

Please use the mobile camera to scan the QR code and obtain the user guide.

INSTRUCTIONS IMPORTANTES DE SÉCURITÉ

INSTRUCTIONS IMPORTANTES DE SÉCURITÉ

LIRE TOUTES LES INSTRUCTIONS AVANT D'UTILISER L'APPAREIL.

Lors de l'utilisation d'un appareil électrique, les précautions de base suivantes doivent toujours être suivies :

AVERTISSEMENT : Lisez tous les avertissements et toutes les instructions de sécurité. Le non-respect des avertissements et des instructions peut entraîner une décharge électrique, un incendie ou des blessures graves.

1. L'appareil ne doit pas être utilisé comme un jouet. Une attention particulière est nécessaire lorsqu'il est utilisé par des enfants ou près d'eux.
2. Rangez la zone à nettoyer. Retirez les cordons d'alimentation et les petits objets sur le plancher qui pourraient s'enchevêtrer dans l'appareil. Glissez les franges sous le tapis et relevez les bouts des rideaux et des nappes pour dégager le plancher.
3. En cas de présence d'un point de chute dans la zone de nettoyage à cause d'une marche ou d'un escalier, vous devriez faire fonctionner l'appareil

de manière à vous assurer qu'il peut détecter la marche sans tomber. Il pourrait être nécessaire de placer une barrière physique au bord du point de chute pour empêcher l'appareil de tomber. Assurez-vous que la barrière ne présente pas un risque de trébuchement.

4. Utilisez l'appareil seulement de la manière décrite dans ce manuel. Utilisez seulement les accessoires recommandés ou vendus par le fabricant.
5. Ne manipulez pas la fiche électrique ou l'appareil avec des mains mouillées.
6. Les batteries non rechargeables sont interdites.
7. N'utilisez pas l'appareil si le bac à poussière ou les filtres ne sont pas en place.
8. N'utilisez pas l'aspirateur dans un endroit où il y a des chandelles allumées ou des objets fragiles sur le plancher à nettoyer.
9. N'utilisez pas et ne rangez pas l'appareil dans un environnement extrêmement chaud ou froid (température inférieure à -5 °C/23 °F ou supérieure à 40 °C/104 °F). Veuillez charger le robot à une température supérieure à 0 °C/32 °F et inférieure à 40 °C/104 °F.
10. Gardez les vêtements amples, les cheveux, les doigts et toutes les autres parties du corps à l'écart de toute ouverture et de toute pièce mobile.
11. N'utilisez pas l'appareil dans une pièce où dort un nourrisson ou un enfant.
12. Pour utilisation À L'INTÉRIEUR SEULEMENT. N'utilisez pas l'appareil à l'extérieur ou à des

fins commerciales ou industrielles. N'utilisez pas l'appareil sur des surfaces mouillées ou contenant de l'eau stagnante.

13. Ne laissez pas l'appareil ramasser de gros objets, comme des pierres, de grandes feuilles de papier ou tout autre objet pouvant le boucher.
14. N'utilisez pas l'appareil pour ramasser des produits inflammables ou combustibles comme de l'essence, ou de l'encre pour imprimante ou photocopieur, et ne l'utilisez pas dans des endroits où ces produits peuvent être présents.
15. N'utilisez pas l'appareil pour ramasser des objets qui brûlent ou qui émettent de la fumée, comme des cigarettes, des allumettes, des cendres chaudes, ou tout autre objet pouvant causer un incendie.
16. Ne placez pas d'objets dans les ouvertures. N'utilisez pas l'appareil si une ouverture est bouchée; gardez-le exempt de poussière, de peluches, de cheveux et de tout ce qui peut réduire l'écoulement d'air.
17. Veillez à ne pas endommager le cordon d'alimentation. Ne tirez pas et ne transportez pas l'appareil ou la station d'accueil par le cordon d'alimentation, n'utilisez pas le cordon d'alimentation comme une poignée, ne refermez pas une porte sur le cordon d'alimentation et ne tirez pas le cordon d'alimentation autour de rebords ou de coins coupants. Ne faites pas passer l'appareil ni la station d'accueil sur le cordon d'alimentation. Gardez le cordon d'alimentation à l'écart de toute surface chaude. Ne débranchez pas l'appareil en tirant sur le cordon. Pour débrancher l'appareil, saisissez la fiche électrique, et non le cordon.
18. Si le cordon d'alimentation est endommagé, il doit être remplacé par le fabricant ou par son agent du service à la clientèle pour éviter tout danger.
19. N'utilisez pas un appareil avec une fiche électrique endommagée ou un cordon d'alimentation endommagé. N'utilisez pas l'appareil ou la station d'accueil s'ils ne fonctionnent pas correctement, s'ils ont été échappés, endommagés, laissés à l'extérieur, ou s'ils sont entrés en contact avec un liquide. Si une réparation est nécessaire, elle doit être effectuée par le fabricant ou par son agent du service à la clientèle pour éviter tout danger.
20. Avant de nettoyer l'appareil ou d'en faire l'entretien, mettez-le HORS TENSION en utilisant l'interrupteur d'alimentation. Fermez toutes les commandes avant de le débrancher. Éteignez toujours l'appareil avant de brancher ou de débrancher la buse motorisée.
21. Éteignez l'interrupteur d'alimentation avant de retirer le bac à poussière.
22. Retirez l'appareil de la station d'accueil et mettez l'appareil HORS TENSION en utilisant son interrupteur d'alimentation avant de retirer la batterie pour la mise au rebut de l'appareil.
23. La batterie doit être retirée et mise au rebut conformément aux lois et aux réglementations locales avant la mise au rebut de l'appareil.

24. Veuillez mettre les batteries usagées au rebut conformément aux lois et aux réglementations locales.
25. N'incinerez pas l'appareil, même s'il est gravement endommagé. Les batteries peuvent exploser si elles sont exposées au feu.
26. Lorsque vous n'utilisez pas la station d'accueil et avant d'en faire l'entretien, débranchez-la de la prise.
27. L'appareil doit être utilisé conformément aux instructions du présent manuel d'instructions. **Ecovacs Home Service Robotics** ne saurait être tenue responsable des blessures ou dommages causés par une utilisation incorrecte.
28. Prévenez tout démarrage accidentel. Assurez-vous que l'interrupteur est à la position de mise hors tension avant de connecter l'appareil au bloc-batterie, de le ramasser ou de le transporter.
29. Lorsque le bloc-batterie n'est pas utilisé, gardez-le à l'écart d'autres objets métalliques comme des trombones, des pièces de monnaie, des clés, des vis, des clous ou d'autres petits objets métalliques qui peuvent établir une connexion d'une borne à l'autre. Un court-circuit des bornes de la batterie peut causer des brûlures ou un incendie.
30. Dans des conditions abusives, du liquide peut être éjecté de la batterie; évitez tout contact avec ce liquide. En cas de contact accidentel, rincez immédiatement les parties atteintes avec de l'eau. Si du liquide entre en contact avec les yeux, consultez également un professionnel de la santé. Le liquide éjecté de la batterie peut causer des irritations ou des brûlures.
31. N'utilisez pas un bloc-batterie ou un appareil qui est endommagé ou modifié. Les batteries endommagées ou modifiées peuvent avoir un comportement imprévisible susceptible de causer un incendie, une explosion ou des blessures.
32. N'exposez pas un bloc-batterie ou un appareil au feu ou à une température excessive. Une exposition au feu ou à une température supérieure à 130 °C peut causer une explosion. La température de 130 °C est équivalente à 265 °F.
33. Suivez toutes les instructions de recharge et ne rechargez pas le bloc-batterie ou l'appareil si la température est en dehors de la plage spécifiée dans les instructions. Une recharge incorrecte ou à une température en dehors de la plage spécifiée peut endommager la batterie et augmenter le risque d'incendie.
34. Faites effectuer l'entretien par un réparateur qualifié, uniquement avec des pièces de rechange identiques. Vous vous assurerez ainsi de maintenir la sécurité du produit.
35. Ne modifiez pas ou n'essayez pas de réparer l'appareil ou le bloc-batterie (le cas échéant), sauf de la manière indiquée dans les instructions d'utilisation et d'entretien.
36. Enlevez les cordons des autres appareils dans la zone à nettoyer.
37. N'utilisez pas l'aspirateur dans une pièce où il y a des chandelles allumées sur des meubles que l'aspirateur pourrait accidentellement heurter.

38. Ne laissez pas les enfants s'asseoir sur l'aspirateur.
39. Utilisez l'appareil seulement de la manière décrite dans ce manuel. Utilisez seulement les accessoires recommandés par le fabricant.
40. Ne rechargez l'appareil qu'avec le chargeur spécifié par le fabricant. Un chargeur qui est adapté pour un type de bloc-batterie peut créer un risque d'incendie s'il est utilisé avec un autre bloc-batterie.
41. Utilisez les appareils uniquement avec les blocs-batteries désignés à cette fin. L'utilisation de tout autre bloc-batterie peut créer un risque de blessure et d'incendie.
42. Le robot contient des batteries qui ne doivent être remplacées que par des personnes qualifiées. Pour faire remplacer la batterie du robot, veuillez communiquer avec le service à la clientèle.
43. Si le robot ne sera pas utilisé pendant une période prolongée, rechargez-le complètement, mettez-le HORS TENSION pour l'entreposer et débranchez la station d'accueil.
44. Pour réduire le risque de décharge électrique, n'utilisez pas cet appareil sur des surfaces mouillées. Ne l'exposez pas à la pluie. Entreposez-le à l'intérieur.
45. Pour réduire le risque de blessure lié aux pièces mobiles, débranchez l'appareil avant tout entretien.
46. Risque de blessure. La brosse peut démarrer de manière inattendue. Débranchez l'appareil avant de procéder à son nettoyage ou à son entretien.
47. Pour réduire le risque de blessure, l'utilisateur doit lire le manuel d'instructions.
48. Pour réduire le risque de décharge électrique, n'utilisez pas cet appareil à l'extérieur ou sur des surfaces mouillées.
49. Veuillez vous assurer que la tension d'alimentation de la prise correspond à la tension d'alimentation indiquée sur la station d'accueil.
50. N'utilisez pas la station d'accueil si elle est endommagée.
51. Retirez la fiche électrique de la prise avant d'effectuer le nettoyage ou l'entretien de la station d'accueil.
52. Interrupteur d'alimentation « I » = mise sous tension, « O » = mise hors tension.
53. Branchez l'appareil uniquement dans une prise correctement mise à la terre. Consultez les instructions de mise à la terre.

≡	Courant continu
~	Courant alternatif

Cet appareil est conforme aux règlements sur les radiations du DHHS, 21CFR chapitre 1, sous-chapitre J.

Déclaration sur les interférences de la Federal Communications Commission (FCC)

REMARQUE : Cet équipement a été testé et jugé conforme aux limites pour appareils numériques de classe B, conformément à la section 15 des règlements de la FCC.

Ces limites sont destinées à assurer une protection raisonnable contre les interférences nuisibles dans une installation résidentielle. Cet équipement génère, utilise et peut émettre de l'énergie radioélectrique et peut, en cas d'installation ou d'utilisation non conforme aux instructions, engendrer des interférences nuisibles aux communications radio.

Cependant, on ne peut pas garantir que des interférences ne se produiront pas dans certaines installations. Si cet appareil cause des interférences nuisibles à la réception des signaux de radio ou de télévision, qui peut être déterminé en allumant et en éteignant l'appareil, nous conseillons à l'utilisateur d'essayer de corriger ces interférences par un ou plusieurs des moyens suivants :

- Réorienter ou repositionner l'antenne de réception.
- Augmenter la distance séparant l'équipement du récepteur.
- Brancher l'appareil dans une prise d'un circuit différent de

celui du récepteur.

- Consulter le revendeur ou un technicien qualifié spécialisé en radio/télévision pour obtenir de l'aide.

Cet appareil est conforme à la section 15 des règlements de la FCC. L'utilisation est sous réserve des deux conditions suivantes :

(1) cet appareil ne doit pas engendrer des interférences nuisibles et (2), cet appareil doit accepter toute interférence reçue, y compris les interférences pouvant entraîner un fonctionnement indésirable.

Avertissement : Toutes les transformations ou modifications de cet appareil non expressément autorisées par la partie responsable de la conformité pourraient annuler le droit de l'utilisateur à utiliser l'équipement.

Cet appareil contient des émetteurs/récepteurs exempts de licence qui sont conformes aux normes RSS d'Innovation, Sciences et Développement économique Canada. L'utilisation est sous réserve des deux conditions suivantes :

- (1) Cet appareil ne doit pas causer d'interférences.
- (2) Cet appareil doit accepter toute interférence, y compris les interférences pouvant provoquer un fonctionnement indésirable de l'appareil.

Avertissement relatif à l'exposition aux radiofréquences

Cet équipement est conforme aux limites d'exposition aux radiations définies par la FCC pour un environnement non contrôlé.

Cet équipement doit être installé et utilisé conformément

aux instructions fournies, et la ou les antennes utilisées pour cet émetteur doivent être installées de manière à fournir une distance de séparation d'au moins 20 cm de toute personne et ne doivent pas être colocalisées ni fonctionner en combinaison avec une autre antenne ou un autre émetteur.

Avertissement MPE (pour les appareils mobiles des sections 15.247)

Afin de satisfaire aux exigences de sécurité de la FCC et en matière d'exposition aux radiofréquences et aux circuits intégrés, une distance d'au moins 20 cm doit être maintenue entre cet appareil et toute personne durant l'utilisation de l'appareil.

Pour garantir la conformité, les opérations à une distance inférieure à cette distance ne sont pas recommandées.

Pour désactiver le module Wi-Fi sur le DEEBOT, suivez ces étapes : allumez le robot, puis placez-le sur la station OMNI, en vous assurant que les contacts de charge sur le DEEBOT et la station sont correctement connectés, puis appuyez et maintenez enfoncé le bouton  pendant 30 s jusqu'à ce que vous entendiez des bips.

Pour activer le module Wi-Fi sur DEEBOT, veuillez redémarrer le robot. En outre, débranchez et branchez le satellite.

CONSERVER CES INSTRUCTIONS

INSTRUCTIONS DE MISE À LA TERRE

Cet appareil doit être mis à la terre. En cas de mauvais fonctionnement ou de panne, la mise à la terre fournit un chemin de moindre résistance pour le courant électrique afin de réduire

le risque de décharge électrique. Cet appareil est équipé d'un cordon doté d'un conducteur de mise à la terre et d'une fiche de mise à la terre de l'équipement. La fiche doit être insérée dans une prise appropriée qui est correctement installée et mise à la terre conformément à toutes les ordonnances et à tous les codes locaux.

AVERTISSEMENT – Un branchement inapproprié du conducteur de mise à la terre de l'équipement peut entraîner un risque de décharge électrique. En cas de doute sur le caractère adéquat de la mise à la terre de la prise, consultez un électricien qualifié ou un technicien. Ne modifiez pas la fiche fournie avec l'appareil. Si elle ne convient pas à la prise, faites installer une prise appropriée par un électricien qualifié.

Cet appareil doit être utilisé sur un circuit d'une tension nominale de 120 V et est équipé d'une fiche de mise à la terre qui ressemble à la fiche illustrée sur la photo suivante. Assurez-vous que l'appareil est branché dans une prise ayant la même configuration que la fiche. Aucun adaptateur ne doit être utilisé avec cet appareil.

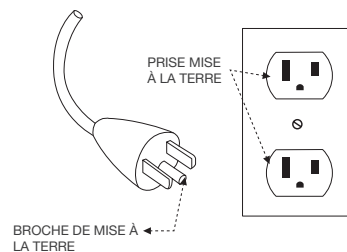

Pour utilisation résidentielle À L'INTÉRIEUR SEULEMENT. Cet appareil contient des émetteurs/récepteurs exempts de licence qui sont conformes aux normes RSS d'Innovation, Sciences et Développement économique Canada. L'utilisation est sous réserve des deux conditions suivantes :

- (1) Cet appareil ne doit pas causer d'interférences.
- (2) Cet appareil doit accepter toute interférence, y compris les interférences pouvant provoquer un fonctionnement indésirable de l'appareil.

Afin de satisfaire aux exigences de sécurité de la FCC et en matière d'exposition aux radiofréquences et aux circuits intégrés, une distance d'au moins 20 cm doit être maintenue entre cet appareil et toute personne durant l'utilisation de l'appareil.

À des fins de conformité, l'utilisation à une distance moindre que celle-ci n'est pas recommandée.

L'émetteur/récepteur exempt de licence contenu dans le présent appareil est conforme aux CNR d'Innovation, Sciences et Développement économique Canada applicables aux appareils radio exempts de licence. L'exploitation est autorisée aux deux conditions suivantes :

- 1) L'appareil ne doit pas produire de brouillage;
- 2) L'appareil doit accepter tout brouillage radioélectrique subi, même si le brouillage est susceptible d'en compromettre le fonctionnement.

Les antennes installées doivent être situées de façon à ce que la population ne puisse y être exposée à une distance de moins de 20 cm. Installer les antennes de façon à ce que le personnel ne puisse approcher à 20 cm ou moins de la position centrale de l'antenne.

Mise à jour de l'appareil

En général, certains appareils sont mis à jour deux fois par mois, mais ce n'est pas toujours le cas.

Certains appareils, surtout ceux qui ont été mis en vente il y a plus de trois ans, ne seront mis à jour que si une vulnérabilité critique est trouvée et corrigée.

COMPOSANTS DU COLIS

1 Contenu du colis

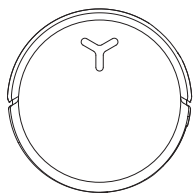

DEEBOT

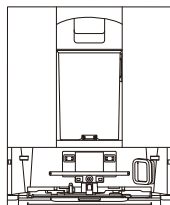

Station OMNI

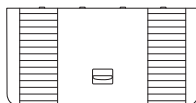

Base

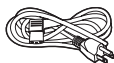

Cordon d'alimentation



Manuel d'utilisation



Protection d'angle

Remarque :

- Une paire de protections d'angle bien conçue est incluse pour améliorer la sécurité des utilisateurs et le confort de manipulation.
Pour installer : aligner la fente intérieure du protecteur d'angle avec le bord et appuyer pour la mettre en place. Compatible avec tous les designs d'angle DEEBOT.
- Les figures de ce manuel sont fournies à titre indicatif uniquement et peuvent différer de l'appareil. La conception et les spécifications du produit sont susceptibles d'être modifiées sans préavis.

2 Diagramme de produit

1. Vue de face du DEEBOT

Boutons sur le DEEBOT

Pression : Basculer pour démarrer/Pause
Appuyer pendant 3 s : Retour à la station
Appuyer deux fois : Libérer/Rétracter la serpillière (DEEBOT pas à la station)

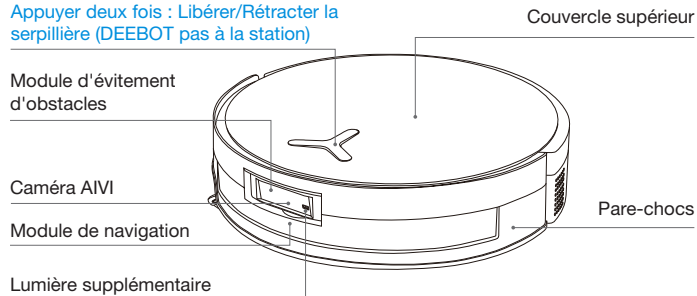

2. Vue de dessous du DEEBOT

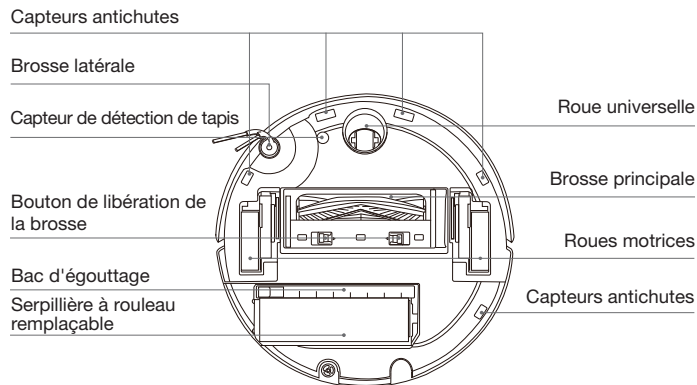

3. À l'intérieur du DEEBOT (sous le couvercle supérieur)

Bouton RÉINITIALISER

Configuration du réseau : Appuyez sur le bouton RÉINITIALISER et une invite vocale sera entendue pour connecter le DEEBOT à l'application.

Restaurer les paramètres par défaut : Appuyez sur le bouton RÉINITIALISER et maintenez-le enfoncé pendant 5 secondes. Après l'invite vocale, la musique de démarrage joue et le DEEBOT est réinitialisé à ses paramètres par défaut. Soyez prudent lorsque vous utilisez cette fonction.

Indicateur d'état Wi-Fi/
Bouton RÉINITIALISER

Contacts de charge

Boîte à eau sale

Port de remplissage d'eau

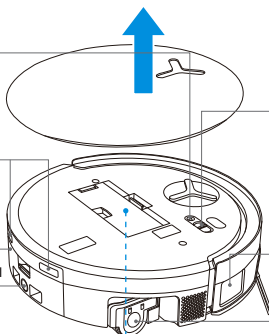

Interrupteur
d'alimentation
« I » = MARCHÉ
« O » = ARRÊT

Capteur de bord

Couvercle d'extrémité
du rouleau

4. Bac à poussière

Loquet de filtre

Filtre

Porte-filtre

Port d'élimination de la
poussière

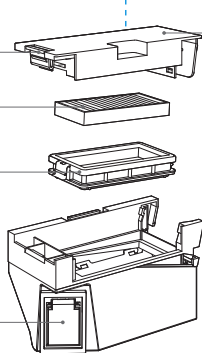

Couvercle du bac à poussière

5. Vue de face de la station OMNI

Réservoir d'eau propre

Réservoir d'eau sale

Bouton de libération
du conteneur

Réservoir de solution
de nettoyage

Contacts de charge

Bac de lavage pour
serpillière

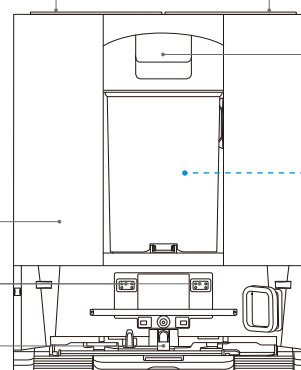

Remarque :

- Orange clignotant : Veuillez vérifier l'application ECOVACS HOME pour connaître la cause du dysfonctionnement.
- Si le DEEBOT ne parvient pas à se charger, veuillez essuyer les contacts de charge avec un chiffon propre et sec.

6. Contenant à poussière

Interrupteur de vidage

Sortie de poussière

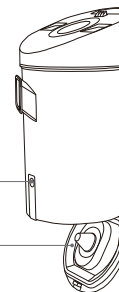

7. Vue arrière de la station OMNI

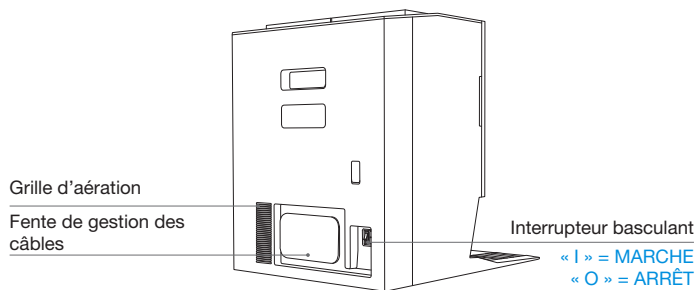

8. Témoin lumineux

Effet lumineux	État
Blanc avec effet de respiration	Recharge
Blanc fixe	Complètement chargé/en marche
Rouge uni	Batterie faible
Rouge clignotant	Alarme DEEBOT
Orange clignotant	Alarme de la station

9. Vue d'ensemble des capteurs

Nom	Description fonctionnelle
Module de navigation	La télémétrie laser est utilisée pour mesurer la distance entre le DEEBOT et les objets environnants en fonction de la différence de temps de réflexion, permettant au module de cartographier les objets environnants pendant que le robot se déplace. La portée de détection est de 10 m.
Module d'évitement d'obstacles	La télémétrie infrarouge et des triangles similaires sont appliqués pour mesurer la distance entre les objets environnants et le DEEBOT. Lorsque le capteur détecte un objet à proximité, le DEEBOT fait automatiquement demi-tour pour éviter de heurter l'objet. La portée de détection est de 0,3 m.
Capteurs antichutes	En utilisant le principe du temps de vol (dToF), le capteur dToF situé sur la partie inférieure du DEEBOT mesure en continu la distance entre le DEEBOT et le sol. Pendant ce temps, des capteurs infrarouges situés en bas détectent la distance à l'aide de la technologie de télémétrie infrarouge. Le DEEBOT n'avancera pas lorsqu'il y a des escaliers devant (par exemple lorsque la hauteur de la surface blanche est de 55 mm ou plus, ou la hauteur de la surface noire est de 30 mm ou plus) et que la hauteur identifiée dépasse celle prédéfinie, réalisant la fonction antichute.
Capteur de détection de tapis	Le capteur émet des ultrasons de 300 kHz, dont l'énergie est absorbée par le tapis. L'énergie renvoyée est donc inférieure au seuil. Le DEEBOT détecte ainsi la présence du tapis. Dans le laboratoire ECOVACS, plus de 50 types de tapis disponibles sur le marché sont identifiés.
Capteur anticollision	Grâce au principe du commutateur optocoupleur, le DEEBOT évite les obstacles lorsqu'ils sont sur le point d'entrer en collision.
Capteur de bord	Avec la télémétrie infrarouge, le capteur de bord détecte la distance entre le DEEBOT et les objets sur le côté. Lorsqu'il y a un mur ou un obstacle sur le côté droit, le DEEBOT effectue un nettoyage des bords pour éviter d'oublier des zones et prévenir les collisions.
Caméra AIVI	Utilisez des caméras IA pour collecter des images de l'environnement. Réaliser un enregistrement vidéo. Grâce à l'interaction avec le microphone, un appel vidéo à distance peut être réalisé.
Microphone	Le microphone capte le son grâce aux vibrations du diaphragme provoquées par la voix humaine voyageant dans l'air. Cela permet l'enregistrement vocal et le contrôle vocal pour diriger le DEEBOT afin de terminer le travail assigné grâce à l'acquisition et aux algorithmes de modèles sonores. La distance d'éveil réelle est de 5 m.

CONFIGURATION INITIALE ET UTILISATION

1 Remarques avant le nettoyage



Ranger la zone à nettoyer

Pour une surface de nettoyage maximale, placez les meubles, tels que les tables, les chaises et les ventilateurs sur pied à leur place et rangez les objets bas, tels que les pèse-personnes, avant d'utiliser le DEEBOT.

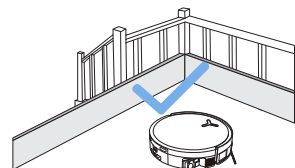

Empêcher le DEEBOT de tomber

Placez une barrière physique au bord d'une chute, comme des escaliers et des marches, pour empêcher le DEEBOT de tomber par-dessus bord.

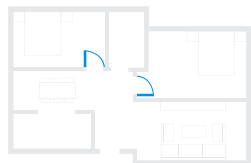

Ouvrir les portes et aider le DEEBOT à explorer

Ouvrez toutes les portes des pièces pour aider le DEEBOT à explorer complètement votre maison lors de la première utilisation.



Enlevez les objets comme les câbles, les vêtements et les pantoufles du sol pour améliorer l'efficacité du nettoyage.



Avant d'utiliser le produit sur un tapis avec un bord à franges, veuillez replier les franges en dessous du tapis.



Veuillez ne pas vous tenir dans des espaces étroits, tels que les couloirs, pour éviter de bloquer le module de navigation.



Assurez la clarté de la vision du robot et évitez de rayer ou de salir l'objectif de la caméra IA avec des empreintes digitales ou des taches huileuses. Utilisez un chiffon propre et doux pour essuyer l'appareil photo, plutôt que des produits de nettoyage, des détergents ou des sprays.

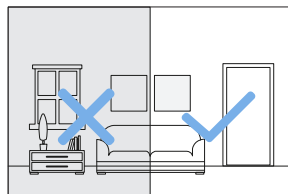

Assurez un éclairage suffisant

Assurez-vous que toutes les zones de nettoyage sont bien éclairées pour aider la caméra IA du DEEBOT à éviter adéquatement les obstacles tels que les chaussures, les chaussettes et les cordons.

2 Démarrage rapide

Retirez tous les matériaux de protection avant d'utiliser l'appareil.

1. Installation de la station

Le son du clic indique une installation correcte.

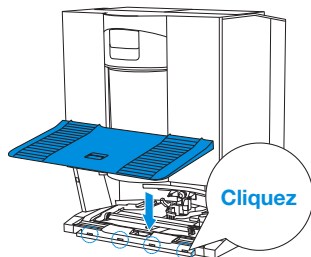

2. Assembler et placer la station

Placez la station OMNI contre le mur sur une surface plate et dure. Assurez-vous qu'il n'y a aucun objet à moins de 0,05 m de chaque côté et à 0,8 m devant. Enroulez l'excédent de cordon d'alimentation autour de la fente de gestion des câbles à l'arrière de la station.

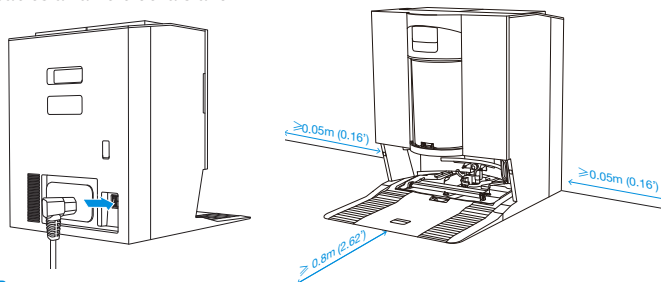

Remarque :

- S'il y a des objets réfléchissants tels que des miroirs et des plinthes réfléchissantes à proximité de la station, les 14 cm inférieurs de ces objets doivent être recouverts.
- Ne placez pas la station sous la lumière directe du soleil ou dans un environnement à haute température.
- Placez la station dans un endroit avec un signal Wi-Fi puissant pour une meilleure expérience d'utilisation.

3 Télécharger l'APPLICATION ECOVACS HOME

Pour profiter de toutes les fonctionnalités disponibles, il est recommandé que vous contrôliez votre DEEBOT via l'application ECOVACS HOME.

1. Scannez le code QR sous le couvercle supérieur pour télécharger l'application.

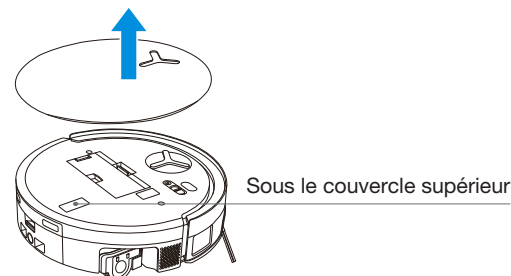



2. Recherchez « ECOVACS HOME » sur l'App Store ou Google Play pour télécharger l'application.



Remarque : Suivez les instructions de l'application pour compléter l'inscription, l'ouverture de session et la connexion.

4 Connecter le DEEBOT à l'APPLICATION

Par Bluetooth : Mettez le DEEBOT en marche et activez le Bluetooth de votre téléphone portable. Autorisez l'application à obtenir l'autorisation du Bluetooth du téléphone mobile. Appuyez pour balayer le code QR sur le DEEBOT ou appuyez sur  ou  dans l'application pour trouver le DEEBOT à proximité.

Par Wi-Fi : Vous pouvez également choisir de connecter le DEEBOT à l'application par d'autres méthodes selon les invites sur la page de l'application.

Remarque : Veuillez vous connecter via Bluetooth pour une meilleure expérience.

Configuration requise pour le réseau Wi-Fi :

- Vous utilisez un réseau 2,4 GHz ou 2,4/5 GHz mixte.
- Votre routeur prend en charge les protocoles 802.11b/g/n et IPv4.
- N'utilisez pas de VPN (réseau privé virtuel) ou de serveur proxy.
- N'utilisez pas de réseau caché.
- WPA et WPA2 utilisant le cryptage TKIP, PSK, AES/CCMP.
- WEP EAP (Enterprise Authentication Protocol) n'est pas pris en charge.
- Utilisez les canaux Wi-Fi 1 à 11 en Amérique du Nord et les canaux 1 à 13 en dehors de l'Amérique du Nord (consultez l'organisme de réglementation local).
- Si vous utilisez un prolongateur/répéteur de réseau, le nom du réseau (SSID) et le mot de passe sont les mêmes que ceux de votre réseau principal.
- Veuillez activer le WPA2 sur votre routeur.

Témoin lumineux Wi-Fi

	Lumière blanche clignotante lente	Déconnecté du Wi-Fi
	Lumière blanche clignotante rapide	Connexion
	Lumière blanche fixe	Connecté au Wi-Fi

Sachez que les fonctions intelligentes comme le démarrage à distance, l'interaction vocale, l'affichage de cartes en 2D/3D et les paramètres de contrôle, ainsi que le nettoyage personnalisé (en fonction de l'appareil) nécessitent l'application ECOVACS HOME qui est constamment mise à jour. Vous devez accepter notre politique de confidentialité et notre contrat d'utilisation pour que nous puissions traiter certaines de vos informations essentielles et nécessaires avant que vous puissiez utiliser certaines fonctionnalités de l'application ECOVACS HOME pour contrôler l'appareil. Si vous n'êtes pas d'accord avec notre politique de confidentialité et notre contrat d'utilisation, ces fonctionnalités ne seront pas disponibles. Néanmoins, vous pouvez toujours utiliser les fonctions de base de cet appareil pour un fonctionnement manuel.

5 Allumer et charger le DEEBOT

Allumez l'interrupteur d'alimentation sous le capot du DEEBOT (« I » = **MARCHE**, « O » = **ARRÊT**), et placez le DEEBOT devant la station qui est connectée à l'alimentation électrique. Utilisez l'application ECOVACS HOME ou la commande vocale pour rappeler le DEEBOT, ou appuyez et maintenez le bouton  du DEEBOT pendant 3 secondes pour permettre au DEEBOT de s'arrimer pour se recharger.

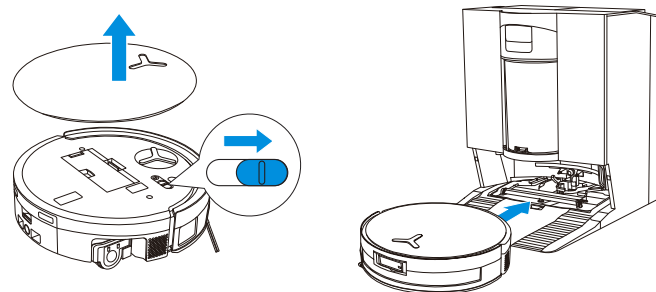

Remarque :

- Le DEEBOT ne peut pas se charger lorsqu'il est éteint.
- Après le nettoyage, il est recommandé de garder le DEEBOT sous tension et en charge pour s'assurer qu'il est prêt pour la prochaine session de nettoyage.
- Pour garantir que le DEEBOT puisse se charger correctement après le nettoyage, commencez le nettoyage à partir de la station et évitez de déplacer la station pendant le processus.

6 Remplir le réservoir d'eau propre

Retirez le réservoir d'eau propre, ouvrez le couvercle du réservoir et remplissez le réservoir d'eau. Fermez le couvercle du réservoir et réinstallez le réservoir d'eau propre.

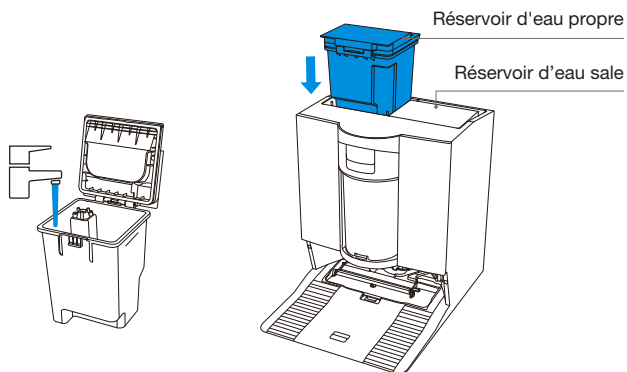

Remarque :

- Utilisez uniquement la solution de nettoyage ECOVACS DEEBOT pour éviter les dysfonctionnements.
- Utilisez un chiffon propre et sec pour essuyer l'eau à la surface du réservoir avant de le mettre en place.
- Assurez-vous de bien verrouiller les couvercles supérieurs des deux réservoirs d'eau avant utilisation.
- Toutes traces d'eau dans les réservoirs d'eau proviennent de tests de fonctionnement. Veuillez l'utiliser en toute confiance.

7 Ajoutez une solution de nettoyage (vendue séparément)

1. Retirez le couvercle du réservoir de solution de nettoyage, retirez les deux boîtes de solution de nettoyage et placez-les sur une surface plane et dure.

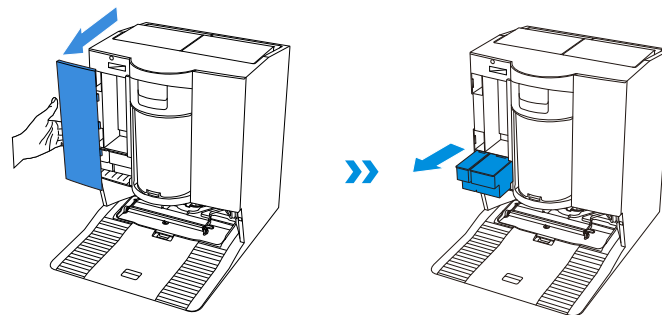

2. Versez la solution de nettoyage standard dans la boîte bleue et la solution de nettoyage intensif dans la boîte noire. Après avoir bien fixé les couvercles des boîtes, poussez-les de nouveau dans la station et fermez le couvercle du réservoir.

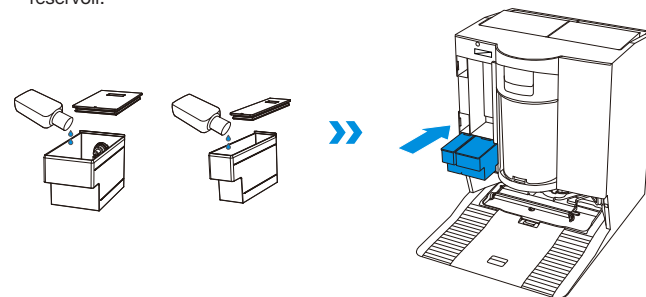

Remarque :

- Pour de meilleures performances et une durée de vie plus longue du produit, veuillez utiliser la solution de nettoyage ECOVACS DEEBOT (vendue séparément).
- Ne versez pas la solution de nettoyage dans le réservoir d'eau propre. Ajoutez-la plutôt dans le réservoir de solution de nettoyage. Sinon, un mauvais ratio pourrait provoquer une mousse excessive et réduire l'efficacité du nettoyage.

3. Remettez le couvercle du réservoir de solution de nettoyage et appuyez fermement sur le couvercle pour le fixer en position.

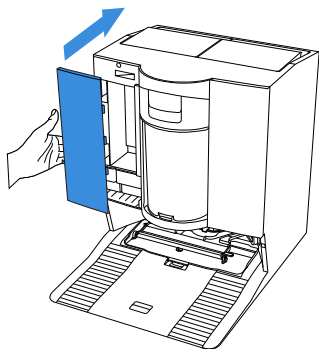

Remarque : Assurez-vous qu'aucun objet étranger ne tombe dans la boîte de solution de nettoyage.

8 Utiliser le DEEBOT pour le nettoyage

1. Commencer la cartographie

Lorsque vous créez une carte pour la première fois, veuillez suivre le DEEBOT pour l'assister avec certains problèmes mineurs.

Par exemple, le DEEBOT pourrait rester coincé sous les meubles. Veuillez vous référer aux solutions suivantes :

- ① Surélevez les meubles bas si possible;
- ② Couvrez le dessous du meuble;
- ③ Configurez une limite virtuelle via l'application.

2. Commencer le nettoyage

- Le réservoir d'eau du DEEBOT est automatiquement rempli via la station. Le remplissage manuel n'est pas nécessaire.
- Lorsqu'il passe la serpillière, le DEEBOT reconnaît les types de sol et est capable de soulever automatiquement les serpillières lorsqu'il rencontre des tapis. Veuillez ne pas utiliser le DEEBOT sur des moquettes ou des tapis à poils longs présentant des fibres de plus de 10 mm de longueur. Il est recommandé de les replier pendant le processus de nettoyage ou de définir la zone recouverte de moquette à poils longs comme zone à éviter en définissant une limite virtuelle dans l'application ECOVACS HOME.

Veuillez vous assurer que le DEEBOT est à la station et complètement chargé avant le premier nettoyage. Appuyez sur  sur le DEEBOT pour démarrer. Vous pouvez également utiliser l'application ECOVACS HOME ou la commande vocale pour commencer.

3. Mettre en pause

Appuyez sur  sur le DEEBOT pour le mettre en pause pendant qu'il travaille. Vous pouvez également utiliser l'application ECOVACS HOME ou la commande vocale pour mettre le DEEBOT en pause.

4. Sortir de veille

Après une pause d'un instant, tous les voyants du DEEBOT s'éteignent. Pour réveiller le DEEBOT, appuyez sur .

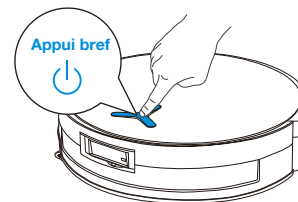

5. Retour à la station

Utilisez l'application ECOVACS HOME ou la commande vocale pour rappeler le robot, ou appuyez et maintenez le bouton  sur le DEEBOT pendant 3 secondes pour permettre au robot de s'arrimer pour se recharger.

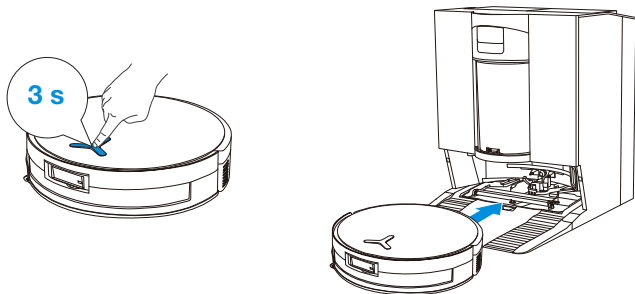

6. Mode Veille profonde

Le DEEBOT entrera en mode Veille profonde s'il reste hors de la station pendant environ 10 heures pour protéger la batterie. Veuillez éteindre le DEEBOT puis l'allumer pour le réveiller.

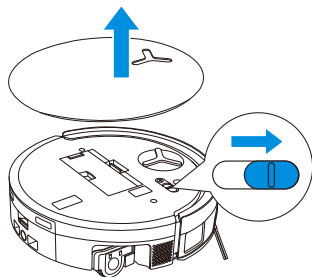

Lorsque la fonction Charge rapide est activée, DEEBOT effectuera une charge rapide pendant environ 5 minutes après son retour à la station. Il passera ensuite en charge standard et s'arrêtera automatiquement une fois entièrement chargé.

ENTRETIEN RÉGULIER

1 Fréquence d'entretien

Pour que le DEEBOT fonctionne au mieux de ses performances, effectuez l'entretien et remplacez les pièces aux fréquences suivantes :

Partie	Fréquence d'entretien	Fréquence de remplacement
Serpillère à rouleau lavable	/	Tous les 1 à 2 mois
Boîte à eau sale	Chaque semaine	/
Bac d'égouttage	Chaque semaine	/
Brosse latérale	Toutes les 2 semaines	Tous les 3 à 6 mois
Brosse principale	Chaque semaine	Tous les 6 à 12 mois
Filtre	Chaque semaine	Tous les 3 à 6 mois
Roue universelle Capteurs antichutes Pare-chocs Contacts de charge sur le DEEBOT Contacts de charge sur la station OMNI Module de navigation Module de navigation Caméra AIVI	Environ tous les mois	/
Réservoir d'eau propre	Tous les 3 mois	/
Réservoir d'eau sale	Chaque mois	/
Corps et fond de la station	Chaque mois	/
Bac de lavage pour serpillière	Tous les 5 mois	/
Unité de solution de nettoyage	Chaque mois	/
Contenant à poussière	Après chaque utilisation	/
Filtre du contenant à poussière	Tous les 3 à 6 mois	Tous les 3 à 6 mois/ Après plusieurs lavages

Remarque : Découvrez plus d'accessoires sur l'application ECOVACS HOME ou sur <https://www.ecovacs.com>.

2 Entretien du DEEBOT

1. Entretien du bac à poussière et du filtre

1. Retirez le bac à poussière puis videz-le.

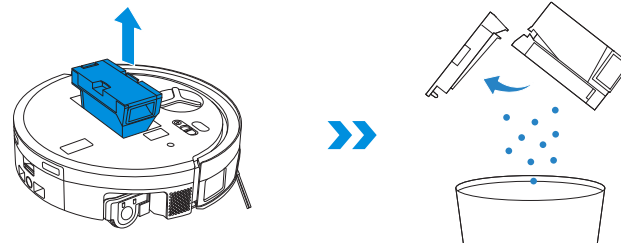

2. Ouvrez le filet filtrant et retirez le filtre.

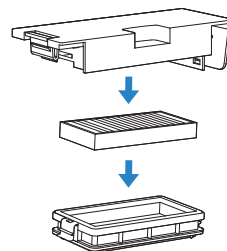

3. Rincez le bac à poussière et le filtre avec de l'eau, et secouez les gouttes d'eau.

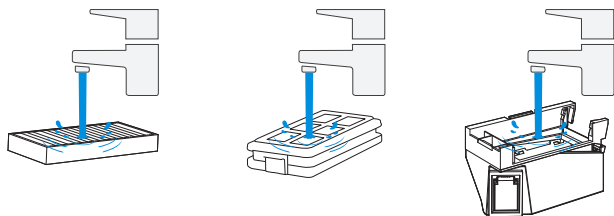

Remarque :

- Veuillez rincer le filtre avec de l'eau comme indiqué.
- N'utilisez pas les doigts ou les brosses pour nettoyer le filtre.

4. Séchez le bac à poussière et le filtre à l'air libre.

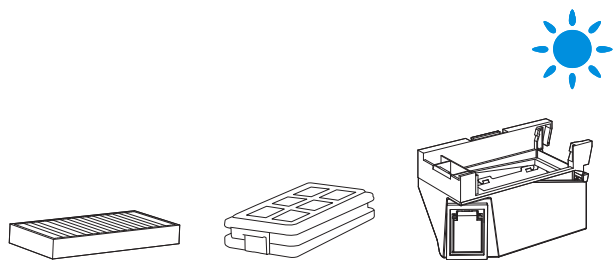

Remarque : Séchez complètement les composants avant utilisation.

2. Entretien de la brosse principale et de la brosse latérale

Nettoyer la brosse principale

1. Retirez le couvercle de la brosse principale.

Avant de retourner le DEEBOT, videz toute eau restante du réservoir d'eau sale et du bac de récupération.

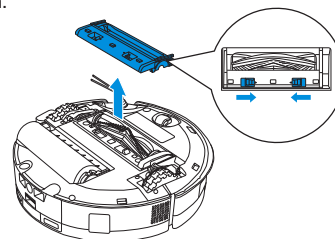

2. Retirez et nettoyez la brosse principale.

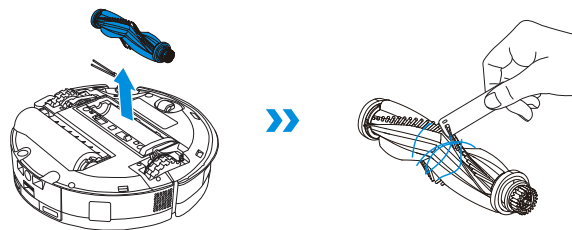

3. Retirez, nettoyez et séchez le peigne-brosse.

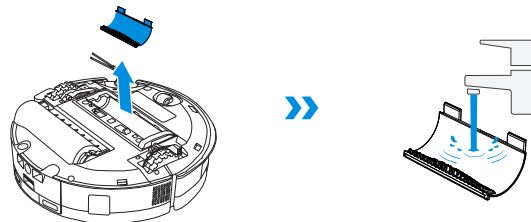

4. Installez le peigne-brosse, la brosse principale et le couvercle.

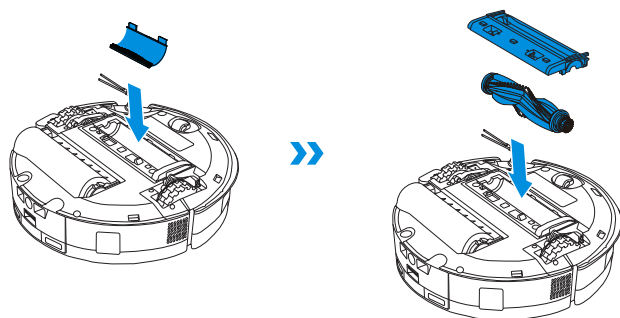

Nettoyer la brosse latérale

Retirez la brosse latérale à l'aide d'un tournevis et nettoyez-la.

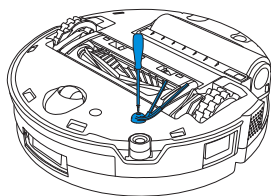

3. Entretien de la serpillière à rouleau

Nettoyer la serpillière à rouleau

1. Appuyez deux fois sur le bouton  pour libérer le composant de la serpillière à rouleau.

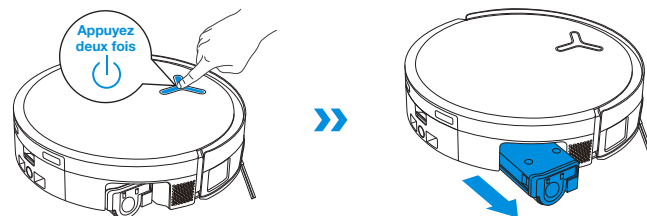

Remarque : Ne tirez pas trop fort sur le rouleau lorsqu'il est rétracté, car cela pourrait endommager le composant de la serpillière à rouleau.

2. Appuyez sur le bouton de déverrouillage latéral pour retirer le rouleau.

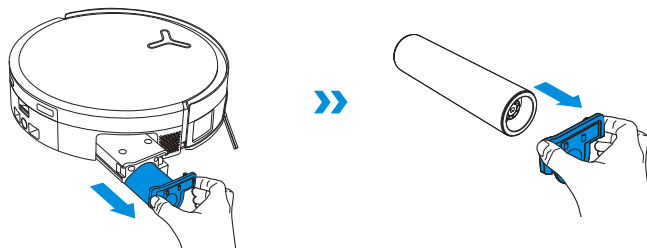

3. Nettoyez la serpillière à rouleau.

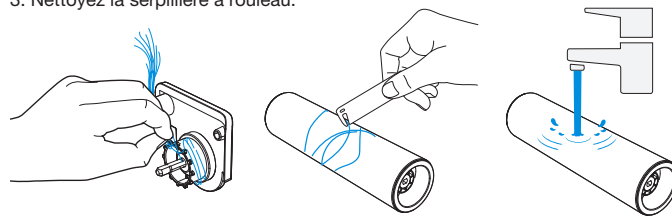

4. Nettoyez l'intérieur du rouleau.

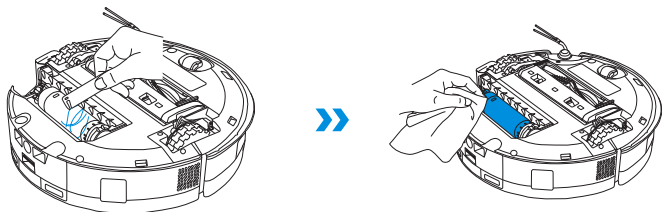

Remarque : Ne lavez pas le DEEBOT avec de l'eau.

5. Poussez la serpillière à rouleau dans le couvercle d'extrémité du rouleau et appuyez deux fois sur le bouton  pour rétracter.

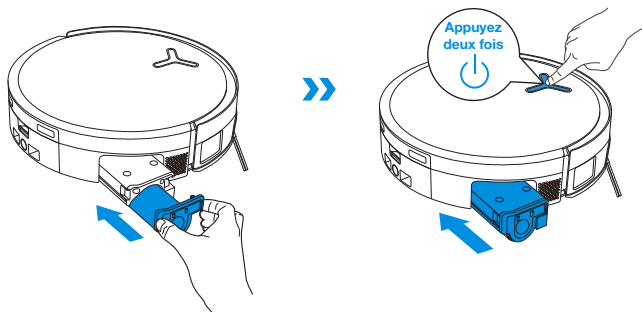

Remarque : Découvrez plus d'accessoires sur l'application ECOVACS HOME ou sur <https://www.ecovacs.com>.

4. Entretien du bac d'égouttage

1. Retirez le bac d'égouttage.

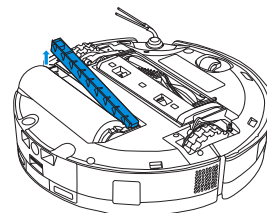

Remarque : Une petite quantité d'eau résiduelle peut s'échapper lors du retournement du DEEBOT s'il n'est pas en mode Séchage.

2. Retirez et nettoyez les composants du bac d'égouttage.

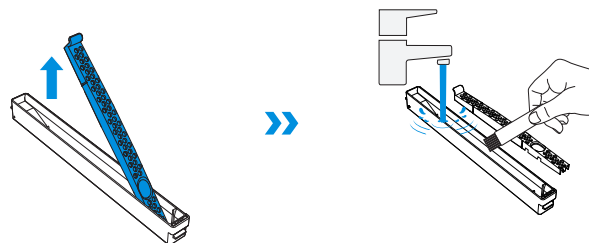

3. Veuillez installer les composants de filtre du bac d'égouttage comme indiqué sur l'illustration.

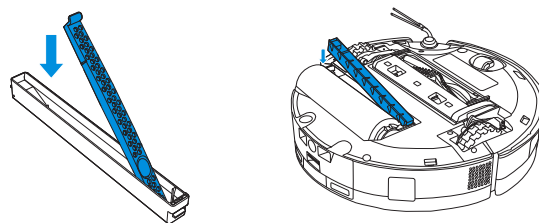

5. Entretien de la boîte à eau sale

1. Retirez la boîte à eau sale et le filet filtrant.

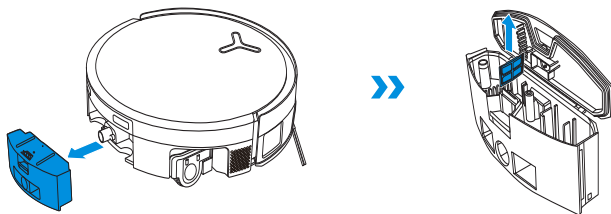

2. Nettoyez le filet filtrant, la boîte et la sortie d'eaux usées.

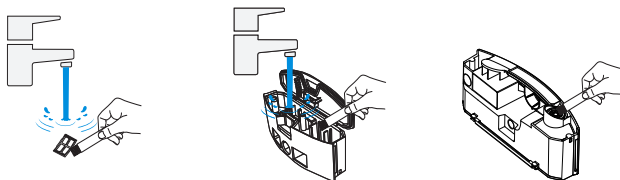

3. Réinstallez le filtre, appuyez fermement puis remettez le couvercle de la boîte à eau sale en place.

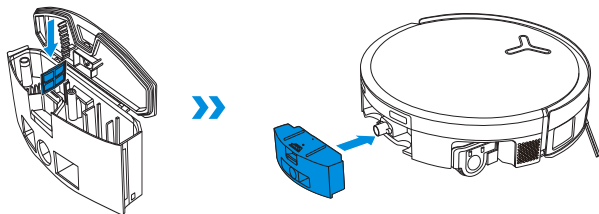

Appuyez fermement sur le couvercle de la boîte à eau sale dans le sens indiqué jusqu'à ce que son plan soit complètement au ras du bord supérieur de la boîte pour assurer une étanchéité parfaite.

6. Entretien des autres composants

Nettoyez la lentille du module d'évitement d'obstacles

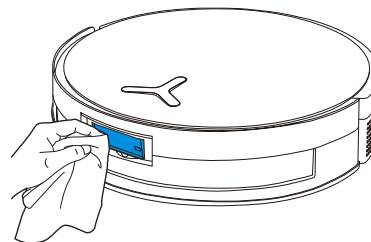

Nettoyez le pare-chocs

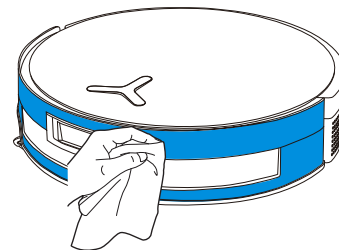

Nettoyez le module de navigation

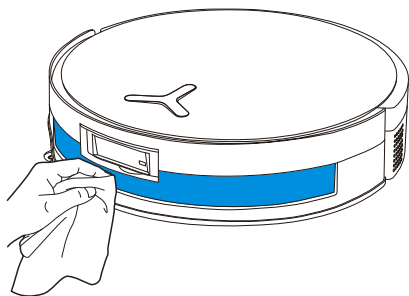

Nettoyez le capteur de bord

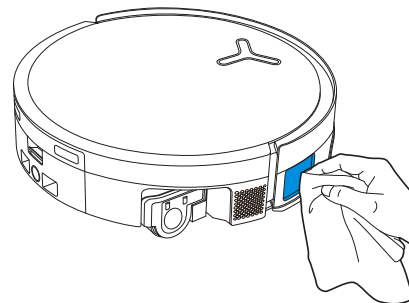

Nettoyez les contacts de charge

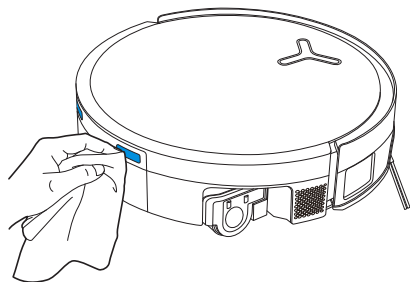

Nettoyez les capteurs antichutes

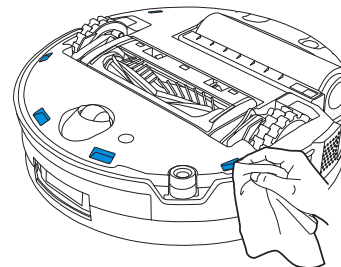

Remarque :

- Essuyez les composants avec un chiffon propre et sec. N'utilisez jamais de chiffon humide. N'utilisez pas de sprays de nettoyage ou de détergents, car l'humidité pourrait causer des dommages.
- Les contacts de charge contiennent des composants électroniques sensibles. Nettoyez-les avec un chiffon sec. N'utilisez pas de chiffon humide pour éviter les dégâts causés par l'eau.

Nettoyez la roue universelle

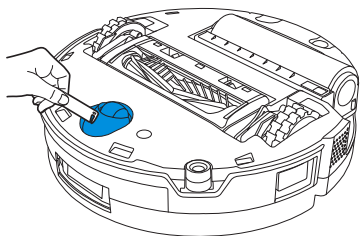

Nettoyez les roues motrices

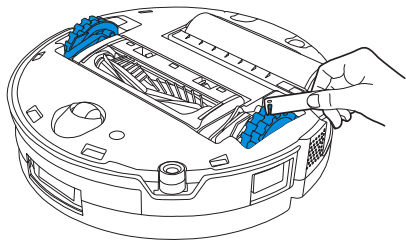

Remarque : Découvrez plus d'accessoires sur l'application ECOVACS HOME ou sur <https://www.ecovacs.com>.

3 Entretien de la station

1. Entretien du contenant à poussière et de son filtre

1. Appuyez sur le bouton de déverrouillage du contenant et retirez le contenant à poussière.

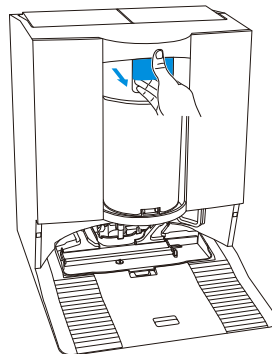

2. Tenez le contenant à poussière avec le fond face à votre poubelle, appuyez sur l'interrupteur de vidage et le couvercle inférieur du contenant à poussière s'ouvrira pour vider la poussière.

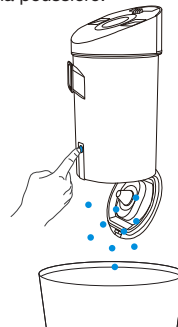

3. Dévissez le haut et retirez le filtre.

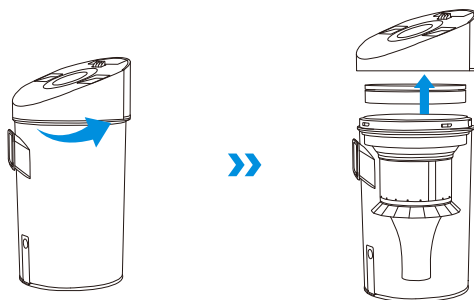

5. Rincez le contenant avec de l'eau ou essuyez-le avec un chiffon humide.

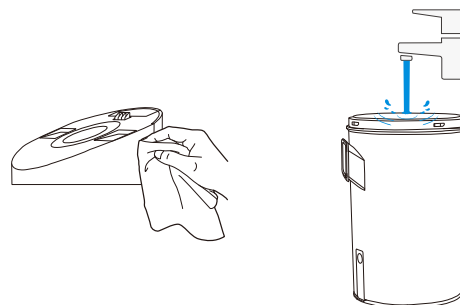

4. Retirez la structure multicône.

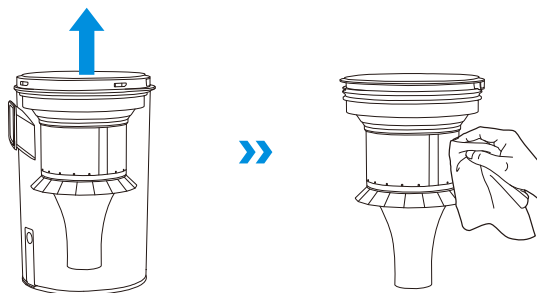

6. Rincez le contenant à poussière et le filtre éponge à l'eau et séchez-les.

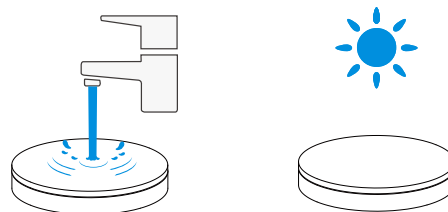

Remarque : Il n'est pas recommandé de laver la structure multicône. Si nécessaire, vous pouvez utiliser un chiffon humide pour l'essuyer et la laisser sécher à l'air libre.

Remarque : Séchez complètement le filtre avant utilisation.

2. Entretien le bac de lavage de la serpillière

1. Retirez et nettoyez le bac de lavage pour serpillière et la base de la station.

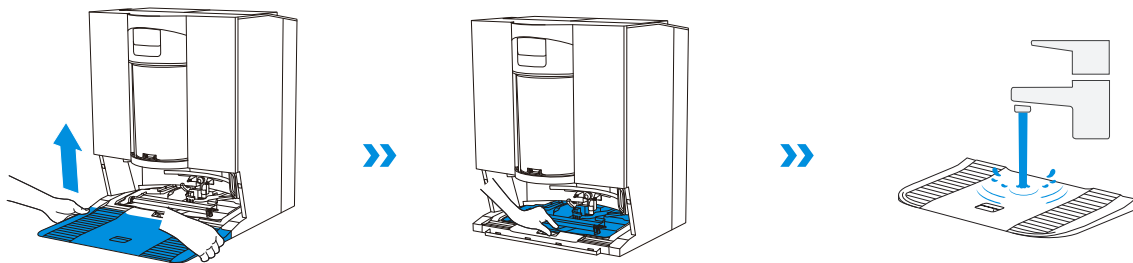

2. Retirez et nettoyez le bac de trempage.

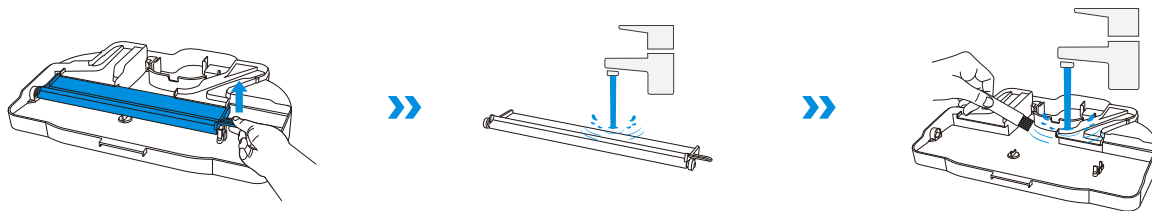

3. Installez le bac de trempage.

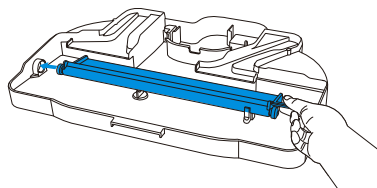

4. Installez le bac de lavage pour serpillière et la base.

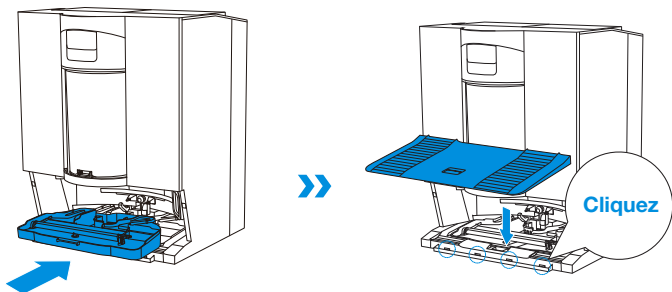

Remarque : Veuillez installer correctement le bac et la base pour éviter tout dysfonctionnement.

4 Rangement

Veillez charger complètement et ARRÊTER le DEEBOT avant de le ranger. Veuillez le recharger tous les mois et demi pour éviter que la batterie ne se décharge excessivement.

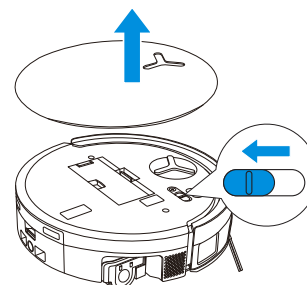

! Veuillez noter que le DEEBOT ne peut pas se charger lorsqu'il est éteint.

Remarque :

- Une fois que le DEEBOT a terminé sa tâche de nettoyage, il est recommandé de ne pas l'éteindre, mais de le laisser en charge, afin de mieux préparer la prochaine session de nettoyage.
- Si la batterie est trop déchargée ou n'est pas utilisée pendant une longue période, le DEEBOT risque de ne pas être chargé. Veuillez contacter ECOVACS pour obtenir de l'aide. Ne démontez pas la batterie vous-même.
- Si vous n'utilisez pas le produit pendant une longue période, gardez la boîte à eau sale et les réservoirs d'eau vides ainsi que les serpillières au sec.

DÉPANNAGE

Pour les problèmes possibles suivants, reportez-vous aux solutions correspondantes.

Numéro	panne	Cause possible	Action corrective
1	Le DEEBOT ne parvient pas à se connecter à l'application ECOVACS HOME.	Le nom d'utilisateur ou le mot de passe du Wi-Fi domestique saisi est incorrect.	Saisissez le nom d'utilisateur et le mot de passe Wi-Fi domestique corrects.
		Le DEEBOT n'est pas à portée de votre signal Wi-Fi domestique.	Assurez-vous que DEEBOT est à portée de votre signal Wi-Fi domestique. Essayez de rester aussi près que possible du routeur.
		Le DEEBOT n'est pas dans l'état de configuration.	Appuyez sur le bouton Réinitialiser pour connecter le DEEBOT à votre téléphone par Bluetooth. En cas d'échec, veuillez appuyer sur le bouton Réinitialiser +  et vous connecter via l'application ECOVACS HOME.
		Il n'y a pas de Wi-Fi domestique sur la liste des réseaux Wi-Fi.	1. Vérifiez si le nom du Wi-Fi contient des caractères spéciaux. N'utilisez pas de caractères spéciaux comme ! @#& ¥%^. 2. N'utilisez pas de réseau 5 GHz.
		Une application incorrecte est installée.	Veuillez télécharger et installer l'application ECOVACS HOME.
2	Impossible de créer une carte de meubles sur l'application.	Déplacer le DEEBOT lors du nettoyage peut entraîner la perte de la carte.	Pendant le nettoyage, ne déplacez pas le DEEBOT.
		Le nettoyage automatique n'est pas terminé.	Assurez-vous que le DEEBOT revient automatiquement à la station OMNI après le nettoyage.
		Le mode Multiétage n'a pas été activé lors de la création de la deuxième carte.	Veuillez activer le mode Multiétage dans l'application.
3	La brosse latérale quitte sa position pendant l'utilisation.	La brosse latérale n'est pas correctement installée.	Lors de l'installation de la brosse latérale avec un tournevis, assurez-vous que la vis est sécurisée.
4	Aucun signal trouvé. Impossible de retourner à la station.	La station OMNI est mal placée.	Placez la station correctement selon les instructions dans la section [Allumer et charger le DEEBOT] .
		La station OMNI est hors tension ou a été déplacée.	Vérifiez si la station OMNI est branchée à la prise électrique. Ne déplacez pas la station OMNI.
		Le DEEBOT ne démarre pas le nettoyage depuis la station OMNI.	Il est recommandé que le DEEBOT commence le nettoyage à partir de la station OMNI.
		La voie de recharge est bloquée. Par exemple, la porte de la pièce dans laquelle se trouve la station OMNI est fermée.	Gardez la voie de recharge libre.
5	Le DEEBOT revient à la station OMNI avant d'avoir terminé le nettoyage.	La pièce est si grande que le DEEBOT doit effectuer un tour pour se recharger.	Veuillez activer la reprise automatique. Pour plus de détails, veuillez suivre les instructions de l'application.
		Dans les configurations domestiques très complexes, l'efficacité du nettoyage peut diminuer, ce qui peut entraîner un nettoyage incomplet.	Simplifiez l'aménagement de votre maison.

Numéro	panne	Cause possible	Action corrective
6	Le DEEBOT ne parvient pas à charger.	Le DEEBOT n'est pas allumé.	Mettez en marche le DEEBOT.
		Les contacts de charge du DEEBOT ne sont pas connectés aux contacts de charge de la station OMNI.	Assurez-vous que les contacts de charge du DEEBOT sont connectés aux contacts de charge de la station et que  clignote. Vérifiez si les contacts de charge du DEEBOT et de la station OMNI sont sales. Veuillez nettoyer ces pièces conformément aux instructions de la section [ENTRETIEN RÉGULIER] .
		La station OMNI n'est pas connectée à l'alimentation électrique.	1. Vérifiez que la station OMNI est branchée à la prise électrique. 2. Une fois l'alimentation connectée, assurez-vous que le bruit de démarrage du moteur peut être entendu.
		La base n'a pas été mise en place.	Reportez-vous à la section [Démarrage rapide] pour une installation correcte.
7	Le DEEBOT est très bruyant pendant le nettoyage.	La brosse principale/la brosse latérale est emmêlée ou le bac à poussière/le filtre est bloqué.	Il est recommandé de nettoyer régulièrement la brosse principale, la brosse latérale, le bac à poussière, la serpillière à rouleau, le filtre, etc.
		Le DEEBOT est en mode Aspiration puissant ou en mode Puissance d'aspiration maximale.	Passer en mode Standard.
8	Le DEEBOT se bloque pendant le travail et s'arrête.	Le DEEBOT est emmêlé avec quelque des objets sur le sol (fils électriques, rideaux, franges de tapis, etc.)	Le DEEBOT essaie différentes manières de se libérer. En cas d'échec, retirez manuellement les obstacles et redémarrez.
		Le DEEBOT peut être coincé sous des meubles avec une entrée de hauteur similaire.	Veuillez soulever le meuble, poser une barrière physique ou définir une limite virtuelle via l'application ECOVACS HOME.
		Le DEEBOT est coincé dans une zone étroite.	Veuillez ranger la maison, poser une barrière physique ou définir une limite virtuelle via l'application ECOVACS HOME.
9	Lors du nettoyage, le DEEBOT peut rencontrer des problèmes tels qu'un itinéraire désordonné, des mouvements biaisés, un nettoyage répété aux mêmes endroits et des petites zones manquantes. (S'il y a une grande zone qui n'a pas été nettoyée temporairement, le DEEBOT nettoiera automatiquement la zone manquante. Parfois, le DEEBOT rentre dans une pièce nettoyée, ce qui peut ne pas être un nettoyage répété, mais le DEEBOT trouve une zone manquante.)	Les objets tels que les fils et les pantoufles placés au sol bloquent le DEEBOT.	Avant de procéder au nettoyage, veuillez ranger autant que possible les fils électriques, les pantoufles et autres objets éparpillés sur le sol autant que possible. Si une zone est oubliée lors du nettoyage, le DEEBOT la corrigera automatiquement. Veuillez vous abstenir de toute interférence (par exemple en déplaçant le DEEBOT ou en bloquant son itinéraire).
		Les roues motrices peuvent glisser sur le sol lorsque le DEEBOT monte des marches, des seuils et des barres de porte, ce qui peut affecter son jugement sur l'ensemble de l'environnement domestique.	Il est recommandé de fermer la porte de la zone touchée et de la nettoyer séparément. Après le nettoyage, le DEEBOT revient à son emplacement de départ.
		La friction entre les roues motrices et le sol peut être réduite sur des sols fraîchement cirés et polis ou sur des carreaux lisses.	Veuillez attendre que la cire sèche avant de la nettoyer.
		En raison des variations dans l'agencement des maisons, certaines zones ne peuvent pas être accessibles au DEEBOT.	Rangez votre maison pour que le DEEBOT puisse accéder aux zones à nettoyer.

Numéro	panne	Cause possible	Action corrective
10	Retard dans la commande à distance.	Le signal Wi-Fi est faible, ce qui ralentit le chargement de la vidéo.	Utilisez le DEEBOT dans les zones avec un bon signal Wi-Fi.
11	Après son retour à la station OMNI, le DEEBOT ne vide pas le bac à poussière.	La fonction de vidage automatique n'a pas été activée dans l'application ECOVACS HOME.	Activez la fonction de vidage automatique dans l'application ECOVACS HOME.
		Le déplacement manuel du DEEBOT vers la station ne déclenchera pas la fonction de vidage automatique.	Il est recommandé de laisser le DEEBOT retourner seul à la station OMNI. Ne le déplacez pas manuellement.
		En mode Ne pas déranger, le DEEBOT ne vide pas la poussière après son retour à la station OMNI.	Désactivez le mode Ne pas déranger dans l'application ECOVACS HOME ou démarrez manuellement le vidage de la poussière.
		La station détecte une diminution de l'efficacité de vidage.	Nettoyez le contenant à poussière et le filtre éponge selon les instructions. Section [ENTRETIEN RÉGULIER] , fermez correctement la cabine de collecte de poussière et installez-la dans la station.
		Vérifiez si le bac à poussière est plein et provoque un blocage.	Nettoyez le bac à poussière selon les instructions de la section [ENTRETIEN RÉGULIER] .
		Si les causes possibles ci-dessus ont été écartées, il se peut que les composants de la station soient anormaux.	Veuillez contacter le service client pour obtenir de l'aide.
12	Vidage automatique non réussi.	La station détecte une diminution de l'efficacité de vidage.	Nettoyez le contenant à poussière et le filtre éponge selon les instructions. Section [ENTRETIEN RÉGULIER] , fermez correctement la cabine de collecte de poussière et installez-la dans la station.
		La sortie du bac à poussière est bloquée par des corps étrangers.	Retirez le bac à poussière et nettoyez les corps étrangers sur la sortie.
		Le contenant à poussière n'est pas correctement installé ou bien fermé.	Installez correctement le contenant à poussière et fermez-le fermement.
13	Une fuite de poussière se produit pendant que le DEEBOT fonctionne.	La sortie du bac à poussière est bloquée par des corps étrangers.	Retirez le bac à poussière et nettoyez les corps étrangers sur la sortie.
14	La serpillière à rouleau ne tourne pas.	La serpillière à rouleau n'est pas correctement installée.	Installez correctement la serpillière à rouleau conformément à la section [ENTRETIEN RÉGULIER] .
		La serpillière à rouleau est bloquée par des objets étrangers.	Nettoyez et installez correctement la serpillière à rouleau selon les instructions de la section [ENTRETIEN RÉGULIER] .
15	La roue motrice est coincée.	La roue motrice est emmêlée ou coincée en raison d'objets étrangers.	Faites tourner et appuyez sur les roues motrices pour vérifier qu'il n'y a pas d'enroulement ou d'obstruction par des objets étrangers. Si des objets étrangers sont trouvés, veuillez les nettoyer rapidement. Si ce problème persiste, veuillez contacter le service client pour obtenir de l'aide.

Numéro	panne	Cause possible	Action corrective
16	Le bac de lavage pour serpillière est plein d'eau et ne peut pas être vidé. Une invite vocale signale un dysfonctionnement du bac de lavage pour serpillière.	Le réservoir d'eau sale n'est pas correctement installé.	Appuyez sur le réservoir d'eau sale pour vous assurer qu'il est correctement installé.
		Les bouchons d'étanchéité du réservoir d'eau sale ne sont pas installés correctement.	Assurez-vous que les deux bouchons d'étanchéité sont correctement installés.
		Le bac de lavage pour serpillière n'est pas correctement installé.	Vérifiez et assurez-vous que le bac de lavage pour serpillière est correctement installé.
		La base du bac de lavage pour serpillière se salit.	Détachez et lavez la base du bac de lavage pour serpillière avec de l'eau.
		Vérifiez si la boule flottante reste coincée lorsqu'il n'y a pas d'eau dans la base du plateau de lavage de la serpillière.	Retirez le bac de lavage pour serpillière pour remettre la boule flottante en place.
		La station OMNI ne peut pas évacuer l'eau normalement.	Placez le DEEBOT à la station. Après vous être assuré qu'il est en charge, appuyez deux fois sur  . Si le problème persiste, veuillez contacter le service client pour obtenir de l'aide.
		L'orifice d'aspiration du bac de lavage pour serpillière est obstrué par des corps étrangers.	Assurez-vous qu'il n'y a pas d'objet étranger dans l'orifice d'aspiration du bac de lavage pour serpillière.
		L'alerte vocale persiste après avoir essayé toutes les solutions ci-dessus.	Mettez la station hors tension et sous tension. Si ce problème persiste, veuillez contacter le service client pour obtenir de l'aide.
17	Dysfonctionnement de la boîte à eau sale ou lavage automatique fréquent.	La boîte à eau sale est trop chargée de poussière.	Retirez et videz la boîte à eau sale, puis rincez-la et réinstallez-la. Si ce problème persiste, veuillez contacter le service client pour obtenir de l'aide.
		Le bac d'égouttage est trop chargé de poussière.	Retirez et videz le bac d'égouttage, puis rincez-le et réinstallez-le. Si ce problème persiste, veuillez contacter le service client pour obtenir de l'aide.

CARACTÉRISTIQUES TECHNIQUES

Modèle	DEX99-1
Entrée nominale	16,4 V \equiv 3 A
Entrée de charge rapide	16,4 V \equiv 9,5 A
Temps de charge	Environ 4 h
Modèle de station	CH2512
Entrée nominale	110 à 120 V \sim 50 à 60 Hz
Sortie de charge nominale	16,4 V \equiv 3 A
Sortie de charge rapide (courte durée)	16,4 V \equiv 9,5 A
Courant d'entrée nominal (charge)	2,5 A
Puissance (vidage)	4,5 A
Puissance (lavage de serpillière à l'eau chaude)	14 A

La puissance de sortie du module sans fil est inférieure à 100 mW.

Remarque : Les spécifications techniques et de conception peuvent être modifiées en vue d'une amélioration continue du produit.

Découvrez d'autres accessoires sur <https://www.ecovacs.com>.

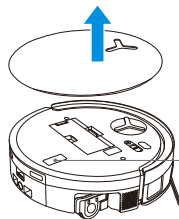

Veillez utiliser la caméra mobile pour scanner le QR code et obtenir le guide d'utilisation.

INSTRUCCIONES IMPORTANTES DE SEGURIDAD

INSTRUCCIONES IMPORTANTES DE SEGURIDAD

LEA TODAS LAS INSTRUCCIONES ANTES DE USAR ESTE APARATO.

Cuando se utiliza un aparato eléctrico, siempre se deben seguir las precauciones básicas, incluidas las que se indican a continuación:

ADVERTENCIA: Lea todas las instrucciones y advertencias de seguridad. En caso de no seguir las advertencias e instrucciones, pueden producirse descargas eléctricas, incendios o lesiones graves.

1. No permita que se utilice como juguete. En caso de que un niño manipule el aparato o de que este funcione cerca de un niño, se debe prestar especial atención.
2. Despeje el área que se limpiará. Retire del piso los cables de alimentación y objetos pequeños que puedan enredar el aparato. Meta los flecos de las alfombras debajo de estas y retire del piso objetos como cortinas y manteles.
3. Si hay un desnivel en el área de limpieza debido a un escalón o una escalera, debe utilizar el aparato de manera tal que este pueda detectar

el escalón sin caerse por el borde. Puede ser necesario colocar una barrera física en el borde para evitar que la unidad se caiga. Asegúrese de que la barrera física no represente un peligro de tropiezo.

4. Utilice el aparato solamente como se describe en este manual. Utilice únicamente los accesorios recomendados o vendidos por el fabricante.
5. No manipule el enchufe de alimentación ni el aparato con las manos mojadas.
6. Se prohíbe el uso de baterías no recargables.
7. No utilice el aparato sin instalar el depósito de polvo o los filtros.
8. No utilice la aspiradora en un área con velas encendidas u objetos frágiles dispuestos en el piso que va a limpiar.
9. No utilice ni guarde el aparato en ambientes extremadamente calientes o fríos (debajo de $-5\text{ }^{\circ}\text{C}/23\text{ }^{\circ}\text{F}$ o por encima de $40\text{ }^{\circ}\text{C}/104\text{ }^{\circ}\text{F}$). Cargue el robot en un entorno con una temperatura por encima de $0\text{ }^{\circ}\text{C}/32\text{ }^{\circ}\text{F}$ y por debajo de $40\text{ }^{\circ}\text{C}/104\text{ }^{\circ}\text{F}$.
10. Mantenga el cabello, la ropa suelta, las manos y todas las partes del cuerpo alejados de las aperturas y piezas móviles de la unidad.
11. No utilice el aparato en una habitación donde haya un bebé o un niño dormido.
12. ÚNICAMENTE para uso en INTERIORES.

- No utilice el aparato en entornos exteriores, comerciales o industriales. No utilice el aparato en superficies húmedas o superficies con agua estancada.
13. No permita que el aparato recolecte objetos de gran tamaño, como piedras, trozos grandes de papel u otros objetos que puedan obstruirlo.
 14. No utilice el aparato para recoger materiales inflamables o combustibles como gasolina, tóner de impresoras o fotocopiadoras, ni lo use en áreas donde pudiese haber estos elementos.
 15. No utilice el aparato para recoger objetos que se estén quemando o emitan humo, tales como cigarrillos, cerillas, cenizas calientes ni nada que pueda provocar un incendio.
 16. No coloque ningún objeto en las aberturas. No utilice la unidad con aberturas obstruidas; manténgala libre de polvo, pelusas, pelos y cualquier cosa que pueda reducir el flujo de aire.
 17. Tenga cuidado de no dañar el cable de alimentación. No mueva el aparato ni el puerto de carga tirándolos del cable de alimentación. No utilice el cable como mango, no cierre puertas si el cable está en el umbral ni tire del cable por bordes afilados o esquinas. No pase el aparato ni el puerto de carga por encima del cable de alimentación. Mantenga el cable de alimentación alejado de superficies calientes. No desenchufe el aparato tirando del cable.
- Para desenchufar el aparato, tome el cable de alimentación desde el enchufe.
18. Si el cable de alimentación está dañado, el fabricante o su agente de servicios deberán reemplazarlo para evitar riesgos.
 19. No utilice el aparato si el cable de alimentación o el enchufe están dañados. No utilice el aparato o el puerto de carga si no funcionan correctamente, si se cayeron, si se dañaron, si se dejaron al aire libre o si entraron en contacto con agua. Con el fin de evitar riesgos, toda reparación debe realizarla el fabricante o su agente de servicios.
 20. APAGUE el interruptor de corriente antes de efectuar operaciones de limpieza y mantenimiento del aparato. Desactive todos los controles antes de desenchufar el aparato. Siempre apague el aparato antes de conectar o desconectar la boquilla motorizada.
 21. Apague el interruptor de alimentación antes de retirar el depósito de polvo.
 22. Retire el aparato del puerto de carga y APAGUE el interruptor de corriente antes de quitar la batería cuando deseche el aparato.
 23. Antes de desechar el aparato, debe quitar y desechar la batería de acuerdo con las leyes y normativas locales.
 24. Deseche las baterías usadas de acuerdo con las leyes y normativas locales.

25. No incinere el aparato, incluso si presenta un daño grave. Las baterías pueden explotar con el fuego.
26. Desenchufe el puerto de carga de la toma de corriente cuando no esté en uso y antes de realizar el mantenimiento.
27. El aparato debe utilizarse de acuerdo con las instrucciones de este Manual de instrucciones. Ecovacs Home Service Robotics no se hace responsable de los daños o lesiones causados por el uso indebido del aparato.
28. Evite que el aparato arranque accidentalmente. Asegúrese de que el interruptor está en la posición de apagado antes de conectar el aparato a la batería, levantarlo o transportarlo.
29. Cuando no esté utilizando la batería, manténgala alejada de objetos metálicos, como sujetapapeles, monedas, llaves, clavos, tornillos u otros objetos pequeños de metal que puedan hacer una conexión entre un terminal y otro. Producir cortocircuitos en los terminales de la batería puede causar quemaduras o incendios.
30. En condiciones indebidas, la batería puede expulsar líquido; evite el contacto con este. En caso de que se produzca contacto accidental, enjuague el área afectada con agua. Si el líquido entra en contacto con los ojos, busque, además, atención médica. El líquido expulsado por la batería puede causar irritación en la piel o quemaduras.
31. No utilice baterías ni aparatos que estén dañados o se hayan modificado. Las baterías dañadas o modificadas pueden tener comportamientos impredecibles, que pueden causar incendios, explosiones o riesgo de lesiones.
32. No exponga la batería o el aparato al fuego ni a temperaturas demasiado elevadas. La exposición al fuego o a temperaturas por encima de 130 °C puede causar una explosión. Una temperatura de 130 °C es equivalente a 265 °F.
33. Siga todas las instrucciones de carga y no cargue la batería ni el aparato si la temperatura excede el rango de temperatura especificado en las instrucciones. Cargar el aparato de manera incorrecta o a temperaturas que estén fuera del rango especificado puede dañar la batería y aumentar el riesgo de incendio.
34. El mantenimiento debe hacerlo una persona calificada para realizar reparaciones y que utilice solamente piezas de reemplazo idénticas a las originales. Esto garantizará que se preserve la seguridad del producto.
35. No modifique el aparato ni la batería (según corresponda), ni intente repararlos, excepto según lo indicado en las instrucciones de uso y cuidado.
36. Coloque los cables de otros dispositivos fuera

- de la zona que se va a limpiar.
37. No utilice la aspiradora en una habitación donde haya velas encendidas sobre muebles que la aspiradora pueda golpear o con los que pueda chocar accidentalmente.
 38. No permita que los niños se sienten sobre el aparato.
 39. Utilice el aparato tal y como se describe en este manual. Utilice solo los accesorios recomendados por el fabricante.
 40. Recargue el aparato únicamente con el cargador especificado por el fabricante. Un cargador que es apto para un tipo de batería puede implicar un riesgo de incendio si se utiliza con otra batería.
 41. Utilice los aparatos solo con baterías específicamente designadas. El uso de cualquier otra batería puede implicar riesgo de lesiones e incendios.
 42. El robot contiene baterías que solo pueden ser reemplazadas por personas calificadas. Para sustituir la batería del robot, comuníquese con el Servicio de Atención al Cliente.
 43. Si no utilizará el robot por un período prolongado, cargue la batería por completo, APAGUE el robot para almacenarlo y desconecte el puerto de carga.
 44. Para reducir el riesgo de descarga eléctrica, asegúrese de no utilizar el aparato en superficies mojadas. No exponga el aparato a la lluvia. Guárdelo en un lugar cerrado.
 45. Desconecte el aparato antes de hacerle mantenimiento a fin de reducir el riesgo de lesiones a causa del movimiento de piezas.
 46. Riesgo de lesiones. El cepillo podría activarse inesperadamente. Desconéctelo antes de limpiarlo o hacerle mantenimiento.
 47. Para reducir el riesgo de lesiones, el usuario debe leer el manual de instrucciones.
 48. Para reducir el riesgo de descarga eléctrica, no utilice el aparato en exteriores ni superficies mojadas.
 49. Asegúrese de que el voltaje de la fuente de alimentación coincida con el voltaje de alimentación marcado en el puerto de carga.
 50. No utilice el puerto de carga si está dañado.
 51. Se debe retirar el enchufe del receptáculo antes de efectuar operaciones de limpieza o mantenimiento del puerto de carga.
 52. Interruptor de corriente: "I"=ENCENDIDO, "O"=APAGADO.
 53. Conecte el aparato únicamente a una toma de corriente con conexión a tierra. Consulte las instrucciones de conexión a tierra.

≡≡≡	Corriente continua
~	Corriente alterna

Este dispositivo cumple con las normas de radiación del DHHS, título 21 del CFR, capítulo 1, subcapítulo J.

Declaración de interferencia de la Comisión Federal de Comunicaciones (FCC)

NOTA: El equipo se sometió a prueba y se demostró que cumple con los límites para un dispositivo digital de clase B, conforme a la parte 15 de las normas de la FCC.

Estos límites están diseñados para proporcionar una protección razonable contra interferencias perjudiciales en una instalación residencial. Este equipo genera energía de radiofrecuencia, la utiliza y puede irradiarla, y, si no se instala y utiliza según las instrucciones, puede provocar interferencias perjudiciales en las comunicaciones de radio.

Sin embargo, no hay garantía de que no se producirán interferencias en una instalación en particular. Si este equipo causa interferencias perjudiciales para la recepción de radio o televisión, lo cual puede determinarse apagando y encendiendo el equipo, se recomienda al usuario que intente corregir la interferencia mediante una o más de las siguientes medidas:

- Vuelva a orientar o ubicar la antena receptora.

- Aumente la separación entre el equipo y el receptor.
- Conecte el equipo a una toma de corriente en un circuito distinto al que está conectado el receptor.
- Consulte al distribuidor o a un técnico experto en aparatos de radio y televisión para obtener ayuda.

Este dispositivo cumple con la parte 15 de las normas de la FCC. El funcionamiento está sujeto a las siguientes dos condiciones:

- (1) este dispositivo no debe causar interferencias perjudiciales, y
- (2) este dispositivo debe aceptar cualquier interferencia recibida, incluidas las interferencias que puedan causar un funcionamiento indeseado.

Precaución: Los cambios o las modificaciones que la parte responsable del cumplimiento no haya aprobado expresamente podrían anular la autoridad del usuario para operar el equipo.

Este dispositivo contiene transmisores/receptores exentos de licencia que cumplen con las normas RSS exentas de licencia de Innovación, Ciencia y Desarrollo Económico de Canadá. El funcionamiento está sujeto a las siguientes dos condiciones:

- (1) Este dispositivo no debe causar interferencias.
- (2) Este dispositivo debe aceptar cualquier interferencia, incluidas las interferencias que puedan provocar un funcionamiento indeseado de este.

Advertencia de exposición a RF

Este equipo cumple con los límites de exposición a la radiación establecidos por la FCC para un entorno no controlado.

Este equipo se debe instalar y utilizar de acuerdo con las instrucciones proporcionadas, y las antenas utilizadas para este transmisor deben instalarse de modo de proporcionar una distancia de separación de, al menos, 20 cm de todas las personas y no debe colocarse ni utilizarse conjuntamente con ninguna otra antena o transmisor.

Precaución de MPE (para dispositivos móviles en la parte 15.247)

Para cumplir los requisitos de exposición de la FCC/IC RF, se debe mantener una distancia de separación de 20 cm o más entre la antena de este aparato y las personas durante el funcionamiento del aparato.

Para garantizar el cumplimiento, no se recomienda utilizarlo a una distancia inferior a la indicada.

Para desactivar el módulo Wi-Fi en el DEEBOT, siga estos pasos: encienda el robot, luego, colóquelo en la estación OMNI asegurándose de que los contactos de carga en el DEEBOT y la estación estén conectados correctamente y mantenga presionado el botón  durante 30 segundos hasta que escuche pitidos.

Para activar el módulo Wi-Fi del DEEBOT, reinicie el robot. Además, desconecte y conecte la estación.

GUARDE ESTAS INSTRUCCIONES

INSTRUCCIONES DE CONEXIÓN A TIERRA

Este aparato debe estar conectado a tierra. En caso de funcionamiento incorrecto o falla, la conexión a tierra proporciona un camino de menor resistencia para la corriente eléctrica a fin de reducir el riesgo de descarga eléctrica. Este aparato está equipado con un cable que tiene un conductor y un enchufe de conexión a tierra. El enchufe debe insertarse en una toma de corriente adecuada que esté correctamente instalada y conectada a tierra de acuerdo con todos los códigos y ordenanzas locales.

ADVERTENCIA: La conexión incorrecta del conductor de conexión a tierra del equipo puede provocar un riesgo de descarga eléctrica. Consulte a un electricista o técnico calificado si tiene dudas sobre si la toma de corriente está correctamente conectada a tierra. No modifique el enchufe proporcionado con el aparato; si no encaja en la toma de corriente, haga que un electricista calificado instale una toma de corriente adecuada.

Este aparato está destinado para su uso en un circuito nominal de 120 V y tiene un enchufe de conexión a tierra que se parece al enchufe que se muestra en la siguiente foto. Asegúrese de que el aparato se conecte a una toma de corriente con la misma configuración que el enchufe. No utilice adaptadores con este aparato.

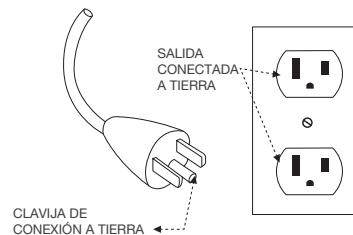

ÚNICAMENTE para uso doméstico en INTERIORES. Este dispositivo contiene transmisores/receptores exentos de licencia que cumplen con las normas RSS exentas de licencia de Innovación, Ciencia y Desarrollo Económico de Canadá. El funcionamiento está sujeto a las siguientes dos condiciones:

- (1) Este dispositivo no debe causar interferencias.
- (2) Este dispositivo debe aceptar cualquier interferencia, incluidas las interferencias que puedan provocar un funcionamiento indeseado de este.

Para cumplir los requisitos de exposición de la FCC/IC RF, se debe mantener una distancia de separación de 20 cm o más entre la antena y las personas durante el funcionamiento del aparato.

A fin de garantizar el cumplimiento, no se recomienda el funcionamiento a distancias más cortas.

Actualización del dispositivo

Por lo general, algunos dispositivos se actualizan cada dos meses, pero no siempre con tanta especificidad.

Algunos dispositivos, especialmente aquellos que se vendían hace más de tres años, solo se actualizarán si se encuentra una vulnerabilidad importante y se soluciona.

COMPONENTES DEL PAQUETE

1 Contenido del paquete

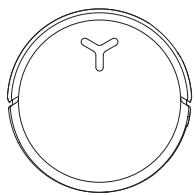

DEEBOT

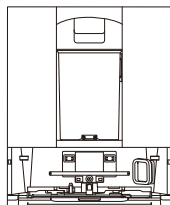

Estación OMNI

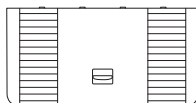

Base

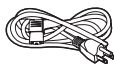

Cable de alimentación



Manual de instrucciones



Protector de esquina

Nota:

- Se incluye un par de protectores de esquina diseñados cuidadosamente para mejorar la seguridad del usuario y la comodidad de manejo. Para instalar: alinee la ranura interior del protector con el borde y presiónelo en su lugar. Compatible con todos los diseños de esquina de DEEBOT.
- Las imágenes que aparecen en este manual se ofrecen únicamente a modo de referencia y pueden diferir del dispositivo real. El diseño y las especificaciones del producto están sujetos a cambios sin previo aviso.

2 Diagrama del producto

1. Vista frontal del DEEBOT

Botones del DEEBOT

Al presionarlo: Alterna entre inicio/pausa

Al mantenerlo presionado durante 3 s: Regreso a la estación

Al tocarlo dos veces: Liberación o retracción de la mopa (cuando el DEEBOT no está en la estación)

Módulo de evitación de obstáculos

Cámara AIVI

Módulo de navegación

Luz suplementaria

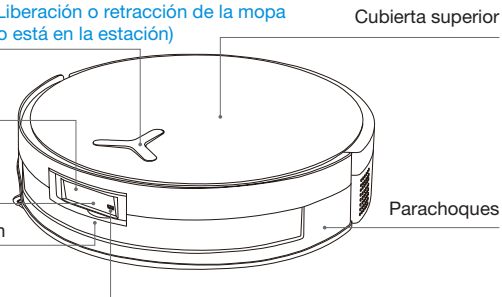

2. Vista inferior del DEEBOT

Sensores anticaídas

Cepillo lateral

Sensor de detección de alfombras

Botón de liberación del cepillo

Bandeja de agua

Mopa giratoria reemplazable

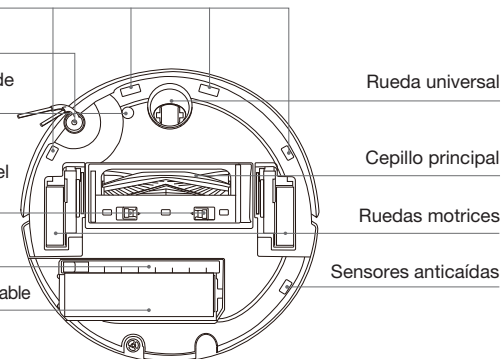

3. Interior del DEEBOT (debajo de la cubierta superior)

Botón de restablecimiento

Configurar la red: Presione el botón de restablecimiento. Se escuchará un mensaje de voz que indicará conectar el DEEBOT a la aplicación. Restaurar a los ajustes predeterminados: Mantenga presionado el botón de restablecimiento durante 5 segundos. Después de escuchar el mensaje de voz, se reproducirá la música de inicio y el DEEBOT se restaurará a los ajustes predeterminados. Tenga cuidado al utilizar esta función.

Indicador de estado de Wi-Fi/
Botón de restablecimiento

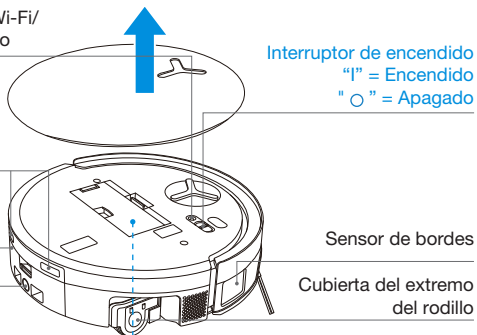

Contactos de carga

Depósito de agua sucia

Puerto de llenado de agua

Sensor de bordes

Cubierta del extremo
del rodillo

4. Contenedor de polvo

Pestillo del filtro

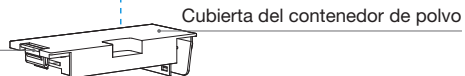

Filtro



Soporte del filtro



Puerto de eliminación de
polvo

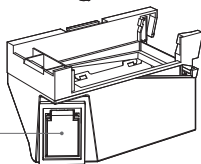

5. Vista frontal de la estación OMNI

Tanque de agua limpia

Tanque de agua sucia

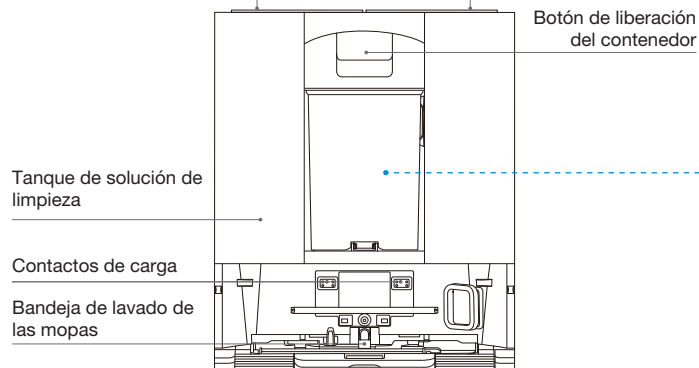

Nota:

- Si se enciende una luz naranja intermitente: consulte la aplicación ECOVACS HOME para conocer el motivo de la avería.
- Si el DEEBOT no se carga, limpie los contactos de carga con un paño limpio y seco.

6. Contenedor de polvo

Interruptor de descarga

Salida de polvo

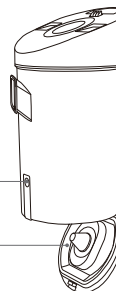

7. Vista posterior de la estación OMNI

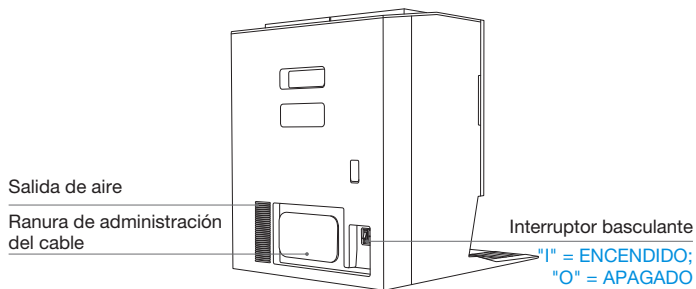

8. Luz indicadora

Modo de luz	Estado
Blanca intermitente	Cargando
Blanca fija	Carga completa/En funcionamiento
Rojo fijo	Batería baja
Rojo intermitente	Alarma del DEEBOT
Naranja intermitente	Alarma de la estación

9. Descripción general de los sensores

Nombre	Descripción funcional
Módulo de navegación	Se utiliza un láser para medir la distancia entre el DEEBOT y los objetos a su alrededor en función de la diferencia de tiempo de reflexión, lo que permite que el módulo cree mapas de los objetos circundantes mientras el DEEBOT se mueve. El rango de detección es de 10 m.
Módulo de evitación de obstáculos	Se aplican técnicas de medición por infrarrojos y triángulos semejantes para medir la distancia entre el DEEBOT y los objetos circundantes. Cuando el sensor detecta un objeto cercano, el DEEBOT gira automáticamente para evitar chocar con él. El rango de detección es de 0,3 m.
Sensores anticaídas	Utilizando el principio de tiempo de vuelo (dToF), el sensor dToF ubicado en la parte inferior del DEEBOT mide continuamente la distancia entre el DEEBOT y el suelo. Mientras tanto, los sensores infrarrojos en la parte inferior detectan la distancia utilizando tecnología de medición por infrarrojos. El DEEBOT no avanza cuando hay escaleras delante suyo (como cuando la altura de la superficie blanca es de 55 mm o más o la altura de la superficie negra es de 30 mm o más) y la altura identificada excede la preestablecida, lo que activa la función anticaídas.
Sensor de detección de alfombras	El sensor emite ultrasonido de 300 kHz, cuya energía es absorbida por las alfombras, lo que provoca que la energía reflejada sea inferior al umbral. Así es como el DEEBOT detecta la presencia de alfombras. En el laboratorio de ECOVACS, se identifican más de 50 tipos de alfombras disponibles en el mercado.
Sensor anticolisión	Con el principio del interruptor optoacoplador, el DEEBOT evita los obstáculos cuando está a punto de colisionar con ellos.
Sensor de bordes	Con la medición de distancia por infrarrojos, el sensor de bordes detecta la distancia entre el DEEBOT y los objetos a sus laterales. Cuando hay una pared o un obstáculo a la derecha del DEEBOT, este realiza una limpieza de los bordes para evitar omitir puntos o posibles colisiones.
Cámara AIVI	Utiliza las cámaras con IA para recopilar imágenes del entorno circundante. También graba videos. Además, se puede usar el micrófono para realizar videollamadas.
Micrófono	El micrófono capta sonidos a través de las vibraciones en su diafragma que provocan las voces humanas, que llegan a él a través del aire. Esto permite la grabación de voz y el control por voz para indicarle al DEEBOT que complete las tareas asignadas mediante de la captura de sonidos y algoritmos de modelos de sonido. La distancia efectiva de activación es de 5 m.

CONFIGURACIÓN INICIAL Y USO

1 Notas antes de comenzar a limpiar



Ordene el área que se va a limpiar

Para obtener la mayor área de limpieza posible, antes de utilizar el DEEBOT, coloque los muebles, como mesas, sillas y ventiladores de pedestal, en su lugar correspondiente y guarde los objetos bajos, como básculas.

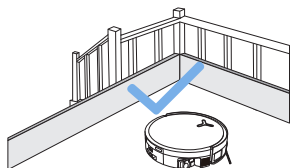

Evite que el DEEBOT se caiga

Coloque barreras físicas en los bordes que podrían ocasionar caídas, como escaleras y escalones, para evitar que el DEEBOT se caiga.

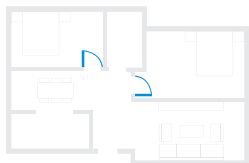

Abra las puertas y ayude al DEEBOT a explorar

Abra todas las puertas de las habitaciones para ayudar al DEEBOT a explorar su casa por completo durante el primer uso.

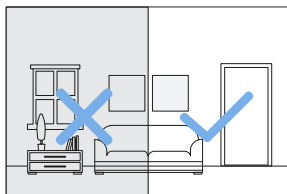

Proporcione suficiente iluminación

Asegúrese de que todas las áreas de limpieza estén bien iluminadas para ayudar al DEEBOT a evitar con precisión obstáculos como zapatos, calcetines y cables con su cámara con IA.



Retire los objetos que haya en el suelo, como cables, ropa y zapatillas, para mejorar la eficiencia de la limpieza.



Antes de utilizar el producto sobre alfombras con bordes con flecos, doble los flecos y colóquelos debajo de la alfombra.



No se pare en espacios estrechos, como pasillos, para evitar obstruir el módulo de navegación.



Asegúrese de que la visión del robot sea clara y evite rayar o manchar la lente de la cámara IA con huellas dactilares o manchas grasosas. Utilice un paño limpio y suave para limpiar la cámara, en lugar de agentes de limpieza, detergentes o aerosoles.

2 Inicio rápido

Retire todos los materiales de protección antes de utilizar el aparato.

1. Instalación de la estación

Cuando se instala correctamente, se oye un chasquido.

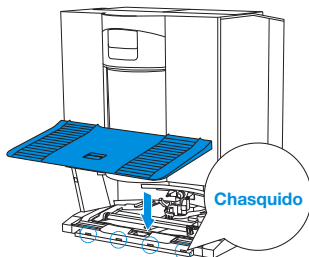

2. Montaje y ubicación de la estación

Coloque la estación OMNI contra una pared sobre una superficie plana y dura. No coloque artículos a menos de 0,05 metros a los laterales ni a menos de 0,8 metros al frente. Envuelva el cable de alimentación sobrante alrededor de la ranura de administración del cable ubicada en la parte posterior de la estación.

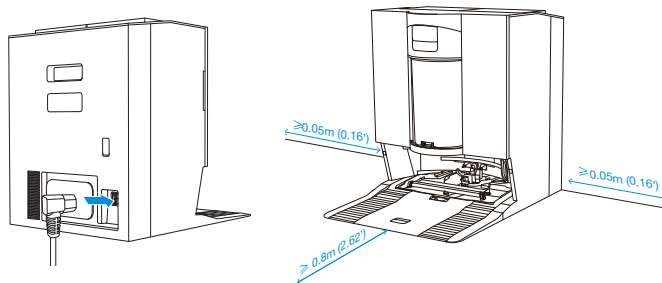

Nota:

- Si hay objetos reflectantes cerca de la estación, como espejos y líneas de zócalos brillantes, se deben cubrir los 14 cm inferiores de los mismos.
- No coloque la estación bajo la luz solar directa ni en entornos con temperaturas altas.
- Coloque la estación en un lugar con una buena señal de Wi-Fi para obtener una mejor experiencia de usuario.

3 Descargue la aplicación ECOVACS HOME

Para disfrutar de todas las funciones disponibles, se recomienda controlar el DEEBOT a través de la aplicación ECOVACS HOME.

1. Escanee el código QR debajo de la cubierta superior para descargar la aplicación.

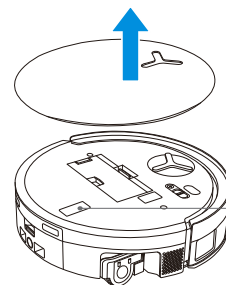



Debajo de la cubierta superior

2. Busque "ECOVACS HOME" en App Store o Google Play para descargar la aplicación.



Nota: Siga las instrucciones en la aplicación para registrarse, iniciar sesión y conectarse.

4 Conexión del DEEBOT con la aplicación

A través de Bluetooth: Encienda el DEEBOT y el Bluetooth de su teléfono móvil. Permita que la aplicación acceda al Bluetooth del teléfono móvil. Toque para escanear el código QR en el DEEBOT o toque  o  en la aplicación para buscar el DEEBOT.

A través de Wi-Fi: También puede optar por conectar el DEEBOT con la aplicación a través de otros métodos siguiendo las indicaciones en la aplicación.

Nota: Recomendamos establecer la conexión a través de Bluetooth para disfrutar de una mejor experiencia.

Requisitos de la red Wi-Fi:

- Debe utilizar una red de 2,4 GHz o una red mixta de 2,4 GHz/5 GHz.
- Su enrutador debe admitir los protocolos 802.11b/g/n e IPv4.
- No debe utilizar VPN (redes privadas virtuales) ni servidores proxy.
- No debe usar redes ocultas.
- Debe utilizar WPA y WPA2 con cifrado TKIP, PSK, AES/CCMP.
- No se admiten WEP y EAP (protocolo de autenticación empresarial).
- Utilice los canales Wi-Fi 1 a 11 en América del Norte y los canales 1 a 13 fuera de América del Norte (consulte a la agencia reguladora local).
- Si está utilizando un extensor o repetidor de red, el nombre de la red (SSID) y la contraseña deben ser los mismos que los de su red principal.
- Habilite WPA2 en su enrutador.

Luz indicadora de Wi-Fi

	Luz blanca con parpadeo lento	Desconectado de Wi-Fi
	Luz blanca con parpadeo rápido	Conectando
	Luz blanca fija	Conectado a Wi-Fi

Tenga en cuenta que, para usar las funciones inteligentes, como el inicio remoto, la interacción por voz, la visualización de mapas 2D/3D y los ajustes de control y limpieza personalizada (dependiendo del producto), debe descargar y utilizar la aplicación ECOVACS HOME, que se actualiza constantemente. Debe aceptar nuestra Política de privacidad y nuestro Acuerdo de usuario de modo que podamos procesar parte de su información esencial y necesaria para poder usar ciertas funciones de la aplicación ECOVACS HOME a fin de controlar el aparato. Si no acepta nuestra Política de privacidad y nuestro Acuerdo de usuario, dichas funciones no estarán disponibles. Sin embargo, podrá seguir utilizando las funciones básicas del aparato para su funcionamiento manual.

5 Encendido y carga del DEEBOT

Encienda el interruptor de encendido ubicado debajo de la cubierta del DEEBOT (**" I " = Encendido, " O " = Apagado**), y coloque el DEEBOT frente a la estación conectada a una fuente de alimentación. Utilice la aplicación ECOVACS HOME o el control por voz para llamar al DEEBOT, o mantenga presionado el botón  en el DEEBOT durante 3 segundos, para que se acople para cargarse.

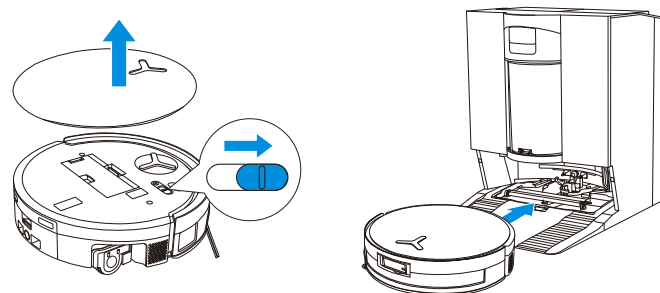

Nota:

- El DEEBOT no se puede cargar cuando está apagado.
- Después de la limpieza, se recomienda mantener el DEEBOT encendido y cargándose para garantizar que esté listo para la próxima sesión de limpieza.
- Para garantizar que el DEEBOT pueda volver a cargarse sin problemas después de la limpieza, comience a limpiar desde la estación y evite moverla durante el proceso.

6 Llenado del tanque de agua limpia

Retire el tanque de agua limpia, abra la tapa del tanque y llénelo con agua. Cierre la tapa del tanque de agua limpia y vuelva a instalarlo.

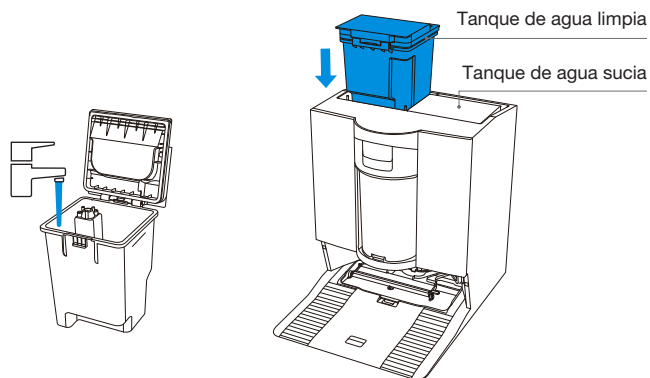

Nota:

- Utilice únicamente la solución de limpieza ECOVACS DEEBOT para evitar fallas de funcionamiento.
- Utilice un paño limpio y seco para limpiar el agua que pueda haber en la superficie del tanque antes de colocarlo en su lugar.
- Cierre bien las cubiertas superiores de ambos tanques de agua antes de usar el producto.
- Pueden quedar marcas de agua en los tanques de agua debido a las pruebas de funcionamiento. Puede usar el producto con confianza.

7 Adición de solución de limpieza (se vende por separado)

1. Retire la cubierta del tanque de solución de limpieza, extraiga los dos compartimientos de solución de limpieza y colóquelos sobre una superficie dura y nivelada.

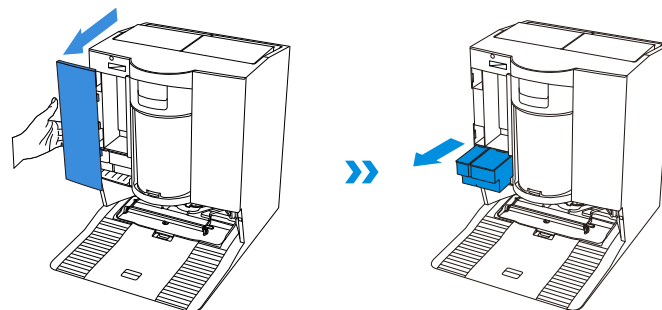

2. Vierta la solución limpiadora estándar en el recipiente azul y la solución limpiadora para trabajo pesado en el recipiente negro. Tras asegurar las tapas de los recipientes, vuelva a colocarlos en la estación y cierre la tapa del tanque.

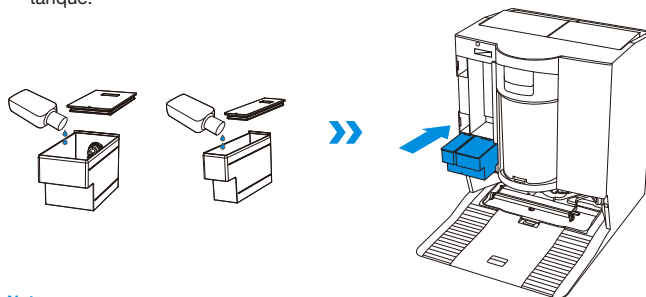

Nota:

- Para un mejor rendimiento y una vida útil más prolongada del producto, utilice la solución de limpieza ECOVACS DEEBOT (se vende por separado).
- No agregue solución de limpieza al tanque de agua. Añádala al tanque de solución de limpieza. De lo contrario, una proporción incorrecta puede provocar una formación excesiva de espuma y reducir la eficacia de la limpieza.

3. Vuelva a colocar la tapa del tanque de solución de limpieza y presione la tapa firmemente para asegurarla en su lugar.

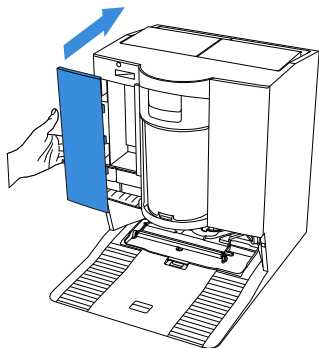

Nota: Asegúrese de que no caigan objetos extraños en el compartimento de solución de limpieza.

8 Uso del DEEBOT para limpiar

1. Comenzar a crear mapas

Al crear un mapa por primera vez, siga al DEEBOT para ayudarlo con algunos problemas menores.

Por ejemplo, el DEEBOT podría quedarse atascado debajo de un mueble.

Consulte las siguientes soluciones:

- ① Si es posible, levante los muebles bajos;
- ② Cubra la parte inferior de los muebles;
- ③ Establezca límites virtuales a través de la aplicación.

2. Comenzar a limpiar

- El tanque de agua del DEEBOT se rellena automáticamente en la estación. No es necesario rellenarlo de forma manual.
- Al fregar, el DEEBOT reconocerá los tipos de piso y podrá levantar las mopas automáticamente cuando detecte alfombras. No utilice el DEEBOT en alfombras de pelo largo o con fibras de más de 10 mm. Se recomienda doblar las alfombras con fibras de más de 10 mm durante el proceso de limpieza o establecer las áreas en las que se encuentran como zonas restringidas configurando límites virtuales en la aplicación ECOVACS HOME.

Asegúrese de que el DEEBOT esté en la estación y completamente cargado antes de limpiar por primera vez. Toque  en el DEEBOT para comenzar. También puede hacerlo utilizando la aplicación ECOVACS HOME o el control por voz.

3. Pausar

Toque  en el DEEBOT para pausarlo mientras está en funcionamiento. También puede utilizar la aplicación ECOVACS HOME o el control por voz para pausar el DEEBOT.

4. Activación

Después de una pausa prolongada, todas las luces indicadoras del DEEBOT se apagarán. Para activar el DEEBOT, presione .



5. Regreso a la estación

Utilice la aplicación ECOVACS HOME o el control por voz para llamar al DEEBOT, o mantenga presionado el botón  en el DEEBOT durante 3 segundos, para permitir que se acople para cargarse.

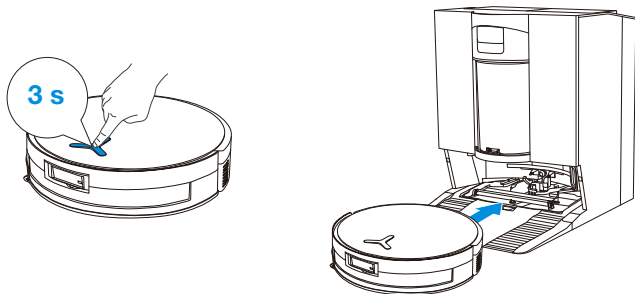

6. Modo de suspensión profunda

El DEEBOT entrará en el modo de suspensión profunda si permanece fuera de la estación durante aproximadamente 10 horas para proteger la batería. Apague y encienda el DEEBOT para activarlo.

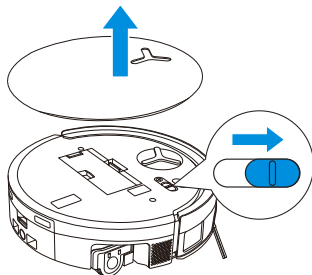

Cuando la Carga Rápida está activada, DEEBOT realiza una carga rápida durante unos 5 minutos después de regresar a la estación. Luego cambia a carga estándar y se detiene automáticamente una vez que la batería está completamente cargada.

MANTENIMIENTO REGULAR

1 Frecuencia de mantenimiento

Para mantener el DEEBOT en condiciones de funcionamiento óptimas, realice las tareas de mantenimiento y reemplace las piezas con las siguientes frecuencias:

Pieza	Frecuencia de mantenimiento	Frecuencia de reemplazo
Mopa giratoria lavable	/	Cada 1 a 2 meses
Depósito de agua sucia	Cada semana	/
Bandeja de agua	Cada semana	/
Cepillo lateral	Cada 2 semanas	Cada 3 a 6 meses
Cepillo principal	Cada semana	Cada 6 a 12 meses
Filtro	Cada semana	Cada 3 a 6 meses
Rueda universal Sensores anticaídas Parachoques Contactos de carga del DEEBOT Contactos de carga de la estación OMNI Módulo de navegación Módulo de navegación Cámara AIVI	Aproximadamente una vez al mes	/
Tanque de agua limpia	Cada 3 meses	/
Tanque de agua sucia	Todos los meses	/
Cuerpo y parte inferior de la estación	Todos los meses	/
Bandeja de lavado de las mopas	Cada 5 meses	/
Unidad de solución de limpieza	Todos los meses	/
Contenedor de polvo	Después de cada uso	/
Filtro del contenedor de polvo	Cada 3 a 6 meses	Cada 3-6 meses/ Después de varios lavados

Nota: Descubra más accesorios en la aplicación ECOVACS HOME o en <https://www.ecovacs.com>.

2 Mantenimiento del DEEBOT

1. Mantenimiento del contenedor de polvo y el filtro

1. Retire el contenedor de polvo y vacíelo.

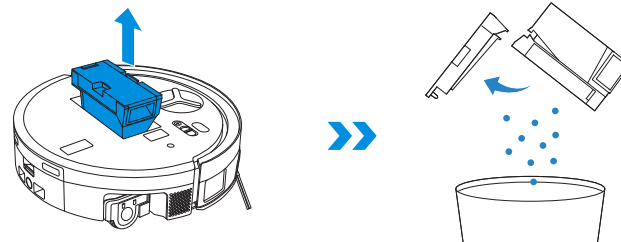

2. Abra la red del filtro y retire el filtro.

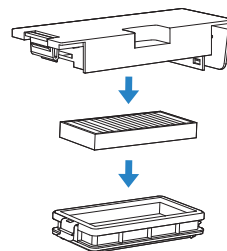

3. Enjuague el contenedor de polvo y el filtro con agua y sacúdalos para eliminar las gotas de agua que queden.

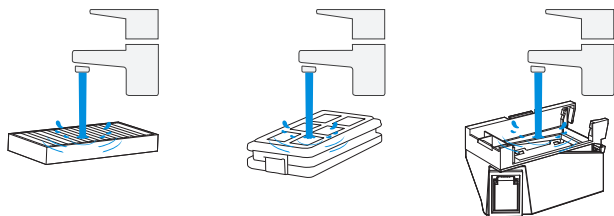

Nota:

- Enjuague el filtro con agua como se muestra.
- No limpie el filtro con los dedos o cepillos.

4. Deja secar el contenedor de polvo y el filtro al aire libre.

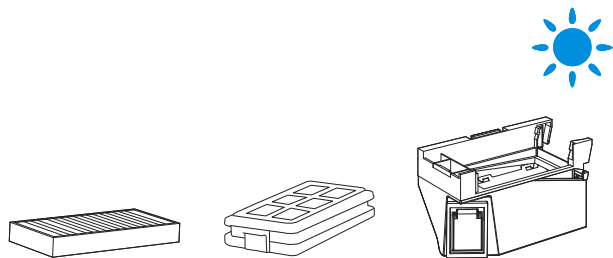

Nota: Seque completamente los componentes antes de usarlos.

2. Mantenimiento del cepillo principal y el cepillo lateral

Limpe el cepillo principal

1. Retire la cubierta del cepillo principal.

Antes de voltear el DEEBOT, vacíe el agua restante del tanque de agua sucia y de la bandeja de goteo.

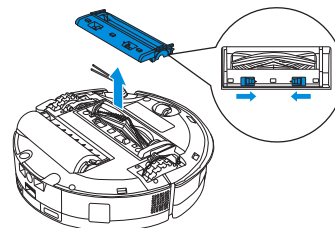

2. Retire y limpie el cepillo principal.

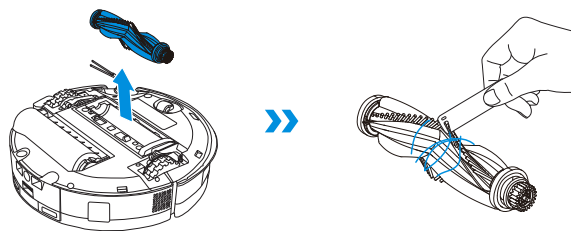

3. Retire, limpie y seque el cepillo de cerdas.

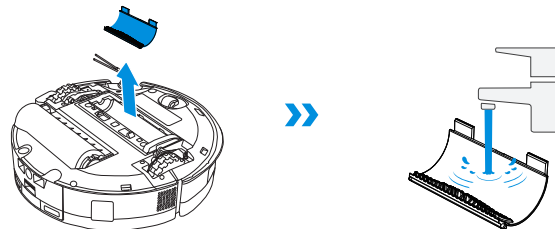

4. Instale el cepillo de cerdas, el cepillo principal y la cubierta.

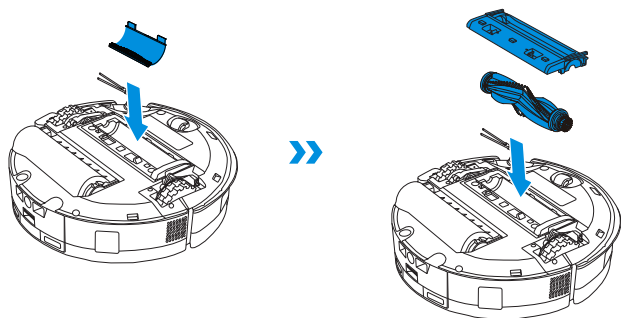

Limpe del cepillo lateral

Retire el cepillo lateral con un destornillador y límpielo.

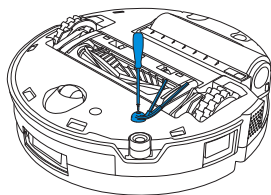

3. Mantenimiento de la mopa giratoria

Limpe de la mopa giratoria

1. Presione el botón  dos veces para liberar el componente de la mopa giratoria.

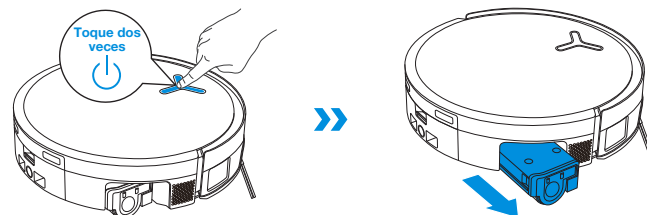

Nota: No tire del rodillo con fuerza mientras esté retraído, ya que podría dañar el componente de la mopa giratoria.

2. Presione el botón de desbloqueo lateral para quitar el rodillo.

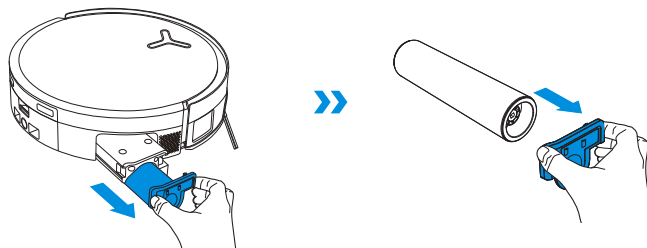

3. Limpe la mopa de rodillo.

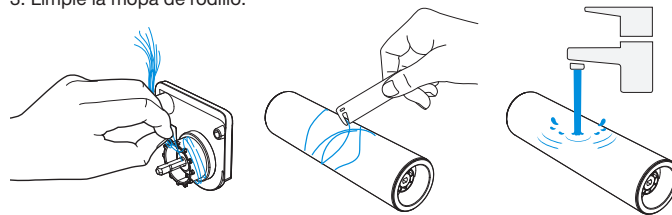

4. Limpie el interior del rodillo.



Nota: No lave el DEEBOT con agua.

5. Introduzca la mopa giratoria en la cubierta del extremo del rodillo y presione el botón  dos veces para retraerla.

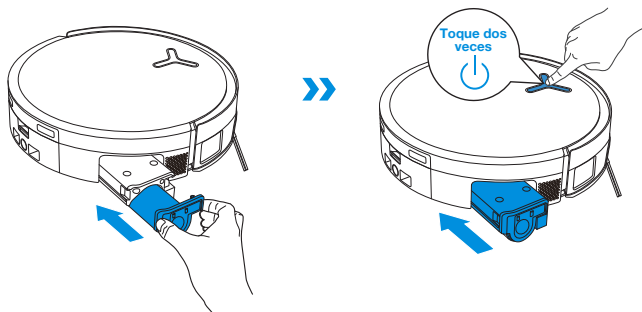

Nota: Descubra más accesorios en la aplicación ECOVACS HOME o en <https://www.ecovacs.com>.

4. Mantenimiento de la bandeja agua limpia

1. Retire la bandeja de agua.

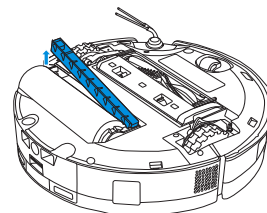

Nota: Es posible que se escape una pequeña cantidad de agua residual al girar el DEEBOT si no está en modo de secado.

2. Retire y limpie los componentes de la bandeja de agua.

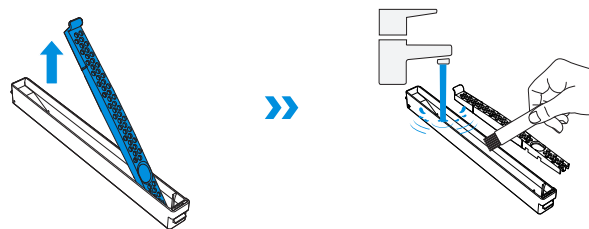

3. Instale los componentes del filtro de la bandeja de agua como se muestra en la ilustración.

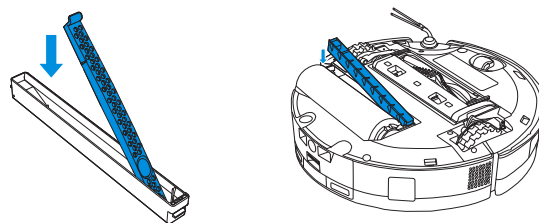

5. Mantenimiento del depósito de agua sucia

1. Retire el depósito de agua sucia y la red del filtro.

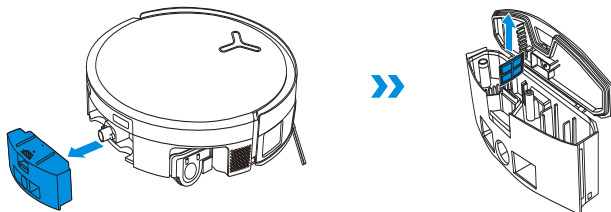

2. Limpie la red del filtro, el depósito y la salida de desagüe.

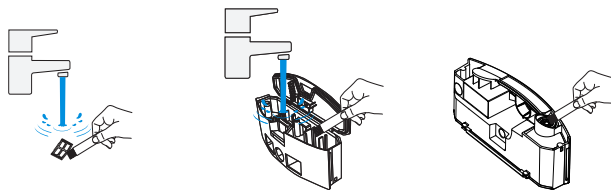

3. Vuelva a instalar el filtro, presiónelo firmemente y, luego, vuelva a colocar la cubierta del depósito de agua sucia.

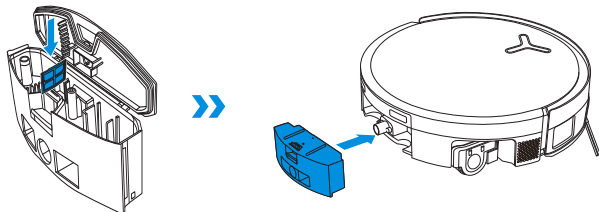

Presione la cubierta del depósito de agua sucia firmemente en la dirección indicada hasta que quede completamente al ras con el borde superior del depósito para asegurarse de que se selle herméticamente.

6. Mantenimiento de otros componentes

Limpie la lente del módulo de evitación de obstáculos

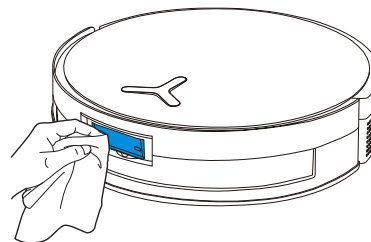

Limpie el parachoques

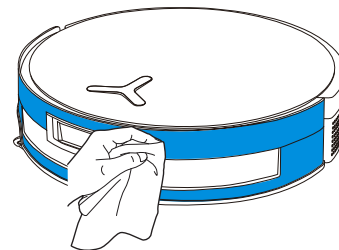

Limpe el módulo de navegación

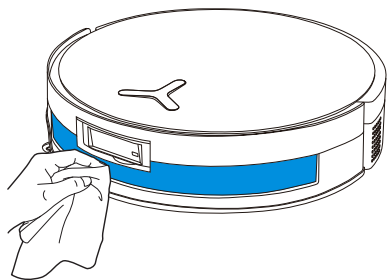

Limpe el sensor de bordes

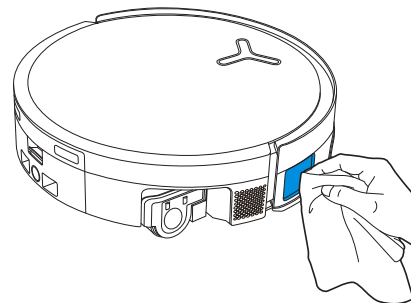

Limpe los contactos de carga.

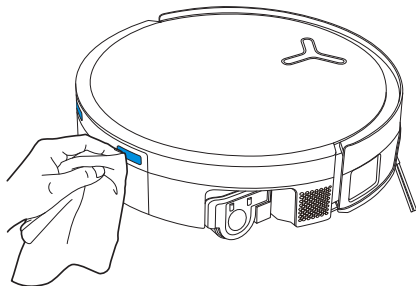

Limpe los sensores anticaídas

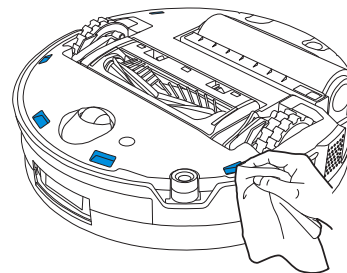

Nota:

- Limpe los componentes con un paño limpio y seco. Nunca utilice un paño húmedo. No utilice aerosoles de limpieza ni detergentes, ya que la humedad puede causar daños.
- Los contactos de carga contienen componentes electrónicos sensibles. Limpielos con un paño seco. Evite utilizar un paño húmedo para evitar daños por agua.

Limpie la rueda universal

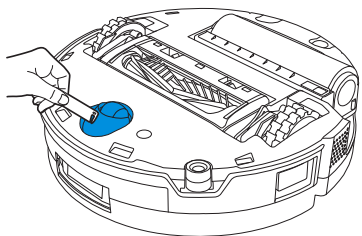

Limpie las ruedas motrices

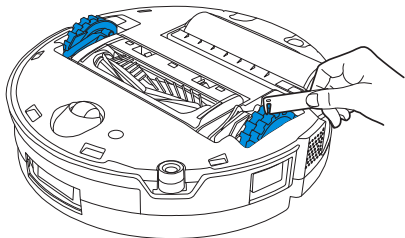

Nota: Descubra más accesorios en la aplicación ECOVACS HOME o en <https://www.ecovacs.com>.

3 Mantenimiento de la estación

1. Mantenimiento del contenedor de polvo y su filtro

1. Presione el botón de liberación del contenedor de polvo y retírelo.

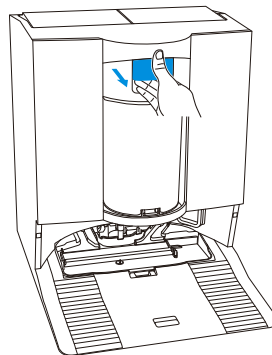

2. Sostenga el contenedor de polvo con la parte inferior orientada hacia el bote de basura y presione el interruptor de descarga. La cubierta inferior del contenedor de polvo se abrirá para vaciar el polvo.

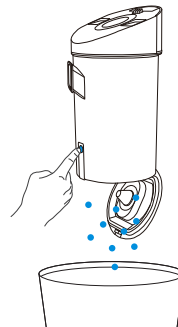

3. Gire la tapa y retire el filtro.

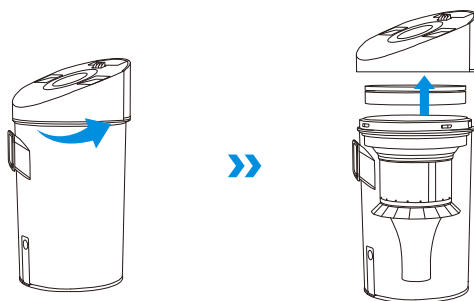

5. Enjuague el contenedor con agua o límpielo con un paño húmedo.

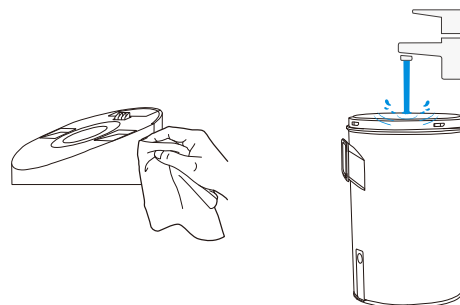

4. Retire la estructura de múltiples conos.

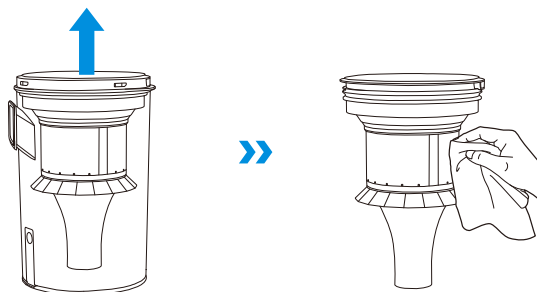

6. Enjuague el contenedor de polvo y el filtro de esponja con agua y séquelos.

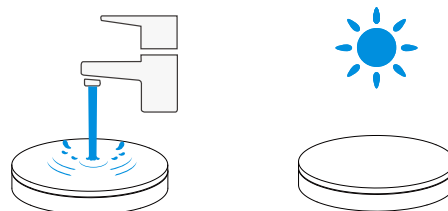

Nota: No se recomienda lavar la estructura de múltiples conos. De ser necesario, puede utilizar un paño húmedo para limpiarla y dejarla secar al aire.

Nota: Seque completamente el filtro antes de usarlo.

2. Mantenimiento de la bandeja de lavado de las mopas

1. Retire y limpie la bandeja de lavado de las mopas y la base de la estación.

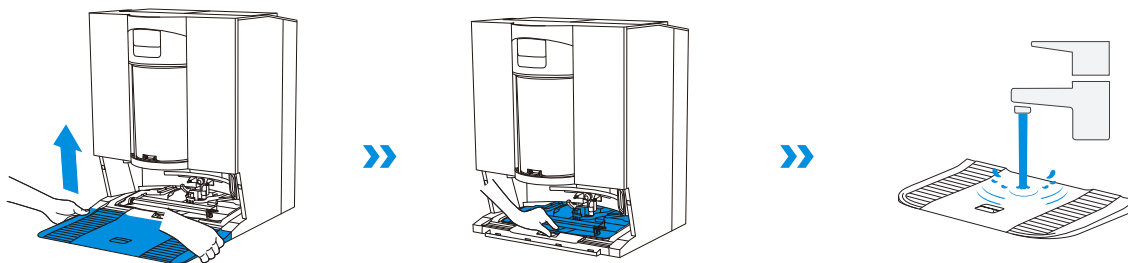

2. Retire y limpie la bandeja de remojo.

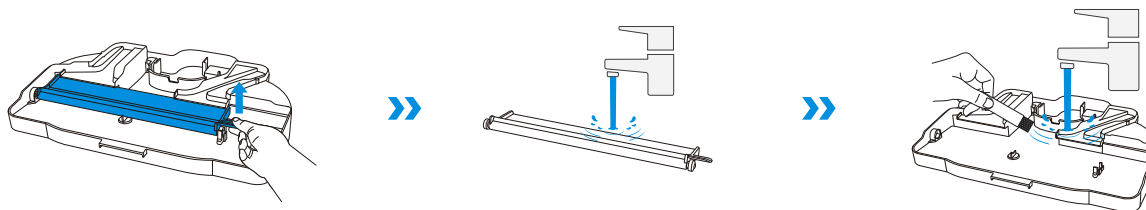

3. Instale la bandeja de remojo.

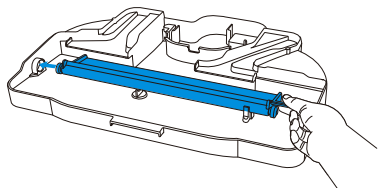

4. Instale la bandeja de lavado de las mopas y la base.

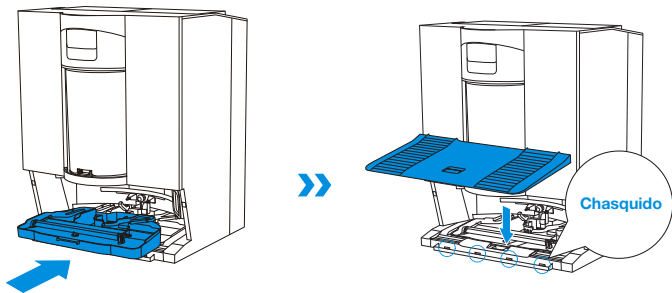

Nota: Instale la bandeja y la base correctamente para evitar fallas de funcionamiento.

4 Almacenamiento

Cargue DEEBOT por completo y apáguelo antes de guardarlo. Recárguelo cada un mes y medio para evitar que la batería se descargue en exceso.

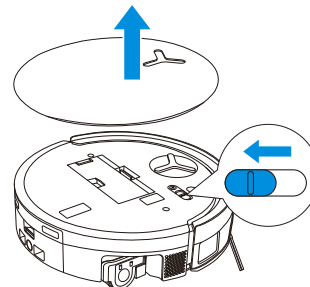

! Tenga en cuenta que el DEEBOT no puede cargarse cuando está apagado.

Nota:

- Una vez que el DEEBOT finalice su tarea de limpieza, se recomienda no apagarlo y mantenerlo cargándose para que esté mejor preparado para la siguiente sesión de limpieza.
- Si la batería se descarga en exceso o no se utiliza durante un período prolongado, es posible que el DEEBOT no se cargue. Comuníquese con ECOVACS para obtener asistencia. No desmonte la batería usted mismo.
- Si no va a utilizar el producto durante un período prolongado, mantenga el depósito de agua sucia y los tanques de agua vacíos y la mopa seca.

SOLUCIÓN DE PROBLEMAS

Para los siguientes posibles problemas, consulte las soluciones correspondientes.

N.º	Funcionamiento defectuoso	Posibles causas	Solución
1	DEEBOT no puede conectarse con la aplicación ECOVACS HOME.	El nombre de usuario o la contraseña ingresados de la red Wi-Fi no son correctos.	Introduzca el nombre de usuario y la contraseña correctos de la red Wi-Fi.
		DEEBOT no se encuentra dentro del alcance de la señal Wi-Fi de su hogar.	Asegúrese de que DEEBOT esté dentro del alcance de la señal Wi-Fi de su hogar. Intente mantenerlo lo más cerca posible del enrutador.
		DEEBOT no se encuentra en el estado de configuración.	Presione el botón de restablecimiento para conectar el DEEBOT a su teléfono mediante Bluetooth. Si no funciona, presione el botón de restablecimiento y  , y establezca la conexión a través de la aplicación ECOVACS HOME.
		No hay ninguna red Wi-Fi doméstica en la lista Wi-Fi.	1. Compruebe si el nombre de la red Wi-Fi contiene caracteres especiales. No utilice caracteres especiales, como ! @#& ¥%^\. 2. No utilice redes de 5 GHz.
		Se instaló una aplicación incorrecta.	Descargue e instale la aplicación ECOVACS HOME.
2	No se puede crear un mapa con muebles en la aplicación.	Mover al DEEBOT durante la limpieza podría provocar que pierda la información del mapa.	No mueva a DEEBOT mientras está limpiando.
		La limpieza automática no ha terminado.	Asegúrese de que el DEEBOT regrese automáticamente a la estación después de la limpieza.
		El modo multipiso no estaba habilitado cuando se creó el segundo mapa.	Habilite el modo multipiso en la aplicación.
3	El cepillo lateral se sale de su lugar durante el uso.	El cepillo lateral no está instalado correctamente.	Al instalar el cepillo lateral con un destornillador, asegúrese de que los tornillos queden bien ajustados.
4	DEEBOT no encuentra la señal y no puede regresar a la estación.	La estación OMNI está colocada incorrectamente.	Coloque la estación correctamente de acuerdo con las instrucciones de la sección [Encendido y carga del DEEBOT] .
		La estación OMNI está desconectada o se movió.	Asegúrese de que la estación OMNI esté conectada a la fuente de alimentación. No mueva la estación OMNI.
		DEEBOT no comienza a limpiar desde la estación OMNI.	Se recomienda que el DEEBOT comience a limpiar desde la estación OMNI.
		La ruta a la estación base está bloqueada. Por ejemplo, la puerta de la habitación donde se encuentra la estación OMNI está cerrada.	Mantenga la ruta a la estación libre.
5	El DEEBOT regresa a la estación OMNI antes de terminar de limpiar.	La habitación es tan grande que DEEBOT necesita regresar para recargarse.	Habilite la reanudación automática. Para obtener más detalles, siga las instrucciones en la aplicación.
		En planos de casas muy complejos, la eficiencia de la limpieza puede disminuir, lo que puede provocar que la limpieza no se complete.	Simplifique el plano de su casa.

N.º	Funcionamiento defectuoso	Posibles causas	Solución
6	DEEBOT no puede cargarse.	DEEBOT no está encendido.	Encienda DEEBOT.
		Los contactos de carga del DEEBOT no están conectados con los contactos de carga de la estación OMNI.	Asegúrese de que los contactos de carga del DEEBOT estén conectados a los contactos de carga de la estación y que  parpadee. Asegúrese de que los contactos de carga del DEEBOT y de la estación OMNI no estén sucios. Limpie estas piezas de acuerdo con las instrucciones de la sección [MANTENIMIENTO REGULAR] .
		La estación OMNI no está conectada a la fuente de alimentación.	1. Asegúrese de que la estación OMNI esté conectada a la fuente de alimentación. 2. Una vez que esté conectada a la alimentación, asegúrese de que se pueda escuchar el sonido de arranque del motor.
		La base no se ha instalado en su lugar.	Consulte la sección [Inicio rápido] para instalarla correctamente.
7	El DEEBOT hace mucho ruido durante la limpieza.	El cepillo principal o el cepillo lateral están enredados, o el contenedor de polvo o el filtro están bloqueados.	Se recomienda limpiar periódicamente el cepillo principal, el cepillo lateral, el contenedor de polvo, la mopa giratoria, el filtro, etc.
		El DEEBOT está en el modo de succión potente o de potencia de succión máxima.	Cambie al modo estándar.
8	DEEBOT se atasca y deja de funcionar.	DEEBOT se ha enredado con algún objeto en el piso (cables eléctricos, cortinas, flecos de alfombras, etc.).	DEEBOT intentará liberarse de varias formas. Si no puede hacerlo, elimine manualmente los obstáculos y reinicielo.
		Es posible que DEEBOT quede atascado debajo de muebles que tengan una entrada de una altura similar.	Levante el mueble o establezca una barrera física o un límite virtual a través de la aplicación ECOVACS HOME.
		DEEBOT se quedó atascado en un área estrecha.	Ordene su casa o establezca una barrera física o un límite virtual a través de la aplicación ECOVACS HOME.
9	Durante la limpieza, el DEEBOT tiene problemas, por ejemplo, sigue una ruta desordenada, realiza movimientos erráticos, limpia repetidamente los mismos puntos u omite áreas pequeñas. (Si hay un área grande que no se ha limpiado temporalmente, DEEBOT limpiará automáticamente el área olvidada. A veces, el DEEBOT volverá a ingresar a una habitación limpia, no para repetir la limpieza, sino porque detectó una zona omitida).	Los objetos como cables y zapatillas en el suelo bloquean a DEEBOT.	Antes de limpiar, recoja los cables, las zapatillas u otros objetos esparcidos por el suelo en la medida de lo posible. Si queda alguna zona olvidada durante la limpieza, el DEEBOT la corregirá automáticamente. Por favor, no interfiera con el DEEBOT (por ejemplo, no lo mueva ni bloquee su ruta).
		Es posible que las ruedas motrices se deslicen sobre el suelo cuando DEEBOT pasa por escalones, umbrales y barras para puertas, lo que puede afectar su percepción de todo el entorno de la casa.	Se recomienda cerrar la puerta de la zona afectada y limpiarla por separado. Después de la limpieza, el DEEBOT regresará a su ubicación inicial.
		En pisos recién encerados o pulidos, o baldosas lisas, se puede generar menos fricción entre las ruedas motrices y el piso.	Espere a que la cera se seque antes de limpiar.
		Debido a las variaciones en los planos de la casa, el DEEBOT no puede ingresar a ciertas áreas.	Ordene su casa para garantizar que el DEEBOT pueda ingresar a las zonas para limpiarlas.

N.º	Funcionamiento defectuoso	Posibles causas	Solución
10	La respuesta al control remoto es lenta.	La señal de Wi-Fi es deficiente, lo que provoca que la carga de video sea lenta.	Utilice el DEEBOT en áreas con buena señal de Wi-Fi.
11	Después de regresar a la estación OMNI, el DEEBOT no vacía el contenedor de polvo.	La función de vaciado automático no se ha activado en la aplicación ECOVACS HOME.	Active la función de vaciado automático en la aplicación ECOVACS HOME.
		Es posible que mover al DEEBOT manualmente de regreso a la estación no active la función de vaciado automático.	Se recomienda dejar que el DEEBOT regrese a la estación OMNI por sí solo. No lo mueva manualmente.
		En el modo No molestar, el DEEBOT no vacía el polvo después de regresar a la estación OMNI.	Desactive el modo No molestar en la aplicación ECOVACS HOME o inicie el vaciado de polvo manualmente.
		La estación detecta una disminución en la eficiencia de vaciado.	Limpie el depósito de polvo y el filtro de esponja según las instrucciones indicadas en la sección [MANTENIMIENTO REGULAR] , cierre correctamente el compartimento de recolección de polvo e instálelo en la estación.
		Compruebe que el contenedor de polvo no esté lleno y esté provocando una obstrucción.	Limpie el contenedor de polvo de acuerdo con las instrucciones indicadas en la sección [MANTENIMIENTO REGULAR] .
		Si se han descartado las posibles causas anteriores, es posible que los componentes de la estación presenten anomalías.	Comuníquese con el Servicio de atención al cliente para obtener ayuda.
12	El vaciado automático no se realiza correctamente.	La estación detecta una disminución en la eficiencia de vaciado.	Limpie el depósito de polvo y el filtro de esponja según las instrucciones indicadas en la sección [MANTENIMIENTO REGULAR] , cierre correctamente el compartimento de recolección de polvo e instálelo en la estación.
		Hay objetos extraños bloqueando la salida del contenedor de polvo.	Retire el contenedor de polvo y quite los objetos extraños de la salida.
		El contenedor de polvo no está instalado correctamente o no está cerrado firmemente.	Instale correctamente el contenedor de polvo y ciérrelo firmemente.
13	Se producen fugas de polvo mientras DEEBOT está en funcionamiento.	Hay objetos extraños bloqueando la salida del contenedor de polvo.	Retire el contenedor de polvo y quite los objetos extraños de la salida.
14	La mopa giratoria no rota.	La mopa giratoria no está instalada correctamente.	Instale la mopa giratoria correctamente siguiendo las instrucciones en la sección [MANTENIMIENTO REGULAR] .
		Hay objetos extraños bloqueando la mopa giratoria.	Limpie la mopa giratoria correctamente e instálela siguiendo las instrucciones en la sección [MANTENIMIENTO REGULAR] .
15	La rueda motriz está atascada.	La rueda motriz está enredada o atascada debido a objetos extraños.	Gire y presione la rueda motriz para verificar si hay enredos u objetos extraños obstruyéndola. Si encuentra algún objeto extraño, retírelo de inmediato. Si el problema persiste, comuníquese con el Servicio de atención al cliente para obtener ayuda.

N.º	Funcionamiento defectuoso	Posibles causas	Solución
16	La bandeja de lavado de las mopas está llena de agua y no se puede vaciar. Se emite un aviso de voz que indica que la bandeja de lavado de las mopas no está funcionando con normalidad.	El tanque de agua sucia no está instalado correctamente.	Dé unos golpecitos al tanque de agua sucia para asegurarse de que esté instalado correctamente.
		Los tapones de sellado del tanque de agua sucia no están instalados correctamente.	Asegúrese de que los tapones de sellado estén instalados adecuadamente.
		La bandeja de lavado de las mopas no está instalada correctamente.	Revise la bandeja de lavado de las mopas y asegúrese de que esté instalada correctamente.
		La base de la bandeja de lavado de las mopas se ensucia.	Retire y lave la base de la bandeja de lavado de las mopas con agua.
		Verifique que la bola flotante no se atasque cuando no hay agua en la base de la bandeja de lavado de las mopas.	Retire la bandeja de lavado de las mopas para volver a colocar la bola flotante en su lugar.
		La estación OMNI no drena el agua con normalidad.	Coloque el DEEBOT en la estación. Después de asegurarse de que se esté cargando, toque  dos veces. Si el problema persiste, comuníquese con el Servicio de atención al cliente para obtener ayuda.
		Hay objetos extraños bloqueando el puerto de succión de la bandeja de lavado de las mopas.	Asegúrese de que no haya ningún objeto extraño en el puerto de succión de la bandeja de lavado de las mopas.
		La alerta de voz persiste después de probar todas las soluciones anteriores.	Apague y encienda la estación. Si el problema persiste, comuníquese con el Servicio de atención al cliente para obtener ayuda.
17	Funcionamiento defectuoso del depósito de agua sucia o lavado automático demasiado frecuente.	El depósito de agua sucia está demasiado cargado de polvo.	Retire y vacíe el depósito de agua sucia, enjuáguelo y vuelva a instalarlo. Si el problema persiste, comuníquese con el Servicio de atención al cliente para obtener ayuda.
		La bandeja de agua está demasiado cargada de polvo.	Retire y vacíe la bandeja de agua, enjuáguela y vuelva a instalarla. Si el problema persiste, comuníquese con el Servicio de atención al cliente para obtener ayuda.

ESPECIFICACIONES TÉCNICAS

Modelo	DEX99-1
Entrada nominal	16,4 V === 3 A
Entrada de carga rápida	16,4 V === 9,5 A
Tiempo de carga	Alrededor de 4 horas
Modelo de estación	CH2512
Entrada nominal	110 v - 120 V ~ 50 Hz - 60 Hz
Salida de carga nominal	16,4 V === 3 A
Salida de carga rápida (corto tiempo)	16,4 V === 9,5 A
Corriente de entrada nominal (carga)	2.5 A
Potencia (vaciado)	4,5 A
Potencia (lavado de las mopas con agua caliente)	14 A

La potencia de salida del módulo Wi-Fi es inferior a 100 mW.

Nota: Las especificaciones técnicas y de diseño pueden cambiarse para la mejora continua del producto.

Descubra más accesorios en <https://www.ecovacs.com>.

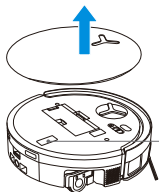

Utilice la cámara de su teléfono para escanear el código QR y obtener la Guía del usuario.

Ecovacs Home Service Robotics Co., Ltd.

No.518 Songwei Road, Wusongjiang Industry Park, Guoxiang Street,
Wuzhong District, Suzhou, Jiangsu, China.

451-24A3-3211